

640X

Guide d'utilisation

Lire ce manuel avant d'utiliser le produit et le conserver pour les utilisations ultérieures.

RAPPORT DE SÉCURITÉ ET DE SANTÉ DU PRODUIT

AVERTISSEMENT

Lire toutes les informations sur la sécurité ci-dessous avant d'utiliser le produit. Le non-respect de ces instructions peut occasionner des blessures ou des dommages matériels.

SÉCURITÉ DU CHIEN

Utilisation correcte du produit

Les produits Dogtra servent à entraîner, éduquer, contrôler et repérer des chiens. La réaction et la sensibilité aux produits Dogtra peuvent varier d'un chien à l'autre. Observer le chien de près lors du choix du niveau de stimulation approprié, de la mise en place du collier, et des autres paramètres de votre produit Dogtra.

Méthodes de dressage

Les produits Dogtra peuvent être utilisés avec différentes méthodes de dressage qui donnent des messages clairs et cohérents à votre chien.

Mise en place et port du collier

La mise en place et le port corrects du collier sont essentiels pour le confort de votre chien et le bon fonctionnement du produit. Le collier Dogtra doit être suffisamment, mais pas trop, serré pour rester en place sans glisser autour du cou du chien. Ne pas laisser le collier sur le chien pendant une période trop prolongée. Il est recommandé de ne pas utiliser le collier pendant plus de 4 à 6 heures d'affilée. Un collier qui est porté pendant trop longtemps ou qui n'est pas correctement mis en place peut être à l'origine d'irritations de la peau du chien. Examiner régulièrement la peau du chien à l'endroit où elle est en contact avec le collier. Si votre chien présente des irritations de la peau, cesser d'utiliser le produit Dogtra et

consulter un vétérinaire.

UTILISATION NON AUTORISÉE OU INAPPROPRIÉE

Les produits Dogtra doivent être utilisés uniquement de manière sûre et responsable pour entraîner, éduquer, contrôler et repérer des chiens.

Les produits Dogtra ne sont conçus pour aucun autre usage; ils ne sont pas conçus pour l'utilisation sur d'autres animaux ou des humains; et ils ne sont pas conçus pour être utilisés dans des situations ou environnements à risque, pouvant occasionner mort, blessures, perte ou dégâts matériels.

BATTERIES

Votre produit Dogtra contient une batterie. Ne pas tenter de remplacer la batterie soi-même. Contacter Dogtra-Europe ou un revendeur Dogtra pour remplacer une batterie. Se débarrasser de batteries usagées conformément à la réglementation locale en vigueur. Ne pas démonter, écraser, chauffer ou altérer de quelque façon que ce soit la batterie, car cela pourrait être à l'origine de feux, explosions, blessures et/ou dégâts matériels.

SÉCURITÉ DU PROPRIÉTAIRE

Manutention et Réparation

Les produits Dogtra peuvent être endommagés ou mal fonctionner en cas de chute ou mauvaise manipulation. Ne pas utiliser un produit endommagé ou défectueux, car il peut occasionner des blessures ou dommages matériels. Si votre produit est endommagé ou défectueux, contacter le Service Après-Vente Dogtra avant de l'utiliser.

Produit électrique

Votre appareil Dogtra contient des composants électroniques et une batterie. Ne pas utiliser ou stocker un produit Dogtra à proximité de sources de chaleur ou de substances inflammables, car cela peut endommager le produit et/

ou être à l'origine de feux, explosions, blessures ou dégâts matériels.

Rechargement des batteries

Utiliser uniquement le chargeur Dogtra fourni avec l'équipement pour recharger les batteries de celui-ci. Ne pas essayer de recharger les batteries par d'autres moyens ou lorsque la température est inférieure à 0° C ou supérieure à 45° C, car cela peut être à l'origine de feux, explosions, blessures et/ou dommages matériels. Si vous constatez que votre équipement, son chargeur ou les batteries sont endommagés, contacter le Service Après-vente Dogtra avant de recharger les batteries.

Interférence avec dispositifs médicaux

Les produits Dogtra contiennent des composants électriques et magnétiques émettant des ondes électromagnétiques de basse intensité. Ces ondes pourraient interférer avec des pacemakers, défibrillateurs, ou autres dispositifs médicaux. Consulter un médecin ou le fabricant du dispositif médical avant d'utiliser un produit Dogtra en présence de votre dispositif médical. Si vous pensez que votre produit Dogtra interfère avec votre pacemaker, défibrillateur ou autre dispositif médical, arrêter d'utiliser le produit Dogtra.

Chiens agressifs

Dogtra recommande vivement la consultation d'un dresseur de chiens professionnel si un produit Dogtra est utilisé pour corriger le comportement de chiens agressifs envers d'autres chiens ou envers l'homme.

Enfants

Les produits Dogtra ne sont pas des jouets. La surveillance attentive d'un adulte est indispensable lorsque des produits Dogtra sont utilisés par ou à proximité d'enfants.

TABLE DES MATIÈRES

CONTENU	7
CARACTÉRISTIQUES PRINCIPALES DU PRODUIT	8
VUE D'ENSEMBLE	9
LE FONCTIONNEMENT DU PRODUIT	
1. ALLUMER/ÉTEINDRE L'APPAREIL	11
2. BOUTON DE DEVANT	12
3. BOUTONS LATÉRAUX	13
4. VERROUILLAGE DU NIVEAU	17
5. ÉVOLUTIF 1 À 3 CHIENS	17
6. AJOUTER UN COLLIER SUPPLÉMENTAIRE	18
7. CHANGER DE BOÎTIER	19
8. AJOUT DE SYSTÈME MAINS-LIBRES	20
FONCTIONNEMENT DU COLLIER-RECEPTEUR	
1. MISE EN PLACE DU COLLIER SUR LE CHIEN	23
2. INSERTION DE LA SANGLE	24
3. MAXIMISER LA PORTEE	25
4. TROUVER LE BON NIVEAU DE STIMULATION	27
5. ÉLECTRODES NON CONDUCTIBLES	28
6. VOYANT LED	29
7. UTILISATION DE L'ÉCRAN LCD PAR	
TEMPÉRATURE BASSE	30
8. RECHARGER LES BATTERIES	31

9.FIXER LE CLIP CEINTURE	33
10.UTILISER LA LAMPE TEST	34
CONSEILS DE DRESSAGE DE BASE	36
ENTRETIEN	38
GUIDE DE RÉOLUTION DE PROBLÈMES	39
GARANTIE ET RÉPARATION	41

CONTENU



Accessoires optionnels

Chargeur automobile

Destiné à être utilisé avec l'allume-cigare 12V de votre voiture.

Les accessoires peuvent être achetés chez nos revendeurs, sur www.dogtra-europe.com ou en nous contactant au +33 (0)1 30 62 65 65.

CARACTÉRISTIQUES PRINCIPALES DU PRODUIT

- Portée maximale 600 mètres
- Évolutif de 1 à 3 chiens
- Émetteur et récepteur étanches selon norme IPX9K
- 100 niveaux de stimulation avec sélecteur rhéostatique et écran LCD pour un contrôle précis
- Verrouillage du niveau de stimulation
- Écran LCD affichant le niveau de stimulation et le niveau de batterie
- Stimulation Nick/Continu
- Vibration XPP (Performance Extrême)
- Son bip
- Lumière de localisation
- Stimulation basse à haute
- Batteries rechargeables en 2 heures
- Prise de chargement de type USB C
- Compatible avec le système mains-libres de Dogtra (vendu séparément)

VUE D'ENSEMBLE



640X
Emetteur

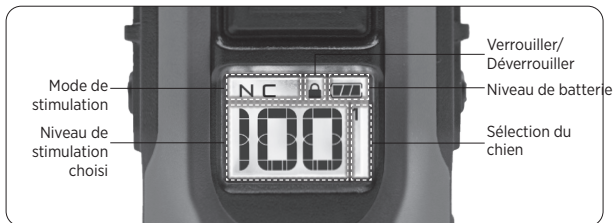

640X
Ecran LCD de l'émetteur

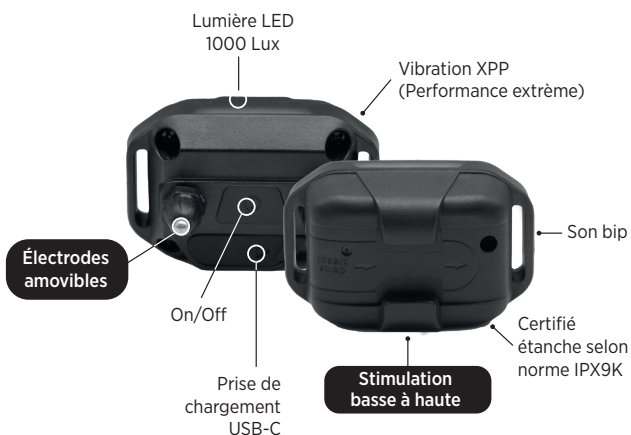

640X
Récepteur

LE FONCTIONNEMENT DU PRODUIT

FONCTIONNEMENT DE L'ÉMETTEUR

1. ALLUMER/ÉTEINDRE L'APPAREIL



Pour allumer ou éteindre l'émetteur, appuyer pendant 2 secondes sur le bouton On/Off situé sur le côté droit. (Appuyer une fois brièvement sur ce bouton pour activer/désactiver le rétroéclairage de l'écran).



Pour allumer ou éteindre le collier-récepteur, appuyez pendant 2 secondes sur le bouton On/Off situé entre les électrodes. Le voyant LED s'allume en vert et un bip retentit lors du démarrage. Le voyant s'allume en rouge, accompagné d'un bip, lorsque le collier-récepteur s'éteint.

2. BOUTON DE DEVANT

Bouton en façade (Nick ou Continu)

Le bouton en façade peut être réglé sur Nick ou sur Continu. Le mode de stimulation choisi est affiché en haut de l'écran (Nick est la sélection en sortie d'usine)



Réglage du bouton en façade (CHOIX ENTRE NICK ET CONTINU)



- 1) Sélectionner le niveau de stimulation " 0 ".
- 2) Maintenir appuyé simultanément le bouton en façade et le bouton On/Off pendant 5 secondes pour changer de sélection entre Nick et Continu. Le mode mode sélectionné est affiché à l'écran.

3. BOUTONS LATÉRAUX



Booster

La fonction Booster permet d'activer jusqu'à 12 secondes de stimulation continue au niveau de stimulation boosté préalablement sélectionné.

**Niveau affiché de base + quantité incrémentielle
= sortie constante amplifiée**

Exemple

Si vous sélectionnez un niveau de boost additionnel de 5, voici le niveau de stimulation émis lors de l'activation du bouton Booster:

Niveau actuel affiché	Niveau additionnel	Stimulation continue émise par Booster
1	+5	6
5	+5	10

Le niveau actuellement affiché est appliqué. Dans le cas présent, une stimulation Nick de niveau 5 est activée.

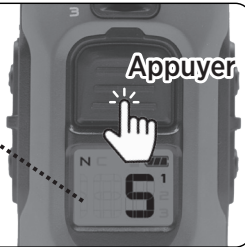

Le niveau boosté est appliqué. Dans le cas présent, une stimulation continue de niveau 10 est activée.



Réglage du booster

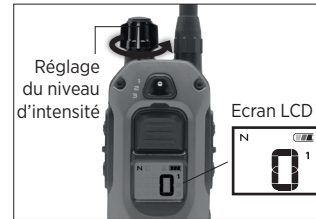

1. Sélectionner le niveau de stimulation 0.

2. Maintenir appuyé le bouton Booster pendant 5 secondes jusqu'à ce que le voyant LED se mette à clignoter; puis relâcher le bouton.

3. Sélectionner le niveau de boost additionnel désiré en utilisant le bouton de réglage du niveau d'intensité.

NB: Sélectionner le niveau 0 pour utiliser uniquement la stimulation continue sans la booster.

4. Appuyer une fois sur le bouton Booster pour sauvegarder le réglage effectué.

NB: Le niveau enregistré est sauvegardé même si l'émetteur est éteint et rallumé. Pour modifier le réglage, répéter les étapes ci-dessus.

Fonctions de dressage sans stimulation



Vibration XPP (Performance Extrême)

Lors de l'appui sur ce bouton le récepteur vibre aussi longtemps que le bouton est maintenu appuyé, dans la limite de 12 secondes.



Son bip

Lors de l'appui sur ce bouton le récepteur émet un succession de bips aussi longtemps que le bouton est maintenu appuyé, dans la limite de 12 secondes.



Lumière de localisation

Cette lumière LED de 1000 Lux permet de mieux voir son chien dans le noir.

- appuyer une seule fois sur le bouton pour un flash lumineux émis toutes les 4 secondes.

Pour désactiver la fonction, appuyer à nouveau une fois sur le bouton.

- Lors de l'appui continu sur ce bouton le récepteur émet un succession de flashes lumineux aussi longtemps que le bouton est maintenu appuyé, dans la limite de 12 secondes.



4. VERROUILLAGE DU NIVEAU

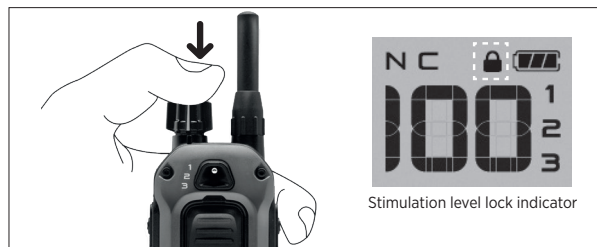

Pour verrouiller le niveau de stimulation actuellement sélectionné, appuyer sur le haut du bouton de réglage du niveau d'intensité pendant plus de 2 secondes. L'icône de verrou apparaît alors à l'écran, indiquant que le niveau actuel ne peut pas être modifié. Appuyer de nouveau sur le haut du bouton de réglage du niveau d'intensité pour déverrouiller le niveau de stimulation.

5. EVOLUTIF 1 A 3 CHIENS



Après l'acquisition d'un collier-récepteur supplémentaire, le sélecteur en façade de l'émetteur permet de choisir le collier-récepteur à activer. L'écran LCD affiche le numéro du récepteur sélectionné.

6. AJOUTER UN COLLIER SUPPLÉMENTAIRE



1. Allumer l'émetteur et sélectionner le niveau d'intensité '0'. Avec le sélecteur, choisir le numéro désiré (1, 2 ou 3).



2. Pour commencer l'appairage, le collier-récepteur doit être éteint. Maintenez appuyé le bouton On/Off pendant 5 secondes jusqu'à ce que le voyant LED commence à clignoter, puis relâchez-le.



3. Appuyez simultanément sur le bouton en façade et le bouton Booster sur le côté jusqu'à ce que l'écran affiche 'CD***', puis relâcher les boutons. Vérifier si l'appairage a réussi en appuyant sur le bouton Pager. Le récepteur doit alors vibrer.

**Répétez le processus d'appairage si le test de vibration échoue.
L'appairage n'a alors pas réussi.**

CD**** : CODE d'identification du produit

7. CHANGER DE BOÎTIER

Les boîtiers supplémentaires sont vendus séparément.

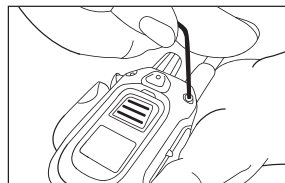

1. À l'aide de l'outil fourni, desserrer les quatre vis.

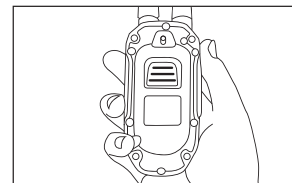

2. Retirer le boîtier.

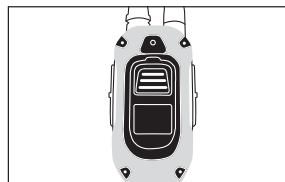

3. Placer le nouveau boîtier sur l'émetteur en alignant les trous pour les vis.

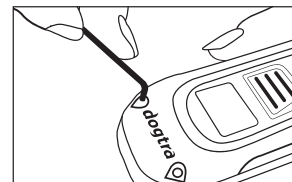

4. À l'aide de l'outil fourni, serrer les quatre vis.

8. AJOUT DE SYSTEME MAINS-LIBRES

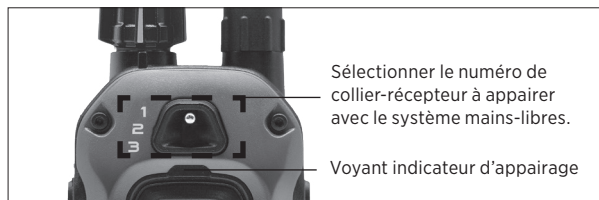

APPAIRAGE SYSTEME MAINS-LIBRES: NICK OU CONTINU

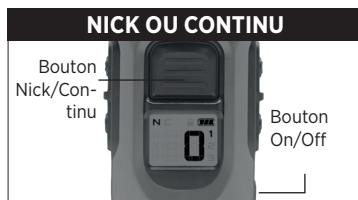

1. Allumer l'émetteur et sélectionner le niveau d'intensité 0.
2. Sélectionner Nick ou Continu en appuyant simultanément sur le bouton On/Off et le bouton en façade pendant 5 secondes.
3. Une fois que le mode de stimulation désiré s'affiche à l'écran, éteindre l'émetteur.
4. Maintenir appuyé simultanément le bouton On/Off et le bouton en façade jusqu'à ce que le voyant LED clignote rapidement.
5. Maintenir appuyé le bouton du système mains-libres pour l'appairer avec la fonction choisie.

Appairage SYSTÈME MAINS-LIBRES :

Toutes les autres fonctions

1. Au départ, l'émetteur doit être éteint.
2. Maintenir appuyé le bouton ON/OFF + le bouton de la fonction désirée, jusqu'à ce que le voyant LED clignote rapidement.
3. Maintenir appuyé le bouton du système mains-libres pour l'appairer avec la fonction souhaitée.



1. Paramétrer le niveau de Boost souhaité.
2. Maintenir appuyé le bouton On/Off et le bouton Booster.



- Maintenir appuyé le bouton On/Off et le bouton Pager.

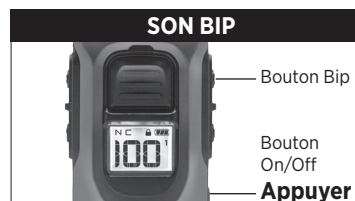

- Maintenir appuyé le bouton On/Off et le bouton Bip.

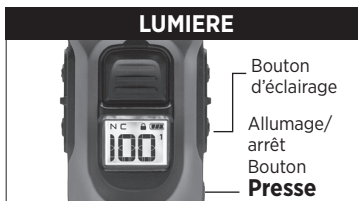

Maintenir appuyé le bouton On/Off et le bouton Lumière.

Portée

Le système mains-libres doit être à moins de 10 mètres de l'émetteur pour que le système fonctionne.

Autonomie de la pile

Le voyant LED du système main-libre s'allume lorsque le bouton est actionné. Remplacer la pile si le voyant LED ne s'allume plus.

Attention!

Seulement 14 systèmes mains-libres peuvent être synchronisés avec un même émetteur. Si un 15ème système mains-libres est synchronisé avec un émetteur, les 14 premiers seront ré-initialisés et devront être synchronisés à nouveau.

FONCTIONNEMENT DU COLLIER-RÉCEPTEUR

1. MISE EN PLACE DU COLLIER SUR LE CHIEN

Le collier doit être mis en place de façon à ce que les électrodes en acier inoxydable soient fermement appliquées contre la peau du chien. Lorsque le collier est correctement mis en place, vous devez pouvoir glisser deux doigts entre la sangle et la peau du chien. Lorsque le collier est correctement mis en place, il ne doit pas pouvoir tourner autour du cou du chien. La meilleure position pour le boîtier du collier est de part et d'autre de la gorge du chien. Une mise en place trop lâche du collier permet son déplacement autour du cou du chien, dont les frottements peuvent entraîner des irritations. Si le collier est trop serré, le chien peut avoir des difficultés de respiration.

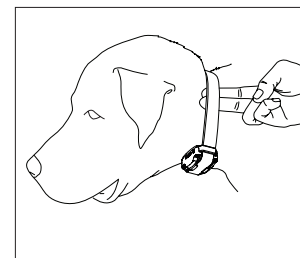

Attention!

Laisser le collier-récepteur au même endroit sur le cou du chien pendant longtemps peut provoquer une irritation de la peau. Si le chien doit porter le collier-récepteur pendant longtemps, repositionner le récepteur de temps en temps de manière à ce que les électrodes touchent un autre endroit sur le cou du chien. Ne pas laisser le chien porter le collier pendant plus de 8 heures par jour. Examiner la peau du chien après chaque utilisation pour vérifier si la peau est irritée.

2. INSERTION DE LA SANGLE

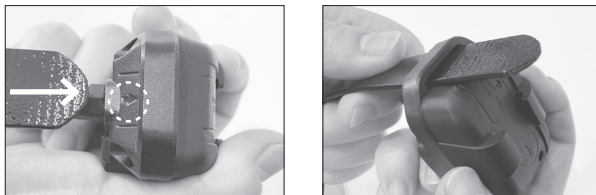

1. Insérer la sangle en suivant la direction indiquée par la flèche sur le récepteur.



2. Passer la sangle au milieu de la rainure du récepteur



3. Passer la sangle à travers le trou en face sur le récepteur pour qu'elle soit fixée.

3. MAXIMISER LA PORTÉE

Le produit a une portée maximale de 600 mètres. Selon la position d'utilisation de l'émetteur, la portée peut varier considérablement. Tenez-le loin de votre corps et évitez de toucher l'antenne pour obtenir une portée plus grande. Pour maximiser la portée du signal, maintenez les batteries de l'appareil bien chargées.

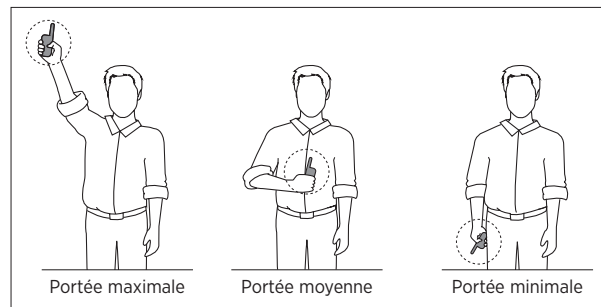

La portée sera réduite si l'émetteur est couvert ou en contact avec votre corps.

Voici comment bien porter l'émetteur afin d'optimiser la portée.

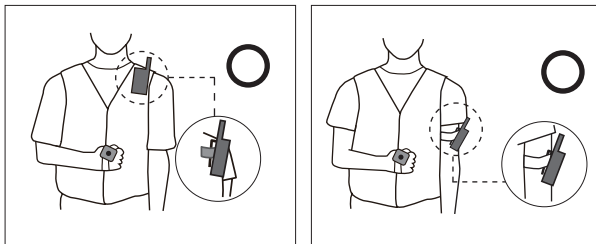

Porter l'émetteur avec l'antenne pointant vers le haut et l'extérieur.

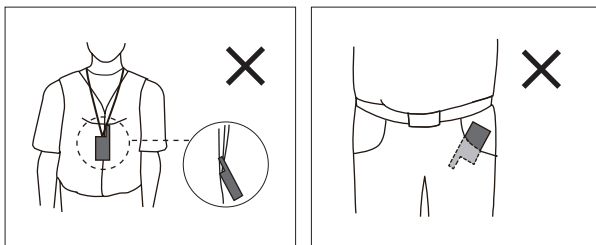

Ne pas porter l'émetteur avec l'antenne touchant votre corps ou pointant vers le bas.

4. TROUVER LE BON NIVEAU DE STIMULATION

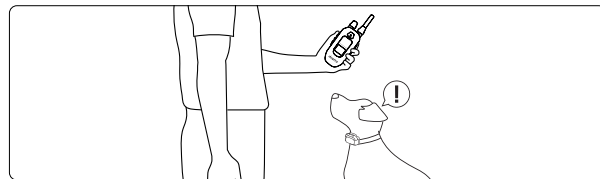

Le 640X a un bouton d'intensité fonctionnant comme un Rhéostat sur l'émetteur. Ce bouton de réglage contrôle le niveau d'intensité, (1) étant le niveau de stimulation le plus bas et (100) étant le niveau le plus haut. Le niveau de stimulation le mieux adapté pour votre chien dépend de sa sensibilité. Commencer toujours à partir du niveau le plus bas et augmenter progressivement. Le niveau de stimulation correct correspond au niveau atteint lorsque votre chien montre une légère réaction telle que la tension des muscles du cou. Le niveau de stimulation requis peut varier en fonction de la situation de dressage. Si le chien est fortement distrait, un niveau plus élevé sera requis.

	640X	Niveaux de stimulation équivalents	
		640C	1200S
Max	100	-	84
	90	-	76
	80	127	69
	70	111	58
	60	102	54
	50	91	46
	40	65	34
	30	45	27
	20	33	21
	10	23	11
Min.			

5. ELECTRODES NON CONDUCTIBLES



1. Dévisser les électrodes en les tournant à contre-sens des aiguilles d'une montre.



2. Mettre en place les électrodes non conductibles



3. Appuyer sur le dessus des électrodes non conductibles pour qu'elles soient fermement en place.

6. VOYANT LED

Lorsque le récepteur est allumé et prêt à être opéré, le voyant LED clignote toutes les 4 secondes. Lorsqu'un bouton de l'émetteur est activé, les voyants LED de l'émetteur et du récepteur s'allument. La couleur du LED indique l'état de charge de la batterie.

Vert = entièrement chargé

Orange = charge moyenne

\Rouge = besoin de recharge

Si l'appareil est utilisé lorsque le voyant LED est rouge, il s'éteint tout seul.



Voyant LED du récepteur

Lorsque la stimulation "Continu" de l'émetteur est activée, le voyant LED du récepteur s'allume en continu (en vert, orange ou rouge, selon l'état de charge de la batterie) aussi longtemps que le bouton est maintenu appuyé, dans la limite de 12 secondes. Lorsque la stimulation "Nick" est activée, le voyant LED s'allume pendant une fraction de seconde.

7. UTILISATION DE L'ECRAN LCD PAR TEMPERATURE BASSE

Lorsqu'il fait très froid (températures en-dessous de -10°C), l'affichage à cristaux liquides (LCD) peut être faible ou long à réagir. Attendre jusqu'à ce que l'affichage devienne bien visible avant de choisir un niveau d'intensité. Même si l'écran est long à réagir lorsque vous appuyez sur le bouton Nick ou Continu, l'émetteur fonctionne toujours correctement. En cas de températures extrêmes, l'écran LCD peut mettre un moment à réagir, le niveau d'intensité affiché restant figé. Dans ce cas, si vous tournez le bouton de réglage de l'intensité, le niveau affiché ne changera peut-être pas, mais le niveau réel du récepteur changera selon le réglage effectué. Dans une telle situation, il est préférable de soit, attendre que l'émetteur soit de nouveau totalement opérationnel, soit d'appuyer sur le bouton Continu et d'augmenter le niveau de stimulation lentement tout en observant la réaction du chien. Ne tournez pas le bouton d'intensité trop vite, car le récepteur émettra une stimulation au niveau sélectionné qui ne correspondra pas forcément au niveau affiché à l'écran.

8. RECHARGER LES BATTERIES

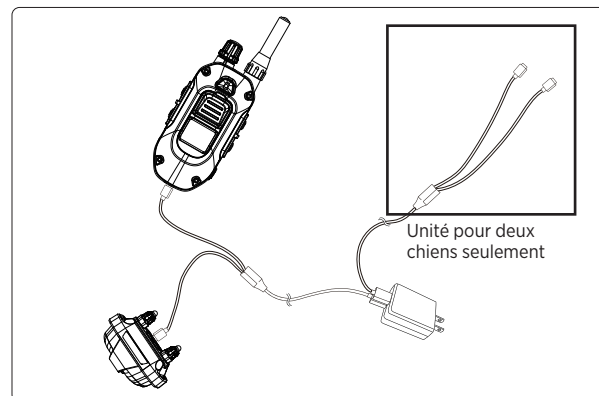

Le Dogtra 640X fonctionne avec des batteries Lithium-Polymère. Recharger les batteries si le voyant LED clignote en rouge ou ne s'allume pas, si l'indicateur à barres de l'écran LCD ne montre qu'une barre, ou si l'appareil s'éteint dès qu'un bouton est actionné.

NB 1: Utilisez uniquement des batteries, chargeurs et accessoires de Dogtra et compatibles avec votre modèle pour éviter d'endommager l'appareil.

NB 2: L'appareil est partiellement chargé lorsqu'il quitte l'usine Dogtra. Charger les batteries pendant 2 heures avant la première utilisation. Ne pas charger les batteries à proximité de substances inflammables.

NB 3: Débrancher le chargeur de la prise murale lorsqu'il n'est pas en cours d'utilisation. Recharger les batteries complètement avant de stocker l'appareil sans l'utiliser pendant 3 mois ou plus.

Procédure de recharge des batteries:

1. Ouvrir les bouchons en caoutchouc des réceptacles de charge et brancher la double prise de chargement.
2. Brancher le chargeur sur une prise murale 220V ou, si vous utilisez un chargeur automobile, dans la prise allume-cigare de votre véhicule. Lorsque le branchement est correctement effectué, tous les voyants LED doivent s'allumer en rouge en continu. Pendant le chargement, l'appareil est éteint. Après avoir débranché l'appareil complètement chargé du câble de chargement, il faudra le rallumer pour pouvoir l'utiliser.
3. Les batteries Lithium-Polymère sont entièrement chargées au bout de 2 heures. Les voyants LED restent rouges pendant le chargement et deviennent verts lorsque les batteries sont complètement chargées.
4. Après la charge, refermer les réceptacles de l'émetteur et du récepteur à l'aide des bouchons en caoutchouc.

Recharger les batteries si:

- Le voyant LED de l'émetteur ou du récepteur clignote en rouge.
- Le voyant LED de l'émetteur ou du récepteur ne s'allume pas.
- Un avertissement sonore indique un faible état de charge lorsque l'émetteur ou le récepteur est éteint.

Informations chargeur

Fabricant: E-SUN

Pays de fabrication: CHINE

Nom de modèle: MKC-0502500VEUT

INPUT: 100-240V-50/60Hz 0.4A

OUTPUT: 5V 2500mA

9. FIXER LE CLIP CEINTURE

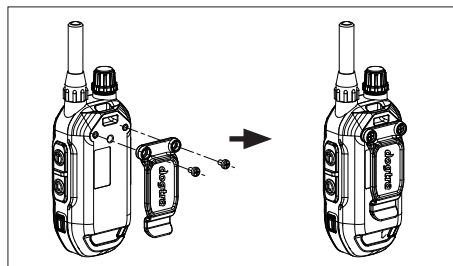

Pour fixer le clip ceinture livré avec le produit sur l'émetteur, suivez les instructions ci-dessous.

1. Aligner le clip ceinture avec les rainures au dos de l'émetteur.
2. Visser le clip ceinture avec les vis à croix fournies.

Important!

Les vis doivent être serrées fermement mais pas excessivement.

10. UTILISER LA LAMPE TEST



1. Pour allumer le collier-récepteur, placer le point rouge magnétique situé au dos de l'émetteur sur le point rouge magnétique du récepteur et les maintenir ensemble, jusqu'à ce que le voyant LED du récepteur s'allume. Une fois allumé, le voyant LED clignote toutes les 4 secondes, indiquant que le récepteur est prêt à fonctionner (si le voyant clignote en rouge, il faut recharger la batterie). Une mélodie retentit lorsque le récepteur est mis en route.
2. Allumer l'émetteur en appuyant sur le bouton noir situé sur le côté droit de l'émetteur jusqu'à ce que l'écran LCD s'allume. Le voyant LED de l'émetteur clignote toutes les 5 secondes et l'écran LCD affiche le niveau de batterie (si l'écran n'affiche qu'une barre, il faut recharger la batterie).
3. Placer la lampe test fournie avec le produit sur les électrodes comme illustré ci-dessus.
4. Appuyer sur le bouton Nick et observer la lampe test. Elle doit s'allumer brièvement. Plus le niveau d'intensité est élevé, plus la lumière de la lampe test sera intense.

5. Appuyer sur le bouton Continu et observer la lampe test. Elle doit s'allumer aussi longtemps que le bouton est maintenu appuyé. Par contre, si le bouton est maintenu appuyé pendant plus de 12 secondes, le récepteur coupe automatiquement la stimulation par mesure de sécurité.

NB : La lumière de la lampe test n'est pas visible lorsque le niveau d'intensité est inférieur à 10.

CONSEILS DE DRESSAGE DE BASE

Commencer à utiliser le 640X

Votre chien doit connaître les bases de l'obéissance avant le dressage avec le 640X. Il faut d'abord lui apprendre les commandes de bases, et les répéter de nombreuses fois avant de commencer le dressage avec le 640X. Au fur et à mesure que le chien maîtrise les bases, le maître peut introduire des distractions et changer de lieu pour perfectionner le dressage. En ayant recours à un tel dressage, utilisant des renforcements négatifs et positifs, vous pouvez obtenir un chien bien éduqué.

Le dressage d'obéissance à la laisse

Votre chien doit bien comprendre les bases d'obéissance (assis, reste en place, ici, au pied et au panier) avant l'usage du collier électronique pour les renforcer. Une laisse attachée à un collier standard (non pas au collier électrique) peut être utilisée pour apprendre au chien ces bases d'obéissance (ici, au pied, assis et reste en place). Un tir sur le collier est utilisé pour renforcer l'ordre. Lorsque le chien y répond, utiliser la récompense (louange, caresse, friandise etc.). Une fois que le chien comprend ces bases le collier électrostatique peut être utilisé pour les renforcer.

Commencer le dressage avec le collier électronique

Lorsque vous sentez que le chien comprend les bases d'obéissance à la laisse, vous pouvez commencer le dressage avec le collier électronique. Avec le chien en laisse portant le collier continuer l'exercice d'obéissance. Une stimulation légère (Nick ou Continu) est activée lorsque vous lui donnez l'ordre. Cette stimulation est ensuite interrompue dès qu'il répond à l'ordre. Au fil

des répétitions, le chien apprend que la stimulation s'arrête lorsqu'il obéit à l'ordre. Le dressage au collier électronique est une autre forme de renforcement négatif, similaire au dressage à la laisse. Lorsque le chien répond à l'ordre, donner une récompense (louange, caresse, friandise, etc.). L'étape finale est la phase de prévention au cours de laquelle le chien apprend qu'il peut éviter la stimulation en répondant aux ordres. Lorsque ces procédures de dressage ont été effectuées, le collier électrostatique est utilisé comme un rappel lorsque le chien ne répond pas aux ordres. Gardez vos sessions de dressage de courte durée et positives. Les chiens ont une capacité d'attention courte, en particulier les jeunes chiens.

Le choix du niveau de stimulation

Toujours utiliser des niveaux de stimulation bas et opérer selon la sensibilité du chien et la situation présente. En utilisant juste assez de stimulation pour vous faire comprendre vous aurez un environnement contrôlable et un chien soumis à moins de pression. Les animaux (et les hommes) ont une meilleure performance dans des environnements peu stressants.

Pour plus d'informations sur les méthodes de dressage, consulter un dresseur de chiens professionnel.

ENTRETIEN

Entretien de base

S'assurer que le bouchon en caoutchouc est bien en place lorsque vous utilisez le collier. Après chaque utilisation, vérifier qu'il ne manque pas de pièce et qu'il n'y a pas de dommage sur votre matériel. La casse du boîtier de l'émetteur ou du récepteur peut affecter l'étanchéité du matériel. Nettoyer l'appareil après chaque utilisation afin de ne pas laisser de saletés ou de débris.

Stockage

Votre appareil doit être complètement chargé avant le stockage de longue durée. Au cours du stockage l'appareil doit être rechargé une fois par mois et une fois avant l'usage. Ne pas exposer l'appareil à des températures extrêmes.

Dépannage

Si vous constatez un dysfonctionnement de votre appareil, référez-vous à la partie 'Guide de Dépannage' du manuel avant de nous le renvoyer. Si vous avez des questions, ou besoin de renseignements, vous pouvez vous adresser à info@dogtra-europe.com ou appeler au +33 (0)1 30 62 65 65.

GUIDE DE RESOLUTION DES PROBLEMES

1. Mon chien ne réagit pas aux fonctions du collier.

- Vérifier que le collier-récepteur est en marche. Pour démarrer le récepteur, mettre en contact les points rouges de l'émetteur et du récepteur jusqu'à ce que le témoin lumineux de celui-ci s'allume.
- S'assurer que le collier est assez serré et que les électrodes sont bien en contact avec la peau du chien.
- Les électrodes peuvent être trop courtes pour votre chien. Vous pouvez obtenir des électrodes d'une longueur appropriée en nous contactant. Si vous possédez déjà les plus grandes électrodes disponibles, raser le cou de votre chien à l'endroit où se placent les électrodes afin qu'elles touchent la peau du chien.
- Le niveau d'intensité peut être trop bas pour votre chien. Continuer à augmenter la stimulation jusqu'à ce que le chien réponde, habituellement en bougeant la tête, en secouant ses poils, ou en regardant par dessus son épaule. Attention, la réaction du chien peut parfois être très subtile.

2. La lampe test fonctionne, mais je ne sens pas d'impulsion.

- Votre tolérance peut être plus forte que celle de votre chien, ou votre peau est très épaisse, essayer alors de poser les deux électrodes sur la paume de votre main.
- La batterie est peut-être déchargée, vérifier la couleur du voyant LED de l'émetteur et du collier/ récepteur pour voir l'état de charge.
- Si la batterie est entièrement chargée, et que vous avez fait tout ce que nous vous conseillons, alors contacter notre Service Après-vente.

3. L'émetteur n'a pas de portée ou la stimulation est plus faible lorsque votre chien est loin de vous.

- Vérifier que vos doigts ne touchent pas l'antenne, ce qui diminuerait la portée.
- La portée indiquée sur l'appareil est pour des terrains plats et dégagés. Des obstacles, arbres, collines, peuvent affecter la portée du collier. Pour une meilleure portée, tenir l'émetteur verticalement au-dessus de votre tête, et/ou positionnez-vous à un point culminant.
- Des conducteurs électriques peuvent affecter la portée, comme les voitures, des colliers ou chaînes en acier, des constructions métalliques, des tours de radio. Pour de meilleurs résultats, éloignez-vous de tout ce qui pourrait nuire au bon fonctionnement de votre collier.

4. Mon appareil se décharge rapidement.

- La prise du chargeur peut être endommagée. La tige en métal à l'intérieur du port de chargement doit être maintenue verticalement et fermement au milieu. Si la tige est instable, cassée ou manquante, vous devrez envoyer l'appareil au service de réparation.
- Le port de chargement doit être propre avant le rechargement : nettoyez-le à l'aide d'un morceau de coton imbibé d'alcool ménager. Si le chien a été dans l'eau salée, bien rincer le récepteur et le port de chargement à l'eau douce.
- Les batteries peuvent être remplacées par vos soins sur les appareils Dogtra de plus de 2 ans. Nous contacter pour les commander. Les dommages causés par une mauvaise installation de la batterie ne sont couverts par aucune garantie. Dogtra recommande vivement l'envoi de l'appareil Service Après-vente pour une révision.

GARANTIE ET REPARATION

Garantie à durée limitée de deux ans

Dogtra-Europe offre à l'acheteur initial une garantie de deux ans à partir de la date d'achat pour les produits vendus par la société Dogtra-Europe et ses revendeurs agréés. Les piles remplaçables des modèles YS100, iQ No Bark et iQ CLiQ ne sont pas couvertes par la garantie. * L'expédition de retour pour le travail de garantie est aux frais du propriétaire de l'appareil. Les coûts de réexpédition du produit réparé sont aux frais de Dogtra-Europe. Tout service d'expédition accéléré est à la charge du propriétaire de l'appareil. Si la réparation n'est pas couverte par la garantie, les coûts des pièces, de la main d'œuvre et de l'expédition sont à la charge du client.

Pour valider la garantie Dogtra

Conserver la facture d'achat de votre produit Dogtra.

Non couvert par la garantie

Dogtra-Europe N'OFFRE PAS de garantie pour les dommages causés par une mauvaise utilisation, par un entretien inapproprié et/ou la perte de pièces. Tout dégât causé par l'infiltration d'eau à l'intérieur des émetteurs résistants à l'eau, non étanches, des modèles Dogtra **175NCP, 180NCP, 200NCP, 400NCP, 410NCP, iQ CLiQ et iQ PLUS**, et des récepteurs résistants à l'eau, non étanches, du RRS, RRD, et RR Deluxe, n'est pas couvert par la garantie. Le remplacement d'un émetteur ou récepteur perdu est à la charge du propriétaire. La garantie ne s'applique pas si l'unité a été modifiée ou si une personne non autorisée est intervenue à l'intérieur de l'unité. Le remplacement des batteries par le client pendant

Les réparations hors garantie

Pour les travaux de réparation qui ne sont plus couverts par la garantie, après contrôle du technicien, un devis sera communiqué au client. Ce devis comprend le coût des pièces de rechange, la main d'œuvre et le transport. Joindre un courrier expliquant le problème rencontré et préciser vos nom, prénom, adresse, numéro de téléphone et adresse e-mail.

La procédure pour la réparation

Si l'unité ne fonctionne pas correctement, se référer au "Guide de Dépannage" de la notice d'utilisation et appeler le Service Après-vente au +33 (0)1 30 62 65 65 avant de retourner l'appareil à Dogtra-Europe pour une réparation. Les frais de transport pour renvoyer des produits sous garantie à Dogtra-Europe sont à la charge du client. Dogtra-Europe n'est pas responsable des dégâts ou pertes survenus lors du retour d'un appareil. Dogtra-Europe n'est pas responsable de la perte de temps ou toute autre inconvenance causée par le retour d'un appareil pour réparation. Dogtra-Europe ne prête pas d'appareils et n'offre aucune

compensation pendant que l'appareil est en réparation. Une copie de la facture faisant apparaître la date d'achat doit être présentée avant toute réparation sous garantie. Joindre un courrier expliquant le problème rencontré et préciser vos nom, prénom, adresse, numéro de téléphone et adresse e-mail. Si les travaux de réparation ne sont pas couverts par la garantie, un devis vous sera communiqué avant toute intervention. Si vous avez des questions sur les produits Dogtra, appelez-nous au +33 (0)1 30 62 65 65, ou envoyez un email à sav@dogtra-europe.com.

**Envoyer les appareils a réparer à
Dogtra-Europe
12-14, Rue Augustin Fresnel
78310 Coignières, FRANCE**

© 2025 Dogtra. All rights reserved.

640X

Owner's Manual

Please read this manual thoroughly before operating the 640X training collar.

IMPORTANT SAFETY AND PRODUCT INFORMATION

WARNING

Read all safety and product information below before using Dogtra products. Failure to follow these safety instructions could result in injury to you, your dog, and/or damage to Dogtra products or other property.

PRODUCT SAFETY

Training Methods

Dogtra products can be used with a variety of training methods. However, each dog may respond differently to training methods and Dogtra products. Observe your dog closely when determining the correct training method to use with Dogtra products.

Aggressive Dogs

Do not use Dogtra products on aggressive dogs. Such dogs may react adversely and cause injury to people or other dogs. When dealing with an aggressive dog, seek the help of a dog training professional or veterinarian.

Children and the disabled

Dogtra products are not toys. Adult supervision and extreme caution are required when Dogtra products are used by or near children.

PRODUCT DAMAGE

Electrical Product

Dogtra products include electrical components and batteries. Do not use or store the product near heat or flammable substances. Such use or storage may damage the product or cause fire, explosion, personal injury, or property damage.

Medical Device Interference

Dogtra products contain electrical and magnetic components that emit low levels of electromagnetic radiation and radio frequencies. These electromagnetic waves or radio frequencies may interfere with pacemakers, defibrillators, or other medical devices. Consult your physician or medical device manufacturer before using any medical device with Dogtra products. If you think Dogtra products may interfere with your pacemaker, defibrillator, or other medical device, stop using Dogtra products.

Inadvertent Activation

The digital microprocessor offers thousands of unique codes to eliminate frequency match-up with other Dogtra e-collars. The Constant button will automatically shut down after being held down for 12 seconds or more as a safety feature.

Charging

Only charge Dogtra products with Dogtra Branded batteries and device chargers. Do not charge the product by any other means or at temperatures below 0°C (32°F) or above 45°C (113°F).

Unauthorized use

Dogtra products should only be used in a humane manner to train and educate dogs. Dogtra products are not intended for use in any other way and are not intended for use on other animals or humans.

Battery removal and disposal

Dogtra products include batteries. Be careful when removing or installing the battery as your fingers may be caught. Dispose of batteries according to local regulations. Do not disassemble, crush, heat or modify the battery. Fire, injury or property damage may result.

CONTENTS

AT A GLANCE	48	8. BATTERY CHARGE	72
MAIN FEATURES	49	9. ATTACHING THE BELT CLIP	74
OVERVIEW	50	10. USING THE TEST LIGHT	75
UNDERSTANDING YOUR TRAINING SYSTEM		GENERAL TRAINING TIPS	77
1. TURNING THE PRODUCT ON/OFF	52	MAINTENANCE	79
2. DEFAULT BUTTON SETTINGS	53	TROUBLESHOOTING GUIDE	80
3. SIDE BUTTON	54	WARRANTY AND REPAIR INFORMATION	82
4. SAFETY STIMULATION LEVEL LOCK	58		
5. EXPANDABLE 3-DOG SYSTEM	58		
6. HOW TO ADD AN ADDITIONAL RECEIVER DEVICE	59		
7. X-SHIELD	60		
8. HANDSFREE SQUARE INFORMATION	61		
HOW TO USE THE RECEIVER			
1. RECEIVER FITTING	64		
2. HOW TO INSERT THE STRAP	65		
3. OBTAINING MAXIMUM DISTANCE	66		
4. FINDING THE RIGHT STIMULATION LEVEL	68		
5. NON-STIMULATION CONTACTS	69		
6. LED INDICATOR	70		
7. CARE FOR LCD TRANSMITTERS IN COLD TEMPERATURE	71		

AT A GLANCE



Optional Accessories

Auto Charger

The input of the auto charger for 640X is 12V - 24V and the output is 5V 1000mA.

To purchase accessories, visit www.dogtra-europe.com or call customer service at +33 (0) 130-62-65-65.

MAIN FEATURES

- Maximum range 600 metres
- Expandable to a 3-dog system
- IPX9K waterproof certified transmitter and receiver
- 100-level stimulation with Rheostat Dial and LCD screen for precise control
- Safety Stimulation Level Lock
- Constant stimulation with customizable Boost button for instant level increase
- LCD screen display for stimulation level and battery life
- Nick/Constant stimulation
- XPP (Extreme Performance Pager) Vibration
- Audible Tone
- Beacon & Locate LED Light
- Low/High output receiver
- 2-hour rapid charge batteries for transmitter and receiver
- USB C-TYPE Charging
- Compatible with Dogtra's handsfree system (sold separately)

OVERVIEW



640X Transmitter



640X Transmitter LCD Screen

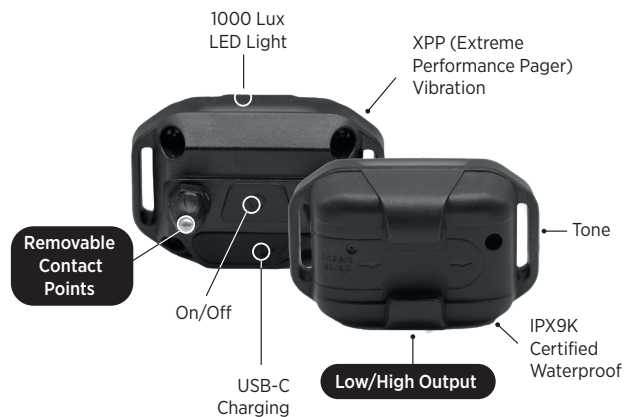

640X Receiver

UNDERSTANDING YOUR TRAINING SYSTEM

HOW TO USE THE TRANSMITTER

1. TURNING THE PRODUCT ON/OFF



The remote transmitter's power button is located on the bottom right. Press and hold the power button for 2 seconds to turn it on or off. (Press the power button briefly to turn on the backlight.)



The receiver's collar power button is located between the contacts. Press and hold the power button for 2 seconds to turn it on or off. The LED indicator will turn solid green with a tone when the unit powers on and a red light with a tone when it powers off.

2. DEFAULT BUTTON SETTINGS

Front button (Nick or Constant)

The front button can be selected as Nick/Constant. The stimulation type indicated at the top of the display is applied. (Factory set to Nick mode)



Front button settings

(PROGRAMMING BETWEEN NICK AND CONSTANT)



- 1) Set the stimulation level to "0".
- 2) Hold both the main front button and side power button together for 5 seconds to program Nick or Constant mode. The selected mode will be displayed on the top of the LCD screen.

3. SIDE BUTTONS



Boosted Constant

Apply Constant boost stimulation for up to 12 seconds at a pre-selected boost level. The stimulation level can be quickly increased without the user having to manually increase the level. Users can customize their desired jump level by pressing Boosted Constant.

Base Displayed Level + Incremental Amount = Boosted Constant Output

Example

Selecting “5” as the Incremental Amount for the Boosted Constant button will apply the output level of displayed level + 5, as shown below.

Base Displayed Level	Incremental amount (Boost amount)	Boosted Constant Output
1	+5	6
5	+5	10

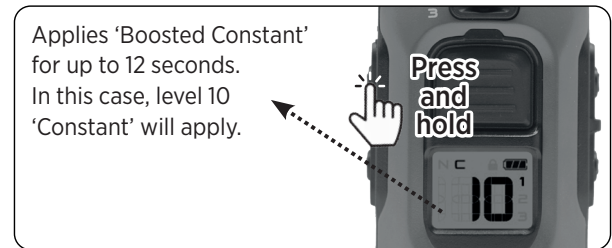
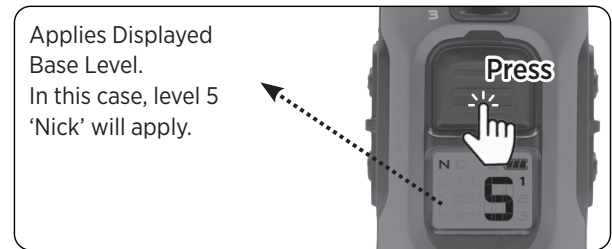

Setting up Boost feature



1. Set the stimulation level to zero.



2. **Hold the Boosted Constant button for 5 seconds** until the LED light blinks; then release it.



3. Turn the Rheostat Dial to **select the incremental Boost amount** as shown on the LCD screen.

Note: Set the Boost level to 0 to use the Constant stimulation without Boost.



4. Tap the Boosted Constant button to save the setting.

Note: The saved setting will remain even if the unit is turned off. To reset the setting, repeat the steps above.

Non-Stimulation Features



XPP (Extreme Performance Pager) Vibration

Provides vibration for up to 12 seconds when held.



Tone

Provides an audible tone for up to 12 seconds when held.



LED Locate Light

Uses a 1000 lux LED Light on the receiver to locate your dog in the dark.

- For continuous blinking, every 4 seconds, tap the Locate Light button once.

To disable the continuous blinking, tap Locate button again.

- To manually enable the continuous blinking, press and hold the Locate Light button which can stay blinking for up to 12 seconds.



4. SAFETY LEVEL LOCK



To prevent the stimulation level from changing unintentionally, press and hold the top of the Rheostat dial for more than 2 seconds to lock it. When locked, a lock icon will appear on the LCD screen. To release lock mode, press and hold the top of the volume again for more than 2 seconds until the lock icon disappears.

5. EXPANDABLE 3-DOG SYSTEM



If you purchase an additional receiver, you can use the front toggle switch to select the dog you want to stimulate. You can check the selected dog on the LCD screen.

6. HOW TO ADD AN ADDITIONAL RECEIVER DEVICE



1. Turn on the transmitter and set the stimulation level to “0”. Use the toggle to select the desired dog (1,2 or 3).

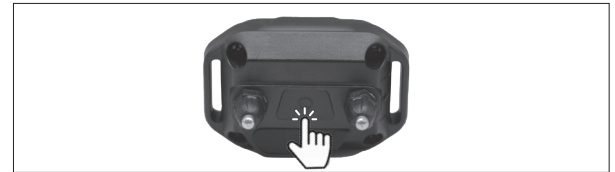

2. To begin pairing, receiver must be off. Initiate pairing mode by pressing and holding the power button for 5 seconds until the LED starts blinking and then release.



3. Simultaneously press the front transmitter button and side Boost button until the screen reads “CD****” then release. Confirm successful pairing by pressing Pager vibration.

**Repeat the pairing process if the pager vibration test is unsuccessful.
The pairing between the devices has timed out or failed.**

CD**** : Product ID CODE

7. X-SHIELD INSTALLATION

Additional X-SERIES case covers, X-Shields are sold separately.

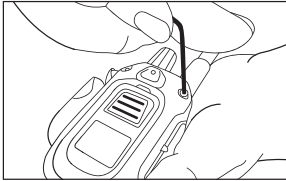

1. Use the included tool to loosen the four screws.

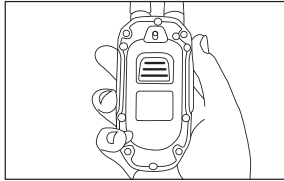

2. Remove the front case.

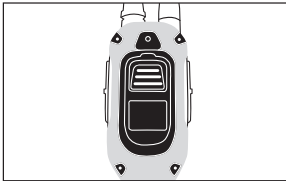

3. Place the new X-SHIELD on top of the unit to align with the screw holes.

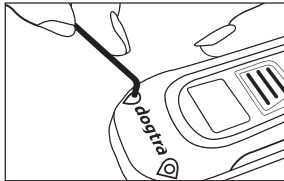

4. Use a tool to tighten the screws into the four holes.

8. HANDSFREE/PLUS SQUARES PAIRING

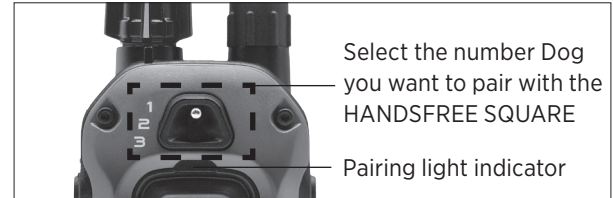

HANDSFREE SQUARE PAIRING: NICK OR CONSTANT



1. Turn on the remote and set the stimulation level to 0.
2. Select Nick or Constant by pressing and holding the POWER + CENTER (N/C) button for 5 seconds.
3. Once your desired function appears on the screen, **turn off** the remote transmitter.
4. Press and hold the POWER + CENTER button until the light blinks rapidly.
5. Press and hold the HANDSFREE SQUARE button to code the desired function.

HANDSFREE SQUARE Pairing:

All other Functions

1. Begin with the remote transmitter turned off.
2. Press and hold the ON/OFF button + your desired function until you see the rapid light blink.
3. Press and hold the HANDSFREE SQUARE to code the desired function



1. Set desired BOOST level
2. Hold down the on/off button and the Boosted constant button.

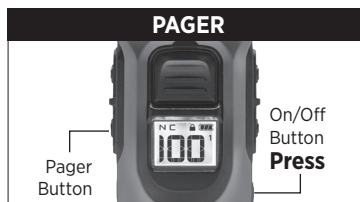

Hold down the on/off button and the Pager button.

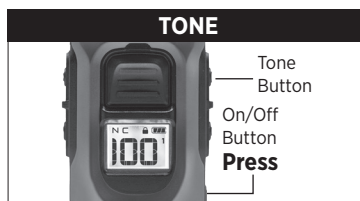

Hold down the on/off button and the Tone button.



Hold down the on/off button and the Light button.

Range

The HANDSFREE SQUARE will need to be within 10 meters of the transmitter to work.

Battery Life

The LED on the HANDSFREE SQUARE will blink when the button is pressed. Replace the battery in the HANDSFREE SQUARE when the LED no longer blinks.

Caution!

Only 14 HANDSFREE SQUARES can be paired. When a 15th HANDSFREE SQUARE is paired, the initial 14 that were paired will reset and need to be paired again.

HOW TO USE THE RECEIVER

1. RECEIVER FITTING

Improper Fit

A loose fit can allow the receiver to move around on the dog's neck. When this happens, the contact points may rub against the skin and cause irritation. If the receiver is too loose, the contact will not be consistent and cause the corrections to be inconsistent. Dogtra uses medical grade stainless steel contact points and anti-microbial plastic to protect the dog's skin.

Proper Fit

The receiver should be fitted so that the anti-microbial plastic contact points press firmly against the dog's skin. You should be able to fit two fingers underneath the collar strap. The Best location is on either side of the dog's windpipe.

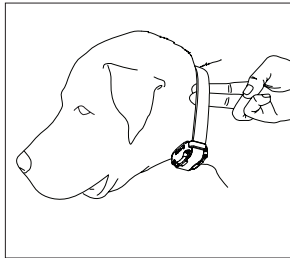

Attention!

Leaving the receiver in the same location on the dog's neck for an extended period of time can cause skin irritation due to the sensitivity from the contact points. If the dog is to wear the receiver for long periods, occasionally reposition the receiver every few hours so that the contact points are moved to a different location on the dog's neck and remove the receiver after 8 hours of usage. Make sure you check for skin irritation each time you use the unit.

2. HOW TO INSERT THE STRAP

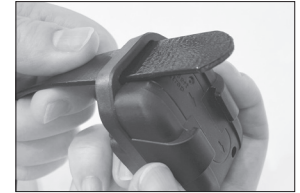
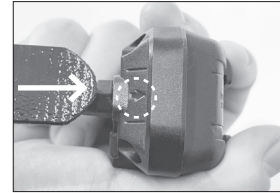

1. Insert the strap by looking at the direction of the arrow on the receiver.

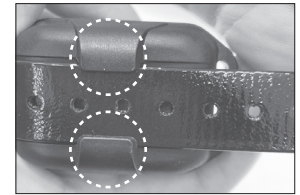
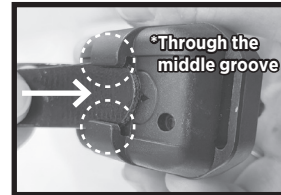

2. Make sure to connect the middle groove of the receiver.

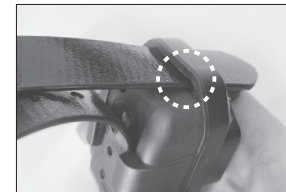

3. Attach the receiver to the strap by threading the strap through the opposite hole.

3. OBTAINING MAXIMUM DISTANCE

The maximum range of the 640X is 600 metres. Depending on how you use the transmitter, the range of your transmitter may vary. For maximum range, hold the transmitter away from your body and avoid touching the antenna. Charge your device properly to maximize signal strength.

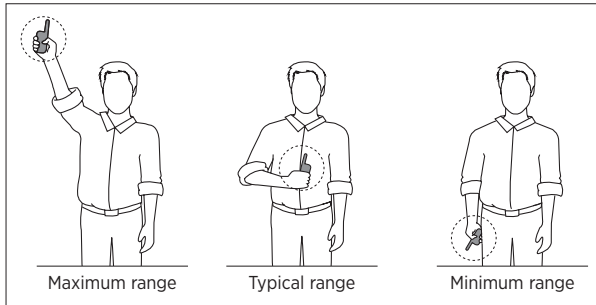

The range is reduced when the handheld transmitter's antenna is covered or in contact with your body. Refer to the following carrying methods for optimal range.

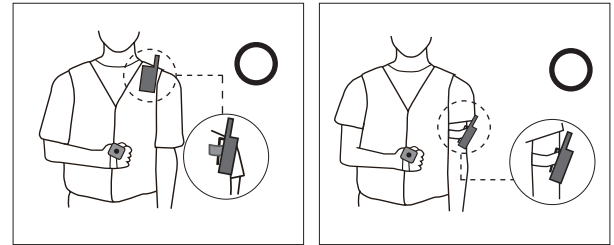

Carry the handheld transmitter with the antenna facing away from you.

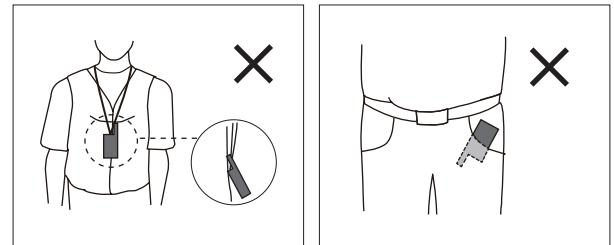

Do not place the handheld transmitter with the antenna touching your body or facing downwards.

4. FINDING THE RIGHT STIMULATION LEVEL

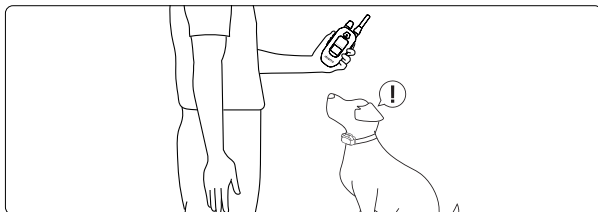

The 640X has a rheostat dial on the top of the transmitter. Always start at the lowest level and work your way up. You will find the right level when your dog responds to the stimulus with a mild response. You may also need to adjust intensity levels as your dog's demeanor changes, especially during times of increased excitement or distraction.

	640X	Equivalent stimulation levels	
		640C	1200S
Max	100	-	84
	90	-	76
	80	127	69
	70	111	58
	60	102	54
	50	91	46
	40	65	34
	30	45	27
Min.	20	33	21
	10	23	11

5. NON-STIMULATION CONTACTS



1. Please turn the contact points and remove them.



2. Place non-stimulation contacts in each place



3. Press non-stimulation contacts to secure the non-stimulation contacts

6. LED INDICATOR

The LED indicator flashes every 4 seconds when the receiver is on and ready for use. The LED indicator will blink on both the transmitter and the receiver when the transmitter buttons are pressed.

The LED indicator color indicates the battery life level.

Green = Full charge

Amber = Medium charge

Red = Needs charge

If the unit is used while the LED indicator is red, it may shut down automatically.



Receiver Indicator Light

When the Constant button on the transmitter is pressed, the receiver indicator light will glow steadily (either green, amber, or red based on the remaining battery life), as long as you hold the button down, for up to 12 seconds. When the Nick button is pressed, the light comes on for a fraction of a second.

7. CARE FOR LCD TRANSMITTERS IN COLD TEMPERATURE

In cold temperatures (below minus 12°C), the transmitter's liquid crystal display (LCD) may appear dim or unresponsive. Wait until you see the display before selecting your training level. Even if the LCD screen goes dark or becomes unresponsive when you press a button, the transmitter still functions properly. In very cold weather, the LCD screen may take some time to respond, which may cause the intensity level to become stuck at the current level. Turning the rheostat dial will not change the level on the screen, but will change the actual intensity of the receiver.

8. BATTERY CHARGE

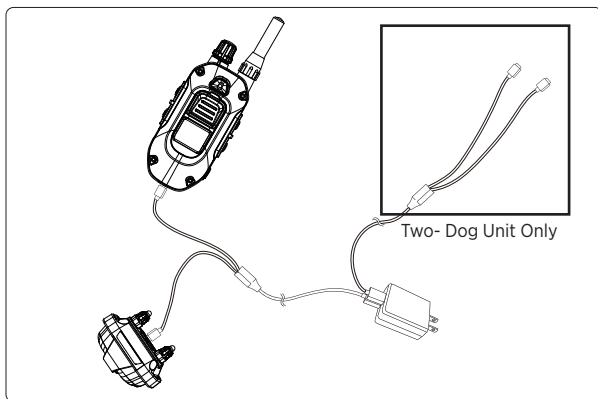

Dogtra 640X uses a lithium polymer battery. If the light is red, the device does not turn on, or the system does not stay on when you press the button, recharge the device.

NOTE 1: Use only Dogtra approved batteries, chargers and accessories with the Dogtra e-collar. This will prevent any damage that may occur if you try to use a different charger.

Note 2: The device will be partially charged when leaving the Dogtra facility. When you receive the system, be sure to give it an initial charge of 2 hours before using it for the first time in an area away from flammable materials.

Note 3: When the charger is not in use, unplug it from the power source. If the device will be stored unused for more than 3 months, fully charge the battery.

To charge your system, follow the steps below:

1. Open the rubber plug on the battery charging port and connect the charging cable.
2. Connect the charger to a 220V wall outlet or, if using an automatic charger, to a cigarette lighter specifically designed for lithium polymer batteries. When connected properly, all lights will glow red and the device will automatically turn off during the charging process. After the device is fully charged and unplugged from the battery cable, the device must be turned on again before use.
3. The lithium polymer battery is fully charged within 2 hours. The light stays red while charging and turns green when the device is fully charged.
4. After charging, cover the battery charging socket with a rubber plug.

Recharging is required in the following cases:

- The LED on the transmitter or receiver is red.
- The LED on the transmitter or receiver does not light.
- A low-battery sound occurs when the transmitter or receiver is powered off.

Charger Info

Manufacturer: E-SUN

Manufacturing country: CHINA

Model name: MKC-0502500VEUT

INPUT: 100-240V-50/60Hz 0.4A

OUTPUT: 5V 2500mA

9. ATTACHING THE BELT CLIP

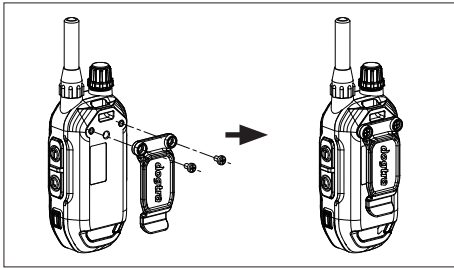

To attach the included belt clip, follow the instructions below.

1. Align the belt clip with the groove on the back of the transmitter.
2. Use a screwdriver to firmly tighten the screw of the belt clip.

Caution

Firmly tighten both screws of the belt clip. Be careful not to overtighten.

10. USING THE TEST LIGHT

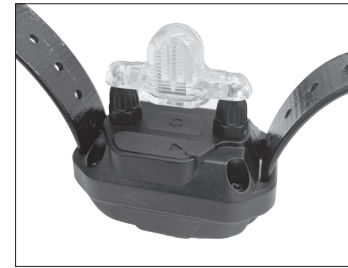

1. Turn on the receiver by pressing and holding the on/off button in the center of the contact terminal. The receiver's light will briefly turn on and then blink once every 4 seconds to indicate that the receiver is ready to use (if the light is red, the receiver needs to be charged).
2. Turn on the transmitter by pressing and holding the on/off button on the right side of the transmitter. The LED blinks every 4 seconds and the remaining battery life is displayed on the LCD screen. (If the battery icon on the LCD transmitter screen shows only 1 bar, it needs to be charged.)
3. Place the test light included in the package onto the contact points as shown.
4. Press the Nick button on the transmitter and observe the test light. It should only be on for a moment. (The higher the intensity, the brighter the test light.)
5. Observe the test light while pressing the Constant button on the transmitter. The button should light up as long as you hold it down. However, as a safety feature, if you press the Constant button for more

than 12 seconds, the receiver will automatically stop stimulation.

6. Turn the rheostat dial on the transmitter clockwise and then counterclockwise. The test light shines brighter at higher stimulus levels and dimmer at lower levels.

Note: The test light may not be visible if the intensity level is set below level ten.

GENERAL TRAINING TIPS

Your dog must know some basic obedience commands before beginning training with the 640X. A dog learns by first being shown a command, followed by lots of repetition over an extended period. As the dog becomes proficient at these commands, the trainer can introduce distractions and different locations to strengthen the commands.

Obedience Training on the Leash

Your dog must fully understand the obedience commands (sit, stay, here, heel, and kennel) before using the e-collar for reinforcement of these commands. A leash attached to a standard collar is used to "teach" the dog the basic obedience commands (sit, stay, here, heel, and kennel). A tug on the leash/collar is used to reinforce the command. When the dog complies with the command, use positive reinforcement/praise. Once the dog understands these commands, the e-collar can be used to reinforce them.

Beginning E-Collar Training

When you feel your dog understands the obedience commands on the leash we can now start with the e-collar training. With the dog on the leash and wearing the e-collar, continue with your obedience drills. Apply light stimulation (Nick or Constant) when a command is given; the stimulation can be removed as the dog complies. Through repetition, the dog learns to perform the command.

The final step is the avoidance phase in which the dog learns that he can avoid the stimulation altogether by performing your commands. When these training procedures are complete, the e-collar is used as a reminder when the dog does not comply with your

commands at home or in the field. Keep your initial training sessions short and positive as dogs have a short attention span.

How Much Stimulation to Use

Always start with low levels of stimulation and work your way up depending on the disposition of your dog and the given situation. By using the correct amount of stimulation to get your point across, you will have a more controllable environment and a dog that is under less stress. Animals (and humans) perform better in a less stressful environment.

For more training information, please consult with a professional dog trainer

MAINTENANCE

Basic Maintenance

Make sure the rubber charging cap is securely in place when the system is in use. After each training session, carefully inspect the unit for any missing parts or damage to the casing. Damaged or broken casing may affect the waterproof guarantee on the unit. After confirming that there is no damage to the casing, rinse the receiver and clean out any dirt or debris.

Storage Maintenance

The unit should be fully charged before storing for extended periods. While in storage, the unit should be given a full charge once a month and before the first use. Store the units in at room temperature. Do not keep the units exposed to extreme climates.

Troubleshooting

If the unit is malfunctioning, please refer to the “Troubleshooting Guide” before sending it to Dogtra for service. If you have any questions or concerns, you may email them to Info@dogtra-europe.com, or call customer service at +33-130-62-65-65.

TROUBLESHOOTING GUIDE

1. My dog is not reacting to the system.

- Make sure the receiver and transmitter are on.
- Make sure the collar strap is tight enough so both contact points are touching the dog's skin.
- The contact points may be too short for your dog's thick or long coat. You might need to trim down the hair on the dog's neck, so both contact points are touching the skin.
- The intensity level may be too low for your dog. Keep increasing the stimulation until the dog responds usually by neck movement, head shaking, looking over his shoulder, etc. (response may be very subtle so pay attention.)

2. The LED indicator light comes on, but I do not feel any stimulation.

- The battery may be low, so check the LED light for battery life.

3. The transmitter has no range or stimulation is less when the dog is farther away.

- The antenna(s) may be damaged. To order parts, please contact customer service at +33-130-62-65-65 or go to www.dogtra-europe.com.
- The range indicated on the unit's box is for flat terrain. Heavy brush, trees, hills, or moisture will affect the range of your unit. For best range, hold the transmitter vertically above your head, and/or try moving to higher ground.
- Any electrical conductors will affect the range, such as cars, chain-link dog runs, metal structures, and radio towers. For best results, operate away from these objects.

4. My units are not holding a charge.

- The batteries might not be charged properly, or the charger, splitter, and the charging port may not be functioning properly. You can send in your charging units to have us inspect them.
- The charging pin may be damaged. Inside the charging port, there is a metal pin that should be standing straight up and stiff. If the pin is wobbling, broken, or missing, you will need to send the unit in to the Repair Department. The charging port must be clean prior to charging; clean the dirt out with a cotton swab and some rubbing alcohol. If the dog is in saltwater, be sure to rinse the receiver and charging port with clean water.
- If the above does not resolve your issues, contact Dogtra customer service at info@dogtra-europe.com or +33-130-62-65-65.

5. My dog has skin irritation.

- This may be due to an improper fit or from wearing the unit too long. If your dog exhibits signs of skin irritation, consult with a veterinarian. Once the dog's skin returns to a normal condition, continue to use the receiver and check your dog's neck each time you use the unit.

DOGTRA PRODUCT WARRANTY

LIMITED WARRANTY

For Dogtra Products Purchased from Dogtra Authorized Dealers

Two-Year Limited Warranty

Dogtra-Europe provides the original purchaser with a 2-YEAR LIMITED WARRANTY for the products sold by Dogtra-Europe and its authorized distributors/retailers. The warranty begins from the date of the original purchase. The replaceable batteries of YS100, iQ No Bark Collar, iQ CLIQ and BALL TRAINER are not covered by Warranty.

* The cost of shipping products under warranty back to Dogtra-Europe is the customer's responsibility. Dogtra-Europe will provide/pay (via regular ground service) the shipping cost back to the customer. Any expedited shipping service will be at the customer's expense. If a repair is not covered by warranty, the cost of Parts, Accessories, Labor fees, and Shipping fees incurred are the customer's responsibility. Labor fees will be variable depending on the extent of the work required.

To Qualify for the Dogtra Warranty

A proof of purchase is required to initiate repair work under warranty. We strongly recommend keeping the original receipt.

Not Covered Under Warranty

Dogtra-Europe DOES NOT cover the cost of repairs and replacements due to misuse by the owner or dog, improper maintenance, and/or lost units. Any water damage on the Water Resistant Transmitters of the Dogtra 175NCP, 180NCP, 200NCP, 400NCP, 410NCP, iQ PLUS, iQ CLIQ and BALL TRAINER and the Water Resistant Receivers of the RRS, RRD, RR Deluxe and BALL TRAINER, will not be covered. All replacement costs for either the transmitter or receiver will be

WARRANTY AND REPAIR INFORMATION

66 67 the owner's responsibility. The warranty does not cover failure resulting from damage, abuse or loss of parts. The warranty is void if the unit has been altered or an unauthorized person has damaged the unit while attempting repair work. Battery replacement by the customer during the warranty period is not recommended. If the customer chooses to replace the batteries, any damage to the unit during the change-out by the owner will void the warranty. The removal of serial numbers from any Dogtra products will void the warranty. Dogtra reserves the right to retain and discard any parts or accessories that have been found damaged upon replacement and repair.

Out of Warranty Repair Work

For repair work that is no longer covered by warranty, the cost of repair will include parts, labor and shipping. The owner will be informed about the repair costs before the product is repaired. Write a note briefly explaining the problem. Include your name, address, city/zip code, phone number and email address. Procedure for Repair Work If the unit is malfunctioning, please refer to the "Troubleshooting Guide" in the Owner's Manual and contact customer service by phone at +33 (0)1 30 62 65 65 or by email at info@dogtra-europe.com, for technical support, before sending it to Dogtra-Europe for Service. The cost of shipping products under warranty back to Dogtra-Europe is the customer's responsibility. Dogtra-Europe is not responsible for units damaged or lost in transition to Dogtra. Dogtra-Europe is not responsible for loss of training time or inconvenience while the unit is in for repair work. Dogtra-Europe does not provide loaner units or any form of compensation during the repair period. A copy of the sales receipt showing the purchase date is required before warranty work is initiated. Please include a brief explanation outlining the problem and include your name, address, city/state/zip code, daytime phone number, evening phone number, and email address. If the repair costs are not covered under warranty, we will call you for payment information and authorization. For any questions concerning your Dogtra products, call us at +33 (0)1 30 62 65 65, or email us at sav@dogtra-europe.com.

**Send repair units to
Dogtra-Europe
12-14, Rue Augustin Fresnel
78310 Coignières, FRANCE**

The diagrams and representations in the manual may differ slightly from the actual product depending on the model type.

640X

Bedienungsanleitung

Bitte lesen Sie die Bedienungsanleitung vor Inbetriebnahme des Gerätes und bewahren Sie diese für spätere Verwendung auf.

PRODUKTSICHERHEIT UND WARNHINWEISE

ACHTUNG :

Lesen Sie die folgenden Sicherheitsinformationen, bevor Sie das Gerät verwenden. Die Nichtbeachtung dieser Anweisungen kann Verletzungen der eigenen oder anderer Personen oder Ihres Hundes sowie Beschädigung des Gerätes oder anderer materieller Güter zur Folge haben.

SICHERHEIT DES HUNDES

Korrekte Anwendung des Gerätes

Dogtra-Geräte dienen ausschließlich dazu, Hunde auszubilden, zu erziehen, zu überwachen und zu orten. Jeder Hund zeigt eine unterschiedliche Toleranz und Reaktion auf das Ausbildungshalsband. Beobachten Sie die Reaktion des Hundes sorgfältig, wenn Sie die passende Impulsstufe wählen, das Halsband anpassen und andere Funktionen einstellen.

Ausbildungsmethoden

Dogtra-Geräte können mit verschiedenen Ausbildungsmethoden angewandt werden.

Anlegen und Tragen des Halsbandes

Das korrekte Anlegen und Tragen des Halsbandes sind unentbehrlich für das Wohlbefinden des Hundes und das Funktionieren des Gerätes. Das Halsband muss bequem und nicht zu eng anliegen, aber eng genug, damit es nicht am Hals des Hundes verrutscht. Lassen Sie das Halsband nicht für längere Zeit am Hund. Der Hund sollte das Halsband nicht länger als 6 Stunden auf einmal tragen. Wird ein Halsband zu lang getragen oder nicht korrekt angelegt, kann dies Hautirritationen verursachen. Untersuchen Sie regelmäßig die Haut am Hals des Hundes. Sollten Hautirritationen vorhanden sein, hören Sie auf, das Halsband zu benutzen und konsultieren Sie einen Tierarzt.

UNERLAUBTE BENUTZUNG

Dogtra-Geräte müssen auf sichere und verantwortungsvolle Weise benutzt werden, um Hunde zu trainieren, auszubilden, zu überwachen und zu orten. Dogtra-Geräte sind für keinen anderen Verwendungszweck geeignet, sie sind nicht für den Gebrauch an anderen Tieren oder Menschen geeignet und auch nicht für den Gebrauch in unsicheren Situationen/Umgebungen, da dies Verlust, Schaden, Verletzungen und Tod zur Folge haben könnte.

AKKUS

Ihr Dogtra-Gerät enthält Akkus. Versuchen Sie nicht, diese selbst zu ersetzen. Entsorgen Sie gebrauchte Akkus gemäß der für Sie gültigen Gesetze und Verordnungen. Unterlassen Sie es, einen Akku zu zerlegen, Druck darauf auszuüben, ihn zu erhitzen oder ihn zu verändern, da dies Feuer, Explosionen, Verletzungen und/oder Sachschäden verursachen könnte.

BETRIEBSSICHERHEIT

Handhabung und Reparatur

Dogtra-Produkte können beschädigt werden, wenn sie fallengelassen oder unsachgemäß gehandhabt werden. Verwenden Sie kein defektes oder beschädigtes Gerät, da es Verletzungen und/oder materielle Schäden verursachen könnte. Sollte Ihr Gerät defekt oder beschädigt sein, kontaktieren Sie unseren Kundendienst vor weiterer Verwendung.

Elektrisches Produkt

Ihr Dogtra-Gerät enthält elektrische Komponenten und einen Akku. Verwenden und lagern Sie das Gerät nicht in der Nähe brennbarer Substanzen, da dies das Gerät beschädigen und/oder Brände, Explosionen, Verletzungen und Sachschäden verursachen könnte.

Aufladen der Akkus

Laden Sie das Gerät nur mit dem mitgelieferten Dogtra-

Ladegerät auf.

Versuchen Sie nicht, das Gerät auf irgendeine andere Weise zu laden und laden Sie es nicht bei Temperaturen unter 0°C oder über 45°C, da dies Feuer, Explosionen, Verletzungen und/oder Sachschäden verursachen könnte. Sollten Sie feststellen, dass Ihr Gerät, das Ladegerät oder der Akku beschädigt ist, kontaktieren Sie unseren Kundendienst, bevor Sie das Gerät aufladen.

Störung von medizinischen Geräten

Dogtra-Geräte enthalten elektrische und magnetische Bauelemente, die schwache elektromagnetische Wellen und Radiofrequenzen abgeben. Diese können die Funktion von Herzschrittmachern, Defibrillatoren und anderen medizinischen Geräten stören. Falls Sie den Verdacht haben, dass Ihr Dogtra-Gerät die Funktion Ihres Herzschrittmachers, Defibrillators oder anderen medizinischen Gerätes stört, hören Sie auf, das Dogtra-Gerät zu verwenden.

Aggressive Hunde

Dogtra empfiehlt eindringlich, einen professionellen Hundeausbilder heranzuziehen, falls ein Ausbildungshalsband an einem Hund verwendet werden soll, der sich gegenüber Artgenossen oder Menschen aggressiv zeigt.

Kinder

Dogtra-Geräte sind kein Spielzeug. Wird ein Dogtra-Gerät von Kindern oder in der Nähe von Kindern verwendet, darf dies nur unter Aufsicht von Erwachsenen geschehen.

INHALTSVERZEICHNIS

PACKUNGSINHALT	91
HAUPTEIGENSCHAFTEN DES GERÄTES	92
ÜBERSICHT	93
BESCHREIBUNG DES GERÄTES	
1. DAS GERÄT EIN- UND AUSSCHALTEN	95
2. EINSTELLUNG DER TASTE	96
3. SEITLICHE TASTEN	97
4. IMPULSSTUFENVERRIEGELUNG	101
5. ERWEITERBAR AUF 3 HUNDE	101
6. EINEN EMPFÄNGER HINZUFÜGEN	102
7. GEHÄUSE	103
8. FREIHANDSYSTEM	104
WIE DER EMPFÄNGER FUNKTIONIERT	
1. DAS HALSBAND RICHTIG ANLEGEN	107
2. DEN HASLBANDRIEMEN ANLEGEN	108
3. DIE REICHWEITE MAXIMIEREN	109
4. DIE RICHTIGE IMPULSSTUFE FINDEN	111
5. NICHT LEITFÄHIGE KONTAKTE	112
6. DIE LED-ANZEIGE	113
7. DER LCD-BILDSCHIRM BEI FROST	114
8. DIE AKKUS AUFLADEN	115
9. DEN GÜRTEL-CLIP BEFESTIGEN	117

10.DIE TESTLAMPE VERWENDEN	118
ALLGEMEINE TRAININGSTIPS	120
WARTUNG	122
ANLEITUNG ZUR FEHLERBEHEBUNG	123
GARANTIE-UND REPARATURINFORMATIONEN	126

PACKUNGSGEHALT



Separat verkaufter Zubehör

Autoladegerät

Für den Gebrauch mit dem 12-V-Zigarettenanzünder in Ihrem Auto.

Zubehör kann bei Dogtra-Händlern sowie auf unserer Homepage www.dogtra-europe.com gekauft werden.

HAUPTEIGENSCHAFTEN DES GERÄTES

- Maximale Reichweite 600 Meter
- Expandable to a 3-dog system
- Sender und Empfänger wasserdicht gemäß Norm IPX9K
- 100 Impulsstufen mit Bildschirmanzeige für präzise Kontrolle
- Impulsstufenverriegelung
- Booster-Taste mit einstellbarer Impulsstärke
- LCD-Bildschirmanzeige für Akkustatus und Impulsstufe
- Kurz- und Dauerimpuls
- XPP-Vibration (extrem leistungsstark)
- Bipton
- Lokalisierungslicht
- Niedrige bis starke Impulse
- Akkus mit kurzer Ladedauer (2 Stunden)
- USB C-Ladekabel
- Kompatibel mit dem Dogtra-Freihandsystem (nicht im Preis inbegriffen)

ÜBERSICHT



**640X
Sender**



640X
LCD-Bildschirm des Senders

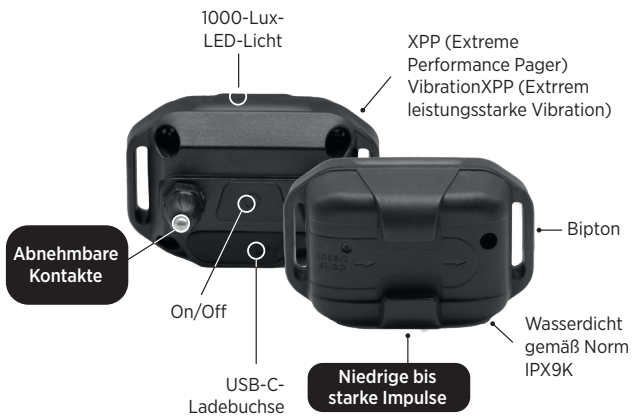

640X
Receiver

BESCHREIBUNG DES GERÄTES

WIE DER SENDE FUNKTIONIERT

1. DAS GERÄT EIN- UND AUSSCHALTEN



Der Ein-/Ausschaltknopf des Senders befindet sich auf der unteren rechten Seite. Drücken Sie zum Ein- oder Ausschalten 2 Sekunden lang auf den Knopf (drücken Sie einmal kurz auf den Knopf, um die Bildschirmbeleuchtung ein- oder auszuschalten).



Der Ein-/Ausschaltknopf des Empfängers befindet sich zwischen den Kontakten. Drücken Sie zum Ein- oder Ausschalten 2 Sekunden lang auf den Knopf. Die LED-Anzeige leuchtet beim Einschalten grün auf und ein Ton erklingt. Beim Ausschalten erklingt auch ein Ton und die LED-Anzeige leuchtet rot auf.

2. EINSTELLUNG DER TASTEN

Vordere Taste (Kurz- oder Dauerimpuls)

Die vordere Taste kann auf Kurzimpuls (N) oder Dauerimpuls (C) eingestellt werden. Der gewählte Impulstyp wird auf dem Bildschirm angezeigt. (Die Werkseinstellung ist Kurzimpuls)



Umstellen der vorderen Taste (UMSTELLEN VON N AUF C UND UMGEKEHRT)



- 1) Impulsstufe '0' einstellen.
- 2) Vordere Taste und seitlichen On-/Off-Knopf beide gleichzeitig 5 Sekunden lang gedrückt halten, um auf Kurz- oder Dauerimpuls (N oder C) umzustellen. Der gewählte Impulstyp wird auf dem Bildschirm angezeigt.

3. SEITLICHE TASTEN



Dauerimpuls mit Booster

Indem Sie die gewünschte Boost-Stärke einstellen, können Sie die dadurch erhöhte Impulsstärke in Form eines Dauerimpulses auslösen, bis zu 12 Sekunden lang.

$$\text{Aktuelle Impulsstärke} + \text{Boost-Stärke} = \text{Stärke des Dauerimpulses}$$

Beispiel

Wenn Sie die Boost-Stärke auf 5 einstellen, hat der Dauerimpuls mit Boost die in der Tabelle angezeigte Stärke.

Aktuelle Impulsstufe	Boost-Stärke	Dauerimpuls mit Boost
1	+5	6
5	+5	10

Impuls auf eingestellter Basisstufe, im Beispiel Kurzimpuls auf Stufe 5.

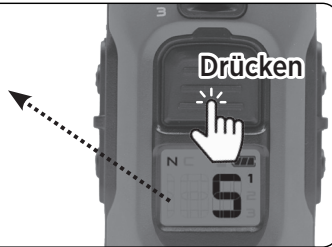

Dauerimpuls auf eingestellter Boosterstufe, im Beispiel auf Stufe 10.



Einstellen der Boost-Stärke



1. Stellen Sie die Impulsstufe auf 0.



2. Halten Sie die Boostertaste 5 Sekunden lang gedrückt, bis die LED-Anzeige schnell blinkt; lassen Sie die Taste dann los.



3. Drehen Sie den Impulsstufenregler, um die hinzuzufügende Boost-Stärke zu wählen, die am LCD-Bildschirm angezeigt wird.

Anmerkung: Um den Dauerimpuls ohne Boost zu verwenden, wählen Sie für den Boost die Impulsstufe 0.



4. Tippen Sie kurz die Dauerimpulstaste an, um die gewählte Einstellung zu speichern.

Anmerkung: Die eingestellte Boost-Stärke bleibt auch gespeichert, wenn das Gerät ausgeschaltet wird. Um die Einstellung zu verändern, wiederholen Sie die obigen Schritte.

Impulsfreie Funktionen



XPP - Extrem leistungsstarke

Vibration

Der Empfänger vibriert, solange der Senderknopf gedrückt wird, bis zu 12 Sekunden lang.



Bipton

Der Empfänger gibt ein Tonsignal, solange der Senderknopf gedrückt wird, bis zu 12 Sekunden lang.



Lokalisierungslicht

Das 1000 Lux starke Lokalisierungslicht des Empfängers macht es leichter, den Hund im Dunkeln zu sehen.

- Drücken Sie einmal auf den Senderknopf, damit das Licht alle 4 Sekunden blinkt. Drücken Sie erneut einamtl auf den Knopf, um das Licht wieder abzuschalten.
- Halten Sie den Senderknopf gedrückt, damit das Licht dauerhaft blinkt, maximal 12 Sekunden lang.



4. IMPULSSTUFENVERRIEGELUNG



Um die Impulsstufe zu verriegeln, drücken Sie mehr als 2 Sekunden lang oben auf den Impulsstufenregler. Ein Schloss-Symbol auf dem Bildschirm zeigt an, dass die Impulsstufe verriegelt ist und nicht versehentlich verstellt werden kann. Um die Impulsstufe zu entriegeln, drücken Sie erneut 2 Sekunden lang oben auf den Impulsstufenregler.

5. ERWEITERBAR AUF 3 HUNDE



Wird ein zusätzlicher Empfänger hinzugefügt, können Sie mit dem Kippschalter vorne den gewünschten Empfänger auswählen. Die Nummer des gewählten Hundes wird auf dem Bildschirm angezeigt.

6. EINEN EMPFÄNGER HINZUFÜGEN



1. Schalten Sie den Sender ein und stellen Sie die Impulsstufe '0' ein. Wählen Sie mit dem Kippschalter den gewünschten Hund (1, 2 oder 3).

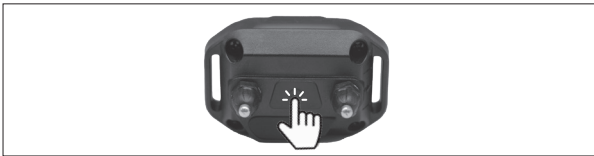

2. Um den Kopplungs-Prozess zu starten, muss der Empfänger ausgeschaltet sein. Aktivieren Sie den Kopplungs-Modus, indem Sie die Einschalttaste 5 Sekunden lang gedrückt halten, bis die LED-Anzeige zu blinken beginnt, und lassen Sie dann los.



3. Drücken Sie gleichzeitig die vordere Sendertaste und die seitliche Boost-Taste, bis auf dem Bildschirm "CD****" angezeigt wird, und lassen Sie dann los. Überprüfen Sie die erfolgreiche Kopplung, indem Sie die Pager-Taste drücken, der Empfänger muss dann vibrieren.

Wiederholen Sie den Vorgang, falls der Pager-Vibrationstest fehlschlägt. Die Kopplung zwischen den Geräten ist abgelaufen oder fehlgeschlagen.

CD**** : Produkt-ID-Code

7. GEHÄUSE

Zusätzliche Vordergehäuse können separat gekauft werden.

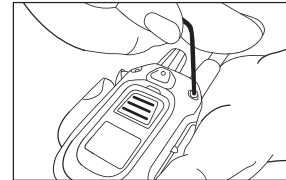

1. Lösen Sie mit dem im Lieferumfang inbegriffenen Werkzeug die vier Schrauben.

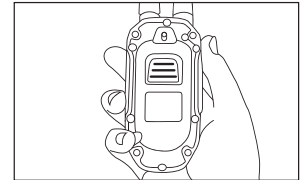

2. Nehmen Sie das Gehäuse ab.

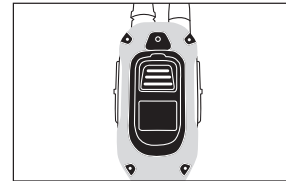

3. Setzen Sie das neue Gehäuse so auf, dass sich die Schraublöcher überdecken.

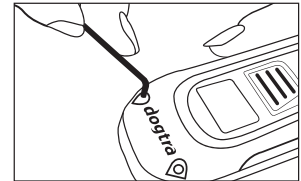

4. Schrauben Sie mit dem Werkzeug das Gehäuse fest.

8. FREIHANDSYSTEM

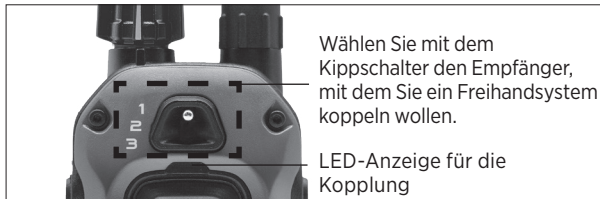

FREIHANDSYSTEM MIT KURZ- ODER DAUERIMPULS KOPPELN

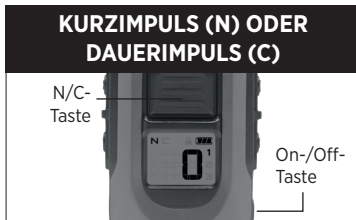

1. Schalten Sie den Sender ein und stellen Sie die Impulsstufe '0' ein.
2. Stellen Sie ggf. auf Kurzimpuls oder Dauerimpuls um, indem Sie die vordere Taste und die ON-/Off-Taste gleichzeitig 5 Sekunden lang drücken.
3. Wenn der gewünschte Impulstyp eingestellt wurde, **schalten Sie den Sender aus.**
4. Halten Sie die vordere Taste und die On-/Off-Taste gedrückt, bis die LED-Anzeige blinkt.
5. Drücken Sie 3 Sekunden lang auf den Knopf des Freihandsystems, um die Kopplung zu vollenden.

Freihandsystem mit einer anderen Funktion koppeln

1. Zu Beginn muss der Sender ausgeschaltet sein.
2. Halten Sie die On-/Off-Taste und die Taste der gewünschten Funktion gedrückt, bis die LED-Anzeige schnell blinkt, und lassen Sie dann die Tasten los.
3. Drücken Sie 3 Sekunden lang auf den Knopf des Freihandsystems, um die Kopplung zu vollenden.



1. Stellen Sie die gewünschte Boost-Stufe ein.
2. Halten Sie gleichzeitig die On-/Off-Taste und die Booster-Taste gedrückt.



- Halten Sie gleichzeitig die On-/Off-Taste und die Pager-Taste gedrückt.



- Halten Sie gleichzeitig die On-/Off-Taste und die Ton-Taste gedrückt.



Halten Sie gleichzeitig die On-/Off-Taste und die Licht-Taste gedrückt.

Reichweite

Das Freihandsystem muss sich in weniger als 10 Meter Abstand vom Sender befinden, damit es funktioniert.

Batterie

Die LED-Anzeige des Freihandsystems blinkt, wenn der Knopf gedrückt wird. Ersetzen Sie die Batterie, wenn die LED-Anzeige beim Drücken des Knopfes nicht mehr blinkt.

ACHTUNG!

Nur 14 Freihandvorrichtungen können mit dem selben Sender synchronisiert werden. Das Synchronisieren einer 15. Freihandvorrichtung führt zu einem Reset der ersten 14, die dann wieder neu synchronisiert werden müssen.

WIE DER EMPFÄNGER FUNKTIONIERT

1. DAS HALSBAND RICHTIG ANLEGEN

Das Halsband sollte so angelegt werden, dass die Edelstahl- Kontakte fest auf der Haut des Hundes aufliegen. Es sollte noch möglich sein, einen oder zwei Finger zwischen Hundehals und Halsband zu stecken. Ist das Halsband korrekt angelegt, darf der Empfänger nicht verrutschen. Der beste Platz für den Empfänger ist seitlich von der Kehle.

Ist das Halsband zu locker, kann der Empfänger verrutschen und dabei kann die Reibung der Kontakte gegen den Hals des Hundes Hautirritationen verursachen. Ist das Halsband zu eng angelegt, kann dies dem Hund das Atmen erschweren.

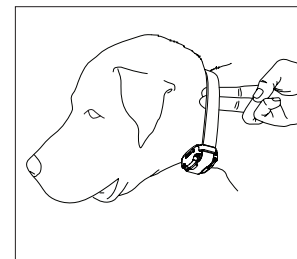

ACHTUNG!

Wird das Halsband vom Hund zu lang getragen, kann dies zu Hautirritationen führen. Falls der Hund das Halsband über einen längeren Zeitraum tragen soll, nehmen Sie es gelegentlich ab und legen Sie es neu an, so dass die Kontakte eine andere Stelle am Hals des Hundes berühren. Überprüfen Sie nach jeder Verwendung des Halsbandes, ob die Haut des Hundes irritiert ist.

2. DEN HASL BANDRIEMEN ANLEGEN

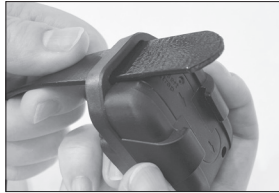
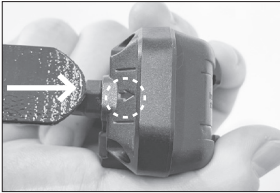

1. Führen Sie den Halsbandriemen in der von dem Pfeil auf dem Empfänger angezeigten Richtung ein.

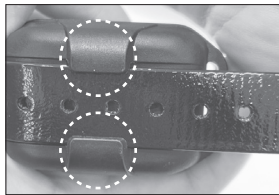

2. Achten Sie darauf, dass der Halsbandriemen korrekt durch die Rille in der Mitte gezogen wird.



3. Ziehen Sie den Halsbandriemen durch das gegenüberliegende Loch, um ihn korrekt zu fixieren.

3. DIE REICHWEITE MAXIMIEREN

Das 640X hat eine maximale Reichweite von 600 Metern. Die Reichweite kann, je nachdem, wie der Sender gehalten wird, variieren. Halten Sie den Sender von Ihrem Körper weg, um die höchstmögliche Reichweite zu erzielen. Um die Reichweite zu maximieren, sollte das Gerät voll geladen sein.

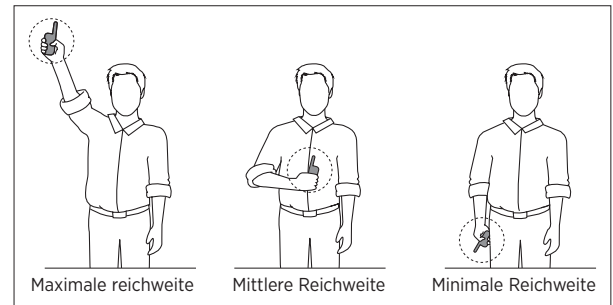

Die Reichweite verringert sich, wenn der Sender verdeckt oder in Kontakt mit Ihrem Körper ist. Um die Reichweite zu optimieren, tragen Sie den Sender wie folgt.

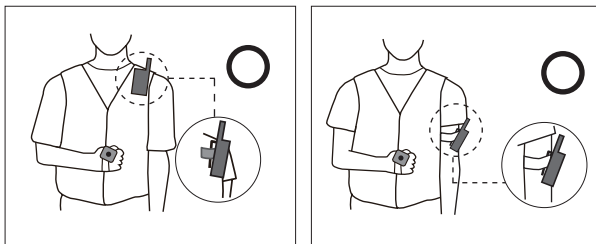

Tragen Sie den Sender so, dass die Antenne von Ihnen weg und nach oben zeigt.

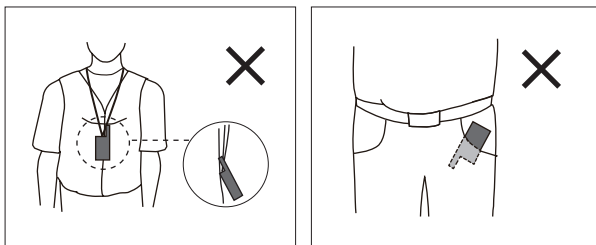

Tragen Sie den Sender nicht so, dass die Antenne Ihren Körper berührt oder nach unten zeigt.

4. DIE RICHTIGE IMPULSSTUFE FINDEN

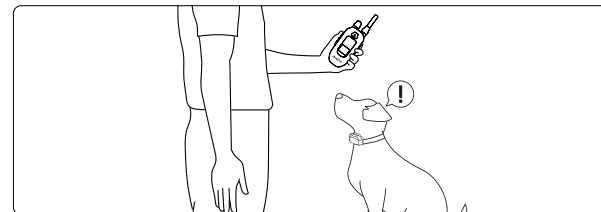

Der Sender des 640X hat einen Rheostat-Impulsstufenregler, durch den die Impulsstärke eingestellt wird. (0) ist die niedrigste Stufe, (100) die höchste. Die optimale Impulsstärke für Ihren Hund hängt von seiner Empfindlichkeit ab. Beginnen Sie stets mit der niedrigsten Stufe und arbeiten Sie sich langsam nach oben. Die angemessene Stufe haben Sie dann erreicht, wenn Ihr Hund eine leichte Reaktion zeigt, z.B. ein leichtes Kopfschütteln oder Anspannen der Nackenmuskeln. Die erforderliche Impulsstufe ist auch situationsbedingt. Ist der Hund stark abgelenkt, kann eine höhere Impulsstärke erforderlich sein.

		Equivalent stimulation levels	
		640C	1200S
Max.	640X		
	100	-	84
	90	-	76
	80	127	69
	70	111	58
	60	102	54
	50	91	46
	40	65	34
	30	45	27
	20	33	21
Min.	10	23	11

5. NICHT LEITFÄHIGE KONTAKTE



1. Schrauben Sie die Kontakte durch Drehen gegen den Uhrzeigersinn ab.



2. Führen Sie die nicht leitfähigen Kunststoffkontakte in die Öffnungen ein.



3. Drücken Sie von oben auf die Kunststoffkontakte, damit diese fest sitzen.

6. DIE LED-ANZEIGE

Die LED-Anzeige blinkt alle 4 Sekunden, wenn der Empfänger eingeschaltet und einsatzbereit ist. Die LED-Anzeigen von Sender und Empfänger blinken gleichzeitig, wenn ein Senderknopf gedrückt wird. Die Farbe der LED-Anzeige gibt den Akkuladestatus an:

Grün = voll geladen

Gelb = halb geladen

Rot = muss geladen werden.

Wird das Gerät benutzt, wenn die LED-Anzeige rot blinkt, schaltet sich das Gerät automatisch ab.



LED-Anzeige des Empfängers

Wird der Dauerimpuls "Constant") aktiviert, leuchtet die LED-Anzeige des Empfängers kontinuierlich (in grün, gelb oder rot, je nach Akkuladung), so lange der Knopf gedrückt wird, bis zu 12 Sekunden lang. Wird der Kurzimpuls ("Nick") aktiviert, leuchtet die LED-Anzeige des Empfängers für den Bruchteil einer Sekunde auf.

7. DER LCD-BILDSCHIRM BEI FROST

Bei sehr tiefen Temperaturen von unter - 12 ° C kann das LCD-Display des Senders langsamer reagieren oder schwächer leuchten. Warten Sie, bis die angezeigten Zahlen deutlich sichtbar sind, bevor Sie die Impulsstufe wählen. Selbst wenn das LCD-Display langsamer reagiert oder schwächer leuchtet, funktioniert der Sender weiterhin korrekt, wenn ein Impulsknopf getätigt wird. Bei sehr kalter Witterung kann das LCD-Display einen Moment lang bei der angezeigten Zahl stehenbleiben. In diesem Fall verändert sich jedoch die tatsächlich vom Empfänger abgegebene Impulsstärke sofort, wenn der Impulsstärkeregel gedreht wird. In einer solchen Situation sollte man warten, bis die Anzeige wieder voll funktionsfähig ist, bevor man einen Impuls auslöst, oder die Impulsstärke sehr langsam verändern und dabei die Reaktion des Hundes beobachten. Drehen Sie den Impulsstärkeregel nicht zu schnell, da sonst der eingestellte und abgegebene Impuls möglicherweise nicht der angezeigten Impulsstufe entspricht.

8. DIE AKKUS AUFLADEN

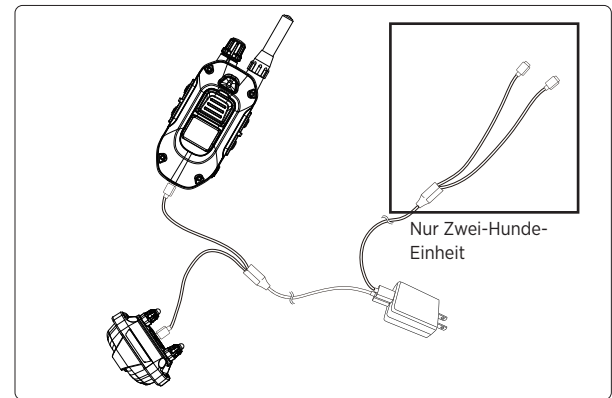

Das Dogtra 640X funktioniert mit Lithium- Polymer-Akkus. Laden Sie die Akkus auf, wenn die LED-Anzeigen rot blinken oder sich nicht einschalten, wenn die Balkenanzeige des Senderbildschirms nur 1 Balken anzeigt oder wenn sich das Gerät abschaltet, sobald man einen Senderknopf drückt.

Hinweis 1: Verwenden Sie nur mit Ihrem Modell kompatible Akkus, Ladegeräte und Zubehör von Dogtra, um Ihr Gerät nicht zu beschädigen.

Hinweis 2: Die Akkus sind halb geladen, wenn das Produkt die Dogtra-Fabrik verlässt. Laden Sie die Akkus vor der ersten Verwendung voll auf. Laden Sie die Akkus nicht in der Nähe brennbarer Substanzen.

Hinweis 3: Wenn ein Ladegerät nicht benutzt wird, stecken Sie es aus der Steckdose aus. Laden Sie die Akkus voll auf, bevor Sie das Gerät für 3 Monate oder länger ungenutzt lagern.

Akkuladevorgang:

1. Öffnen Sie die Gummiabdeckungen der Ladebuchsen und stecken Sie die Ladekabel in die Ladebuchsen.
2. Stecken Sie das Ladegerät in eine 220V-Steckdose ein bzw. in den Zigarettenanzünder Ihres PKW, falls Sie ein Autoladegerät benutzen. Wenn Kabel und Ladegerät korrekt eingesteckt sind, leuchten die LED-Anzeigen kontinuierlich rot. Während des Ladevorgangs ist das Gerät abgeschaltet. Nachdem der Ladevorgang beendet und die Ladekabel ausgesteckt sind, kann das Gerät wieder eingeschaltet werden.
3. Die Lithium-Polymer-Akkus sind nach 2 Stunden komplett geladen. Während des Ladevorganges leuchten die LED-Anzeigen kontinuierlich rot und werden grün, wenn die Akkus voll geladen sind.
4. Verschließen Sie nach dem Akkuladen die Ladebuchsen des Senders und des Empfängers mit den Gummiabdeckungen.

Laden Sie die Akkus, wenn:

- Die LED-Anzeige von Sender oder Empfänger rot blinkt.
- Die LED-Anzeige von Sender oder Empfänger sich nicht einschaltet.
- Ein Tonsignal beim Ausschalten des Empfängers eine geringe Akkuladung angibt.

Info Ladegerät

Hersteller: E-SUN

Herstellungsland: CHINA

Modellname: MKC-0502500VEUT

INPUT: 100-240V-50/60Hz 0.4A

OUTPUT: 5V 2500mA

9. DEN GÜRTEL-CLIP BEFESTIGEN

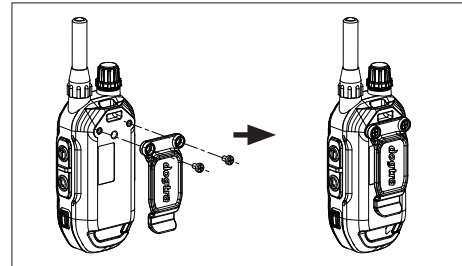

Um den Gürtelclips am Sender zu befestigen, gehen Sie wie folgt vor :

1. Setzen Sie den Gürtelclips auf der Rückseite des Senders auf.
2. Drehen Sie die mitgelieferten Schrauben fest.

ACHTUNG!

Die Schrauben müssen festgedreht werden, um zu halten, aber nicht zu fest.

10. DIE TESTLAMPE VERWENDEN

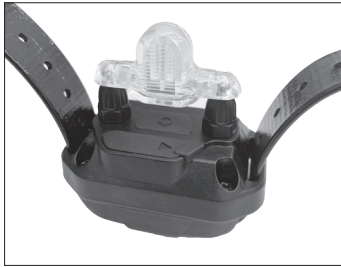

1. Um das Empfängerhalsband einzuschalten, halten Sie den roten Magnetpunkt auf der Rückseite des Senders gegen den roten Magnetpunkt auf dem Empfänger, bis die LED-Anzeige des Empfängers aufleuchtet. Die LED-Anzeige blinkt alle 4 Sekunden, wenn das Gerät funktionsbereit ist. (Falls die LED-Anzeige rot blinkt, oder falls die Balkenanzeige des Senders nur einen Balken anzeigt, muss das Gerät geladen werden.)
2. Setzen Sie die mitgelieferte Testlampe auf die Kontakte auf, s. Abbildung.
3. Schalten Sie den Sender ein. Der LCD-Bildschirm zeigt den Akkuladestatus an und die LED-Anzeige blinkt alle 4 Sekunden.
4. Lösen Sie einen Kurzimpuls aus und beobachten Sie dabei die Testlampe. Diese leuchtet für den Bruchteil einer Sekunde auf. Je höher die gewählte Impulsstufe, desto stärker leuchtet die Lampe auf.
5. Lösen Sie einen Dauerimpuls aus und beobachten Sie dabei die Testlampe. Diese leuchtet auf, solange der Knopf gedrückt wird, bis zu 12 Sekunden lang. Wird der Knopf länger als 12 Sekunden gedrückt, schaltet sich der Impuls aus Sicherheitsgründen ab.

6. Drehen Sie den Impulsstärkereger im Uhrzeigersinn und gegen den Uhrzeigersinn. Je höher oder niedriger die Impulsstufe, desto stärker oder schwächer leuchtet die Testlampe, wenn ein Impuls ausgelöst wird. Wenn Sie die Impulsstärke ändern, ändert sich auch die Impulsstufenanzeige des LCD-Bildschirms entsprechend.
7. Drücken Sie auf den Pager-Knopf auf der Vorderseite des Senders, vibriert der Empfänger, solange der Knopf gedrückt wird, bis zu 12 Sekunden lang.

ANMERKUNG: Das Leuchten der Testlampe ist nicht sichtbar, wenn die gewählte Impulsstufe unter 10 liegt.

ALLGEMEINE TRAININGSTIPS

Die Anfänge mit dem 640X

Ausbildungshalsband

Der Hund muss bereits einige, grundlegende Kommandos kennen, bevor Sie das Training mit dem 640X beginnen. Ein Hund lernt zuerst ein Kommando, indem es ihm gezeigt wird, danach durch viele Wiederholungen über einen längeren Zeitraum. Führt der Hund diese Kommandos sicher aus, können die Kommandos unter Ablenkung und an unterschiedlichen Orten geübt werden. Wird mit der richtigen Mischung aus positiver und negativer Bestätigung gearbeitet, ist ein gut erzogener Hund das Ergebnis.

Gehorsamsübungen an der Leine

Der Hund muss bereits die grundlegenden Kommandos (Sitz, Platz, Hier, Fuß) verstehen, bevor das Ausbildungshalsband zur Verstärkung dieser Kommandos verwendet wird. Um diese grundlegenden Kommandos zu lehren, verwendet man am besten ein normales Hundehalsband und eine Leine. Ein Leinenruck wird verwendet, um den Kommandos Nachdruck zu verleihen. Gehorcht der Hund auf die Kommandos, ist eine positive Bestätigung erforderlich. Sobald der Hund diese Kommandos verstanden hat, kann das Ausbildungshalsband dazu verwendet werden, den Kommandos Nachdruck zu verleihen.

Beginn des Trainings mit dem Ausbildungshalsband

Sobald Sie feststellen, dass der Hund die Kommandos an der Leine versteht, können Sie das Training mit dem Ausbildungshalsband beginnen. Mit dem angeleiteten Hund, der nun das Ausbildungshalsband trägt, fahren Sie mit den Übungen zum Erlernen der Kommandos fort. Ein leichter Impuls (Einzel- oder Dauerimpuls) wird zusammen mit dem Kommando gegeben. Der Impuls wird beendet,

sobald der Hund auf das Kommando reagiert. Durch Wiederholung lernt der Hund, den leichten Impuls zu beenden, indem er dem Kommando folgt. Das Üben mit dem Trainingshalsband ist eine andere Form der negativen Bestätigung, ähnlich dem Leinenruck am normalen Halsband. Sobald der Hund dem Kommando folgt, benutzen wir Lob/positive Bestätigung. Die Endstufe ist die Vermeidungsphase, in welcher der Hund lernt, durch Befolgen der Kommandos den Impuls komplett zu vermeiden. Wenn diese Ausbildungsstufen beendet sind, wird das Ausbildungshalsband zur Erinnerung an die Kommandos verwendet, beim Training zu Hause oder im Freien. (Bitte beachten Sie hierzu die aktuelle Gesetzeslage in ihrem Land!) Die anfänglichen Trainingseinheiten sollten kurz und positiv sein. Hunde, insbesondere junge Hunde, haben eine kurze Aufmerksamkeits-Spanne.

Die Wahl der angemessenen Impulsstärke

Beginnen Sie stets mit einer niedrigen Impulsstärke und erhöhen Sie diese wenn nötig, um sie an die Empfindlichkeit Ihres Hundes und die jeweilige Situation anzupassen. In dem Sie nur so viel Stimulation zu erhalten,

WARTUNG

Wartung und Instandhaltung

Achten Sie darauf, dass während des Gebrauchs die Ladebuchsenabdeckungen stets verschlossen sind. Überprüfen Sie Ihr Gerät nach jeder Anwendung auf fehlende oder beschädigte Teile. Ein defektes Gehäuse kann sich sowohl beim Empfänger als auch beim Sender auf die Garantie der Wasserdichte auswirken. Wenn Sie sich vergewissert haben, dass das Empfängergehäuse intakt ist, reinigen Sie den Empfänger von eventuell vorhandenem Schmutz.

Informationen zur Aufbewahrung

Möchten Sie Ihr Gerät über einen längeren Zeitraum lagern, so sollten Sie es vorher vollständig laden. Bei längerer Lagerung sollte das Gerät einmal im Monat sowie vor der erneuten Verwendung voll aufgeladen werden. Lagern Sie das Gerät bei Zimmertemperatur. Vermeiden Sie, dass das Gerät extremen Temperaturen ausgesetzt wird.

Fehlerbehebung

Falls Ihr Gerät nicht einwandfrei zu funktionieren scheint, konsultieren Sie bitte die Rubrik "Fehlerbehebung", bevor Sie Ihr Gerät zur Reparatur einschicken. Sollten Sie Fragen oder Anliegen haben, kontaktieren Sie uns : info@dogtra-europe.com oder per Telefon : +33 (0)1 30 62 65 65.

ANLEITUNG ZUR FEHLERBEHEBUNG

Falls Ihr Gerät nicht einwandfrei zu funktionieren scheint, konsultieren Sie bitte die Rubrik "Fehlerbehebung", bevor Sie Ihr Gerät zur Reparatur einschicken. Sollten Sie Fragen oder Anliegen haben, kontaktieren Sie uns: info@dogtra-europe.com oder per Telefon : +33 (0)1 30 62 65 65.

1. Mein Hund zeigt keine Reaktion auf die elektrische Stimulation.

- Stellen Sie sicher, dass der Empfänger eingeschaltet ist.
- Das Halsband muss eng genug anliegen, damit beide Kontakte die Haut des Hundes berühren.
- Vielleicht sind die Kontakte zu kurz für die Felleigenschaften Ihres Hundes. Um längere Kontakte zu bestellen, kontaktieren Sie uns oder Ihren Dogtra-Händler. Falls Sie schon längere Kontakte verwenden, hilft es, dem Hund die Haare im Halsbereich zu trimmen, damit die Kontakte gut auf der Haut aufliegen.
- Die Impulsstärke könnte zu schwach für Ihren Hund sein. Erhöhen Sie die Impulsstärke langsam, bis Sie eine leichte Kontraktion der Nackenmuskulatur oder ein leichtes Kopfschütteln Ihres Hundes feststellen können. Die Reaktion kann sehr schwach sein, darum ist große Aufmerksamkeit erforderlich.

2. Die LED-Lampe leuchtet, aber ich spüre keinen Impuls.

- Die Empfindlichkeit Ihres Hundes kann höher sein als Ihre. Sie können die Impulsstärke an Ihren Fingerspitzen testen, wo die Empfindlichkeit oft deutlich höher ist. Beachten Sie, dass Sie beide Kontakte berühren müssen, um den Impuls zu spüren.
- Die Akkuladung könnte zu schwach sein, überprüfen Sie diese über die LED-Anzeige oder in der App.

- Falls Ihr Gerät voll geladen ist, Sie alle obenstehenden Punkte abgearbeitet haben und keine Verbesserung eingetreten ist, sollte das Gerät überprüft werden. Bitte kontaktieren Sie unseren Kundendienst unter info@dogtraeurope.com oder telefonisch unter +33 (0)1 30 62 65 65.

3. Das Gerät hat eine ungenügende Reichweite, oder der Impuls lässt über größere Entfernung nach.

- Stellen Sie sicher, dass Ihre Finger nicht die Antenne berühren, da dies die Reichweite stark beeinträchtigen kann.
- Vermeiden Sie, dass andere Objekte die Antenne berühren, da auch dies die Reichweite stark beeinträchtigen kann.
- Die angegebene maximale Reichweite bezieht sich auf freies, ebenes Gelände. Gebäude, Gebüsch, Bäume, Hügel und/oder Feuchtigkeit können die Reichweite beeinträchtigen. Um die höchstmögliche Reichweite zu erzielen, halten Sie den GPS-Connector senkrecht über dem Kopf und/oder versuchen Sie, einen hohen Punkt im Gelände zu erreichen.

4. Mein Gerät hält die Akkuladung nicht.

- Der Ladestift könnte beschädigt sein. Im Inneren der Ladebuchse befindet sich ein Metallstift, der gerade nach oben stehen sollte. Wackelt der Stift, ist gebrochen oder fehlt er, sollten Sie Ihr Gerät umgehend an unsere Reparaturabteilung schicken.
- Die Ladebuchse sollte vor dem Laden gereinigt werden. Sie sollten die Reinigung mit einem Wattestäbchen und Reinigungs-Alkohol durchführen. Sollte Ihr Hund in Salzwasser gewesen sein, reinigen Sie bitte den Empfänger und die Ladebuchse mit klarem Wasser.
- Besitzen Sie ein Dogtra-Gerät, das älter als zwei Jahre ist, kann es sein, dass die Akkuleistung nachlässt. In

diesem Fall können die Akkus gewechselt werden. Sie können den Wechsel nach Rücksprache mit uns selbst vornehmen. Schäden am Gerät, die durch unsachgemäßen Akkuwechsel entstehen, sind von jedweder Garantie ausgeschlossen. Dogtra-Europe empfiehlt, das Gerät zur Überprüfung einzusenden.

5. Mein Hund hat eine Hautreizung.

- Möglicherweise wurde das Halsband nicht korrekt angelegt oder zu lang getragen. Falls Ihr Hund Hautreizungen aufweist, kontaktieren Sie Ihren Tierarzt. Wenn sich der Zustand der Haut wieder normalisiert hat, fahren Sie mit dem Gebrauch des Gerätes fort und kontrollieren Sie die Haut Ihres Hundes nach jedem Gebrauch.

GARANTIE-UND REPARATURINFORMATIONEN

Garantie von zwei Jahren

Dogtra-Europe gewährt dem Erstkäufer eine eingeschränkte Garantie von zwei Jahren ab Kaufdatum für die Produkte, die von der Firma Dogtra-Europe und ihren Dogtra-Händlern verkauft werden. Die ersetzbaren Batterien der Modelle YS100, iQ No Bark und iQ CLiQ sind von der Garantie ausgeschlossen.

* Die Kosten für die Rücksendung von Geräten unter Garantie an den Kundendienst von Dogtra-Europe gehen zu Lasten des Käufers. Die Kosten für die Rücksendung unter Garantie reparierter Geräte an den Käufer gehen zu Lasten von Dogtra-Europe. Ein eventuell vom Käufer gewünschter Expressversand erfolgt zu seinen Lasten. Falls die Reparatur nicht von der Garantie gedeckt ist, werden dem Käufer die Kosten der Ersatzteile, Arbeit sowie Porto berechnet.

Nutzung der Garantie von Dogtra

Bewahren Sie die datierte Rechnung/Verkaufsqittung Ihres Dogtra-Produktes auf.

Von der Garantie ausgeschlossen

Dogtra-Europe gewährt keine Garantie für Schäden, die durch unsachgemäße Behandlung/Verwendung, unsachgemäße Wartung und/oder der Verlust von Teilen entstanden sind. Schäden, die durch das Eindringen von Feuchtigkeit ins Innere der wasserabweisenden, nicht wasserdichten, Sender der Modelle Dogtra **175NCP, 180NCP, 200NCP, 400NCP, 410NCP, iQ CLiQ und iQ PLUS** oder der wasserabweisenden, nicht wasserdichten Empfänger des **RRS, RRD, und RR Deluxe** entstehen, sind von der Garantie ausgeschlossen. Der Ersatz eines verlorenen Senders oder Empfängers geht zu Lasten des Kunden. Die Garantie erlischt, falls das

Gerät verändert wurde, oder wenn eine nicht autorisierte Person versucht hat, daran zu arbeiten. Der Ersatz der Akkus durch den Käufer ist während der Garantiezeit nicht empfohlen. Falls der Käufer beschließt, die Akkus zu wechseln, sind während dieses Vorgangs verursachte Schäden am Gerät von der Garantie ausgeschlossen. Falls die Seriennummer eines Dogtra-Gerätes entfernt wird, erlischt die Garantie. Dogtra-Europe behält sich das Recht vor, beschädigte Teile nach Reparatur und Ersatz zu behalten und zu entsorgen.

Reparatur außerhalb der Garantiezeit

Bei Reparaturen, die nicht unter Garantie fallen, werden Ersatzteile, Arbeit

sowie Porto berechnet. Bitte fügen Sie eine kurze schriftliche Beschreibung des Problems sowie Ihren Namen und Ihre Adresse bei.

Vorgehensweise für die Reparatur

Falls Ihr Gerät nicht korrekt funktioniert, konsultieren Sie bitte die Rubrik "Problemlösungen" der Bedienungsanleitung, und kontaktieren Sie unseren

Kundendienst unter der Nummer +33 (0)1 30 62 65 65 oder per E-Mail an sav@dogtra-europe.com, bevor Sie das Gerät für eine Reparatur an Dogtra-

Europe übersenden. Die Kosten für die Rücksendung von Produkten unter Garantie an Dogtra-Europe gehen zu Lasten des Kunden. Dogtra-Europe übernimmt keine Verantwortung für Schäden oder Verluste, die während der Rücksendung von Geräten entstehen. Dogtra-Europe übernimmt keine Verantwortung für Zeitverlust oder andere Unannehmlichkeiten, die dem Käufer durch die Rücksendung des Gerätes entstehen. Dogtra-Europe stellt

keine Leihgeräte zur Verfügung und bietet keinerlei Kompensation an, während ein Gerät repariert wird. Vor einer Reparatur unter Garantie muss eine datierte Rechnung/ Verkaufsqittung vorgelegt werden. Bitte fügen Sie eine kurze schriftliche Beschreibung des Problems sowie Ihren Namen, Ihre Adresse, Ihre Telefonnummer und Ihre E-Mail-Adresse bei. Falls die Reparatur nicht unter die Garantie fällt, wird Ihnen vor der Reparatur ein Kostenvorschlag unterbreitet. Falls Sie Fragen haben, kontaktieren Sie uns per Telefon unter +33 (0)1 30 62 65 65, oder senden Sie eine E-Mail an sav@dogtra-europe.com

Senden Sie Geräte zur Reparatur an:

Dogtra-Europe
12-14, Rue Augustin Fresnel
78310 Coignières, FRANCE

640X

Manual de utilización

Leer este manual antes de utilizar el producto, y conservarlo para las utilizaciones posteriores.

ESPAÑOL

INFORME DE SEGURIDAD Y DE SALUD DEL PRODUCTO

SEGURIDAD DEL USUARIO

Manejo y Reparación

Los productos Dogtra pueden ser dañados o mal funcionar en caso de caída o mal manipulación. No utilizar un producto dañado o defectuoso, porque puede ocasionar heridas o daños materiales. Si su producto está dañado o defectuoso, contactar el servicio posventa Dogtra antes de utilizarlo.

Producto eléctrico

Su equipo Dogtra contiene componentes electrónicos y una batería. No utilizar o almacenar un producto Dogtra a proximidad de fuentes de calor o inflamables, porque puede dañar el producto y/o ser el origen de fuego, explosión, heridas o daños materiales.

Cargar las baterías

Únicamente Utilizar el cargador Dogtra abastecido con el equipo para recargar las baterías de éste. No tentar de recargar las baterías por otros medios o cuando la temperatura es inferior a 0°C o superior a 45°C, porque puede dañar el producto y/o ser el origen de fuego, explosión, heridas o daños materiales.

Si nota que su equipo, su cargador o las baterías están dañados, contactar el servicio posventa Dogtra antes de recargar las baterías.

Interferencias con dispositivos médicos

Los productos Dogtra contienen componentes electrónicos y magnéticos emitiendo ondas electromagnéticas de baja intensidad. Estas ondas podrían interferir con marcapasos, defibriladores, o otros dispositivos médicos.

Consultar un médico o el fabricante del dispositivo medical antes de utilizar un producto Dogtra en presencia de su

dispositivo medical. Si piensa que su producto Dogtra interfiere con su marcapasos, defibrilador o otro dispositivo medical, parar de utilizar el producto Dogtra.

Perros agresivos

Dogtra recomienda vivamente la consulta de un adiestrador de perros profesional si un producto Dogtra es utilizado para corregir el comportamiento de perros agresivos hacia otros perros o hacia el hombre.

Niños

Los productos Dogtra no son juguetes. La atenta vigilancia de un adulto es indispensable cuando productos Dogtra son utilizados por niños o a proximidad de niños.

TABLA DE CONTENIDOS

CONTENIDO	134
CARACTERÍSTICAS PRINCIPALES DEL PRODUCTO	135
VISIÓN GENERAL	136
EL FUNCIONAMIENTO DEL PRODUCTO	
1. CÓMO ENCENDER/APAGAR EL APARATO ...	138
2. BOTON FRONTAL	139
3. BOTONES LATERALES	140
4. BLOQUEO DEL NIVEL	144
5. EVOLUTIVO 1 A 3 PERROS	144
6. ANADIR UN COLLAR ADICIONAL	145
7. CAMBIAR DE CARACSA	146
8. EL SISTEMA MANOS LIBRES	147
FUNCIONAMIENTO DEL COLLAR	
1. AJUSTAR EL COLLAR AL PERRO	150
2. INSERIR LA CORREA	151
3. MAXIMIZAR EL ALCANCE	152
4. SELECCIONAR EL NIVEL DE ESTÍMULO	154
CORRECTO	
5. ELECTRODOS NO CONDUCTIBLES	155
6. EL INDICADOR LUMINOSO LED	156
7. USO DE LA PANTALLA LCD POR TEMPERATURAS BAJAS	157

8. CARGAR LAS BATERIAS	158
9. FIJAR EL CLIP DE CINTURON	160
10. UTILIZAR LA BOMBILLA DE PRUEBA	161
CONSEJOS PARA EL ENTRENAMIENTO	162
MANTENIMIENTO	164
GUÍA DE RESOLUCIÓN DE PROBLEMAS	165
GARANTÍA Y REPARACIÓN	168

CONTENIDO



Accesorios opcionales

Cargador de coche

Destinado a ser utilizado en el encendedor de coche 12 Voltos.

Los accesorios pueden ser comprados entre nuestros revendedores, sobre www.dogtra-europe.com o poniéndoseles en contacto con nosotros al +33 (0)1 30 62 65 65.

CARACTERÍSTICAS PRINCIPALES DEL PRODUCTO

- Alcance máximo 600 metros
- Evolutivo de 1 a 3 perros
- Mando y collar estancos según la norma IPX9K
- 100 niveles de estimulación con selector reóstático y pantalla LCD para un control seguro
- Bloqueo del nivel de estimulación
- Estimulación continua con botón Booster ajustable
- Pantalla LCD mostrando el nivel de estimulación y el nivel de batería
- Estimulación Nick/Continu
- Vibration XPP (Performance Extrema)
- Sonido bip
- Luz de localización
- Estimulación baja a alta
- Baterías recargables en 2 horas
- Enchufe de cargamiento de tipo USB-C

VISIÓN GENERAL



640X
Mando



640X
Pantalla LCD del mando



640X
Receptor

EL FUNCIONAMIENTO DEL PRODUCTO

FUNCIONAMIENTO DEL MANDO

1. CÓMO ENCENDER/APAGAR EL APARATO



El botón On/Off está en el lado derecho del mando. Apretar durante 3 segundos para encender o apagar el mando (apretar una vez sola para encender o apagar la retroiluminación).



El botón On/Off del collar está situado entre los electrodos. Apretar durante 2 segundos para encender o apagar el collar. La luz se pone verde y un pitido suena al encender el collar y la luz se pone roja y un pitido suena al apagar el collar.

2. BOTON FRONTAL

Botón Frontal (Nick o Continuo)

El botón frontal puede estar en las funciones Nick o Continuo. El tipo de estimulación es indicado en el alto de la pantalla.



Ajuste del botón frontal

(ESCOJE ENTRE NICK Y CONTINUO)



- 1) Poner el nivel de estimulación en "0".
- 2) Apretar los botones frontal y On/Off en mismo tiempo durante 5 segundos para escoger la función Nick o Continuo. El modo seleccionado es mostrado en el alto de la pantalla LCD.

3. BOTONES LATERALES



Booster

La función Booster permite activar hasta 12 segundos de impulso continuo al nivel de estímulo aumentado previamente seleccionado.

Nivel actual + Nivel de Boost adicional = Nivel emitido por el botón Booster

Ejemplo

Si selecciona un nivel de boost adicional de 5, el nivel de estímulo emitido por el botón Booster será:

Nivel en la pantalla	Nivel adicional	Estímulo continuo emitido por el Booster
1	+5	6
5	+5	10

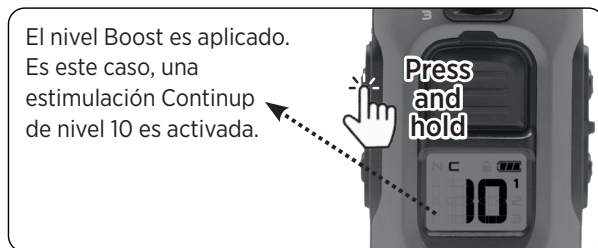
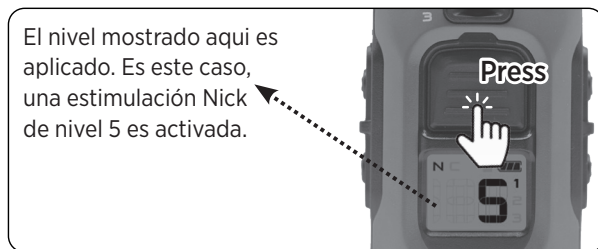

Ajuste del Booster



1. Seleccionar el nivel de estímulo 0.



2. Mantener apretado el botón Booster durante 5 segundos hasta que la luz LED parpadea; y dejar el botón.



3. Seleccionar el nivel de boost adicional deseado utilizando el botón de ajuste del nivel de intensidad.

Nota: Para utilizar el estímulo Continuo sin Boost, poner el nivel de Boost en 0.



4. Apretar una vez en el botón Booster para salvar el ajuste efectuado.

Nota: El nivel de Boost será salvaguardado mismo si el aparato está apagado. Para cambiar el ajuste, repetir los pasos arriba.

Funciones de adiestramiento sin estimulación



XPP (Extrema Performance Pager) Vibración

Provee vibración por hasta 12 segundos cuando se mantiene.

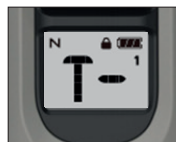

Sonido Bip

Cuando este botón es apretado, el collar emite un pitido tanto tiempo que el botón es mantenido apretado, en un límite de 12 segundos.



Luz LED de localización

La luz LED de 1000 Lux permite localizar el perro en el oscuro.

- Apretar una vez sola para hacer parpadear el collar todos los 4 segundos. Para desactivar la función, apretar de nuevo este botón.

- Si el botón es apretado durante un largo tiempo, el collar parpadeará tanto tiempo que el botón es mantenido apretado, en un límite de 12 segundos.



4. BLOQUEO DEL NIVEL



Para bloquear el nivel de estimulación, hay que apretar y mantener el volumen de intensidad durante más de 2 segundos. El icono Candado aparece en la pantalla. Para desbloquear los niveles de estimulación, apretar y mantener el volumen de intensidad de nuevo durante más de 2 segundos hasta que el icono desaparezca.

5. EVOLUTIVO 1 A 3 PERROS



Si compra un collar adicional, puede utilizar el selector frontal para seleccionar el perro. Puede ver el collar seleccionado en la pantalla.

6. ANADIR UN COLLAR ADICIONAL



1. Encender el mando y poner el nivel de intensidad en “0”. Poner el selector en el numero deseado (1,2 o 3).



2. El collar tiene que estar apagado. Apretar y mantener el botón On/Off del collar durante más de 5 segundos hasta que la luz LED parpadea rápidamente.



3. Apretar en mismo tiempo el botón frontal y el botón Boost hasta que la pantalla muestra “CD****”. Puede probar si la sincronización funcionó haciendo una vibración.

**Hacer de nuevo la sincronización si la función vibración no se activó.
La sincronización falló.**

7. CAMBIAR DE CARACSA

Las carcasas son vendidas por separado.

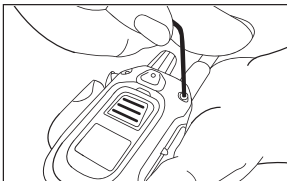

1. Utilizar la herramienta para desatornillar los tornillos.

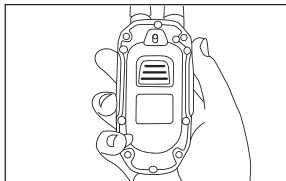

2. Quitar la carcasa.



3. Plazar la nueva carcasa de manera a alinear los agujeros de los tornillos.

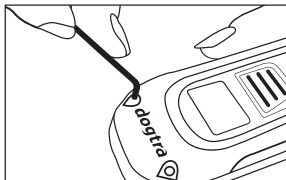

4. Utilizar la herramienta para atornillar los tornillos.

8. EL SISTEMA MANOS LIBRES



SINCRONIZACION SISTEMA MANOS-LIBRES: NICK O CONTINUO



1. Encender el mando y poner el nivel de intensidad en 0.
2. Seleccionar Nick o Continuo apretando y manteniendo el botón On/Off y el botón frontal durante 5 segundos.
3. Cuando la función aparece en la pantalla, apague el mando.
4. Apretar y mantener el botón on/Off y el botón frontal hasta que la luz parpadea rápidamente.
5. Apretar y mantener el botón sistema manos-libres para sincronizarlo a la función.

Sincronización Sistema manos-libres

Todas otras funciones

1. El mando tiene que estar apagado.
2. Apretar y mantener apretado el botón On/Off y el botón de la función deseada hasta que la luz LED parpadea rápidamente.
3. Apretar y mantener apretado el botón sistema manos-libres para sincronizarlo.

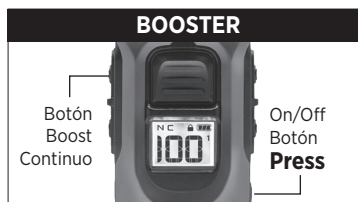

1. Seleccionar el nivel Boost deseado.
2. Apretar el botón On/Off y el botón Booster.



Apretar el botón On/Off y el botón Pager.

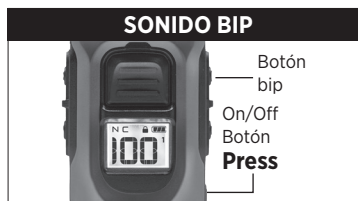

Hold down the on/off button and the Tone button.



Apretar el botón On/Off y el botón Luz de localización.

Alcance

El botón sistema manos-libre tiene que estar a 10 metros máximo del mando.

Nivel de batería

La luz LED del botón sistema manos-libre parpadea cuando el botón es apretado. Reemplazar la pila cuando la luz LED no se enciende.

¡Atención!

Solamente 14 botones sistemas manos-libre pueden ser sincronizados. Si un 15 botón es sincronizado, tendrá que sincronizar de nuevo los 14 primeros botones.

FUNCIONAMIENTO DEL COLLAR

1. AJUSTAR EL COLLAR AL PERRO

El collar tiene que ser ajustado de tal manera que los dos electrodos de acero inoxidable toquen firmemente la piel del perro. Sin embargo, se tiene que poder pasar un dedo entre la correa y el cuello del

perro. La mejor colocación es en la parte lateral de la tráquea del perro. Un ajuste inadecuado puede dejar moverse el collar en el cuello del perro. Cuando esto ocurre, los electrodos pueden rozar la piel y provocar irritación. Si el collar es demasiado apretado, el perro puede tener dificultades para respirar.

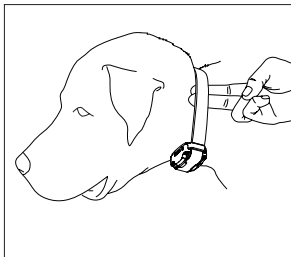

¡Atención!

Dejar el receptor al mismo lugar en el cuello del perro durante mucho tiempo puede provocar una irritación de la piel. Si el perro debe llevar el receptor durante mucho tiempo, reposicionar el receptor de cuando en cuando de manera a que los electrodos toquen otro lugar en el cuello del perro. No dejar el perro llevar el collar durante más de 8 horas por día. Examinar la piel del perro después de cada uso para verificar si la piel no está irritada.

2. INSERIR LA CORREA

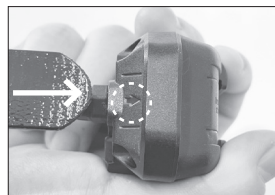

1. Insertar la correa en la dirección de la flecha en el collar.

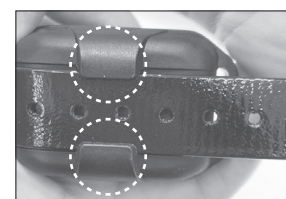
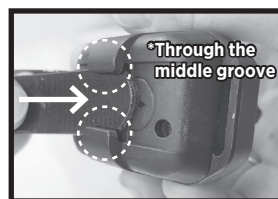

2. **Plazar bien la correa entre las ranuras del medio.**



3. Insertar la correa en el pasaje de correa.

3. MAXIMIZAR EL ALCANCE

El 640X tiene un alcance de 600 metros. Este alcance puede variar dependiendo del uso que se haga del transmisor. Mantenga el transmisor lejos del cuerpo y evite tocar la antena para conseguir el mayor alcance. Para una señal máxima, mantenga la unidad debidamente cargada.

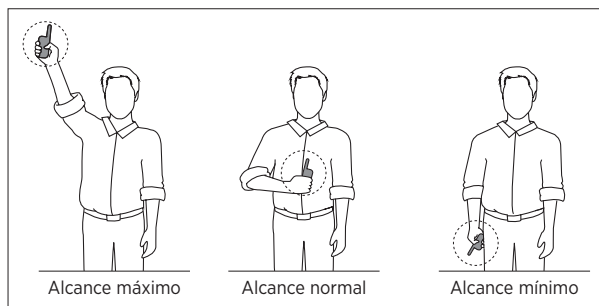

El alcance del I'ARC800 FREE PLUS será reducido si el mando está cubierto o en contacto con su cuerpo. Vea aquí como bien llevar el mando para optimizar el alcance.

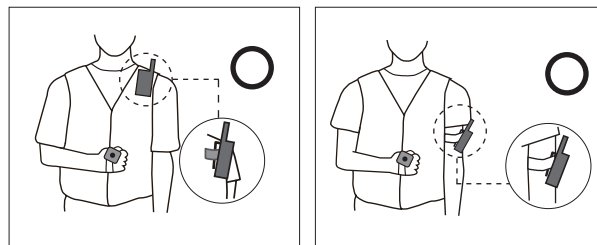

Llevar el mando con la antena apuntando hacia arriba y el exterior.

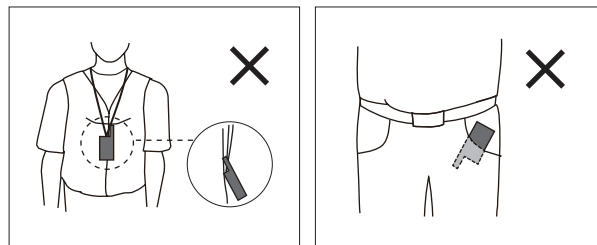

No llevar el mando con la antena tocando su cuerpo o apuntando hacia abajo.

4. SELECCIONAR EL NIVEL DE ESTÍMULO CORRECTO

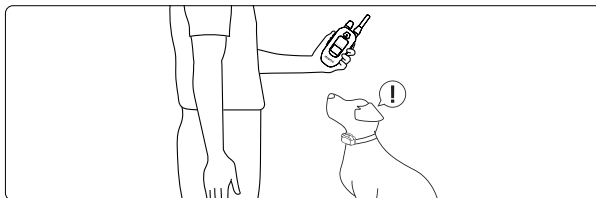

El 640X tiene un botón de intensidad funcionando como un reóstato en el mando. Este botón de arreglo controla el nivel de intensidad, (1) que es el nivel más bajo de estimulación y (100) que es el nivel más alto. El nivel de estimulación adaptado para su perro depende de su sensibilidad. Empezar siempre a partir del nivel más bajo y progresivamente aumentar. El nivel correcto de estimulación corresponde al nivel alcanzado cuando su perro muestra una reacción ligera tal como la tensión de los músculos del cuello. El nivel requerido de estimulación puede variar según la situación de adiestramiento.

Si el perro es fuertemente distraído, un nivel más elevado será requerido.

	640X	Equivalent stimulation levels	
		640C	1200S
Min.	100	-	84
	90	-	76
	80	127	69
	70	111	58
	60	102	54
	50	91	46
	40	65	34
	30	45	27
	20	33	21
	10	23	11

5. ELECTRODOS NO CONDUCTIBLES



1. Desatornillar los electrodos.

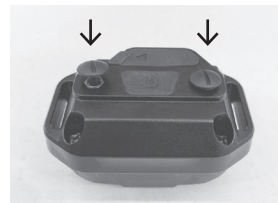

2. Poner los electrodos no conductibles en el lugar de los electrodos.



3. Apretar bien los electrodos no conductibles.

6. EL INDICADOR LUMINOSO LED

Cuando el receptor es encendido y preparado para funcionar, la LED parpadea cada 4 segundos. Cuando un botón del transmisor esté pulsado, la LED del transmisor y del receptor se enciendan de manera continua.

El color de la LED indica el estado de la batería del receptor.

Verde = carga completa

Naranja = carga media

Rojo = necesita cargar

Si el aparato es utilizado cuando la LED es roja, se apaga automáticamente



Indicador luminoso LED del receptor

Cuando el estímulo “Continu” del mando es activado, el LED del collar se encenderá de manera continua (verde, naranja o roja en función de la batería restante), tanto tiempo como se mantenga pulsado el botón (12 segundos como máximo). Cuando el estímulo “Nick” es activado, la luz LED se enciende durante una fracción de segundo.

7. UTILIZACION DE LA PANTALLA LCD POR TEMPERATURA BAJA

Cuando hace frío (temperaturas negativas), la visualización en cristales líquidos (LCD) puede ser débil o necesita un largo plazo para reaccionar. Esperar hasta que la fijación se vuelva muy visible antes de ajustar el nivel de intensidad. Aunque la pantalla no reacciona inmediatamente cuando usted aprieta el botón “Nick” o “Constante”, el transmisor funciona siempre correctamente. En caso de temperaturas extremas, la pantalla LCD puede necesitar un momento antes de reaccionar, el nivel de intensidad fijado se quedando congelado. Es este caso, si cambia el nivel de intensidad por la ruleta reguladora, el nivel fijado posiblemente no cambiará, sino el nivel real del receptor cambiará según el arreglo efectuado. En tal situación, es preferible esperar para que el transmisor de nuevo sea totalmente operacional, o apretar el botón “Constante” y aumentar el nivel de estimulación lentamente observando la reacción del perro. No gire la ruleta de intensidad demasiado rápidamente, porque el receptor emitirá una estimulación al nivel seleccionado que no corresponderá forzosamente al nivel fijado en la pantalla.

8. CARGAR LAS BATERIAS

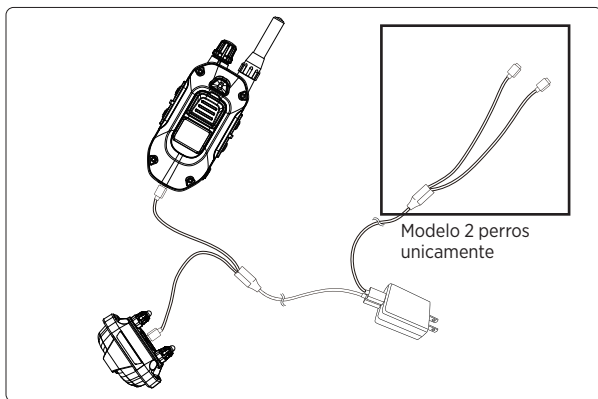

El Dogtra 640X funciona con baterías Litiopolímero. Cargar las baterías si la luz LED parpadea en rojo o no se enciende, si el indicador a barras de la pantalla LCD solo muestra una barra, o si el aparato se apaga cuando presiona un botón.

Nota 1: Utilizar unicamente baterías cargadores y accesorios Dogtra y compatibles con su modelo para evitar de dañar el aparato.

Nota 2: El producto está quasi cargado cuando sale de la fábrica Dogtra. Cargar las baterías durante 2 horas antes del primer uso. No cargar las baterías a proximidad de sustancias inflamables.

Nota 3: Desenchufar el cargador de la toma cuando no está en uso. Recargar las baterías completamente antes de almacenar el aparato sin utilizarlo durante 3 meses o más.

Procedimiento de carga de las baterías:

1. Abrir los tapones de goma del mando y del receptor y enchufar el doble enchufe de cargamiento.
2. Enchufar el cargador en una toma 220V o, si utiliza en cargador de coche, en el encendedor de coche. Cuando está bien enchufado, todos las luces LED deben encenderse en rojo en continuo. Durante el cargamiento, el aparato está apagado. Después de haber desenchufado el aparato completamente cargado del cable de cargamiento, tendrá que encenderlo para poder utilizarlo.
3. Las baterías Litio-polímero están totalmente cargadas al cabo de las 2 horas. La luz LED se queda roja durante la carga y se vuelve verde cuando la batería está completamente cargada.
4. Después de la carga, cubra el enchufe de carga de la batería con el tapón de goma en el transmisor y el receptor.

Cargamiento es necesario en los casos siguientes:

- La luz LED del mando o del collar parpadea roja.
- La luz LED del mando o del collar no se enciende.
- El sonido de batería baja suena cuando o el mando o el collar son apagados.

Información Cargador

Fábrica: E-SUN

País de fabricación: CHINA

Nombre de modelo: MKC-0502500VEUT

INPUT: 100-240V-50/60Hz 0.4A

OUTPUT: 5V 2500mA

9. UTILIZAR LA BOMBILLA DE PRUEBA

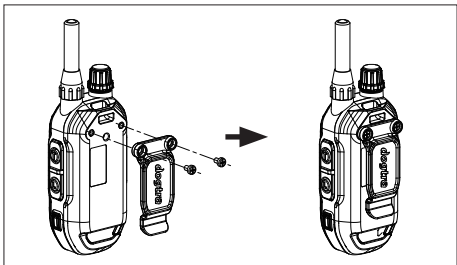

Para atar el clip del cinturónal transmisor, siga las instrucciones más adelante:

1. Ponga el clip en la ramura en la parte trasera del transmisor.
2. Enrósqelo bien utilizando los tornillos Philips

¡Importante!

Aprete bien sin estropear los tornillos.

10. UTILIZAR LA BOMBILLA DE PRUEBA



1. Encender el collar GPS et coloca la bombilla de prueba sobre los electrodos.
2. Apoyar en el botón Nick en la pestaña Adiestramiento - la bombilla de prueba se encenderá brevemente.
3. Apoyar en el botón Continu en la pestaña Adiestramiento - a bombilla de prueba se encenderá tanto tiempo que el botón sea mantenido apretado, en un límite de 12 segundos.
4. Más el nivel de intensidad es mayor, más la luz de la bombilla de prueba será intensa.

Nota: Si el nivel de intensidad es inferior a 10, la luz de la bombilla de prueba no es en general visible.

CONSEJOS PARA EL ENTRENAMIENTO

Comenzar a utilizar el 640X

Su perro tiene que conocer unos ordenes de base antes del entrenamiento con ARC 800. Hay que primero mostrarle las bases, y repetirlas numerosas veces antes de comenzar el adiestramiento con ARC 800. A medida que el perro controla las bases, el adiestrador puede introducir distracciones a lugares diferentes para perfeccionar el adiestramiento. Recurriendo a un tal entranamiento con estímulo negativo o positivo, el perro tendrá por fin una buena actitud.

Adiestramiento de obediencia a la correa

Su perro tiene que entender los ordenes de base (sentado, se queda en sitio, acostado, cesta ...) antes de utilizar el collar electrónico para reforzarlos. Una correa pegada a un collar ordinario puede ser utilizada para aprender los ordenes basicos a su perro. Un tirón sobre el collar es utilizado para reforzar la orden. Cuando el perro responde a eso, utilizar la recompensa (caricia, elogiar etc.). En cuanto el perro comprende estas bases el collar electrostático puede ser utilizado para reforzarlos.

Comenzar el adiestramiento con collar electrónico

Cuando su perro entienda las bases de obediencia a la correa usted puede empezar el entrenamiento con el collar electrónico. Con perro a la correa que lleva el collar continuar el ejercicio de obediencia. Una estimulación ligera (Nick o Continuo) es aplicada cuando usted le da la orden, parar estimulación cuando responde a esta orden. Con repeticiones, el perro aprenderá que la estimulación se pare cuando obedece a la orden. El adiestramiento al collar electrostático es otra forma de fortalecimiento

negativo, similar al adiestramiento a la correa. Cuando el perro responde a la orden, utilizar una recompensa (caricia, elogiar etc.). La etapa final es la fase de prevención en el curso de la cual el perro sabe que puede evitar la estimulación respondiendo a las órdenes. Cuando estos procedimientos de adiestramiento han sido efectuados, el collar electrostático sirve a la llamada al orden cuando el perro no obedece en sitio o a casa. Haga sesiones de adiestramiento breves y positivas. Los perros, sobre todo juvenes, tienen una capacidad de atención corta.

Que nivel de estímulo usar

Siempre utilizar niveles bajos de estimulación y adaptar a la sensibilidad del perro y la situación presente. Utilizando una estimulación adaptada les dará un medio ambiente controlable y un perro sometido a menos presión. Los animales (y los hombres) tienen una mejor realización en entornos poco estresantes.

Para más informaciones sobre los métodos de adiestramiento, consultar a un adiestrador profesional de perros.

MANTENIMIENTO

Mantenimiento de base

Asegúrese que la tapa esté bien colocada al usar el collar. Tras cada utilización, compruebe si falta alguna pieza y que el material no ha sufrido algún desperfecto. La rotura de caja en el transmisor o el receptor pueden afectar a la resistencia al agua de la unidad. Limpie cada unidad después de cada sesión y quite cualquier resto de suciedad o residuos.

Mantenimiento de almacenamiento

Cargue completamente la unidad ARC 800 antes de almacenarla. Mientras está almacenada, debe cargar la unidad una vez al mes, y otra vez antes de volver a usarla. No exponer el equipo a temperaturas extremas.

Solucionar problemas

Si sospecha que su unidad funciona de manera incorrecta, consulte la guía de resolución de problemas antes de enviarlo al servicio técnico. Si tiene dudas sobre el funcionamiento correcto de su equipo, contáctenos en info@dogtra-europe.com o +33 (0)1 30 62 65 65.

GUÍA DE RESOLUCIÓN DE PROBLEMAS

1. Mi perro no reacciona con el collar.

- Asegúrese de que el collar esté encendido. Junte los dos puntos rojos (del transmisor y del collar/receptor) hasta que la LED verde del receptor se enciende para activarlo.
- Asegúrese que el collar esté bastante apretado y que los electrodos estén bien en contacto con la piel del perro.
- Los puntos de contacto utilizados quizás sean demasiado cortos para un cuello grueso o largo. Para pedir puntos de contacto más largos, llame al +33 (0)1 30 62 65 65. Si ya está usando puntos de contacto más largos, puede que necesite recortar el pelo del cuello del perro para que los puntos de contacto toquen la piel.
- El nivel de intensidad puede ser demasiado flojo para su perro. Siga aumentando el estímulo hasta que el perro responda. La reacción normal del perro a la corrección electroestática es un movimiento de la cabeza, del cuello mirando por encima de su hombro, etc. (la reacción puede ser muy leve, preste atención)

2. La LED del collar se enciende pero no hay descarga.

- Puede que su tolerancia sea superior a la del perro. Pruebe la unidad con las yemas de los dedos donde la sensibilidad sea mayor y/o aumente el nivel de estimulación. Asegúrese de que los dos puntos de contacto tocan las yemas de los dedos.
- Puede que esté descargada la batería del collar, compruebe el color de la LED del collar para ver el estado de la batería.
- Asegúrese que el collar/receptor es bien sincronizado con el mando. Para la sincronización, referirse al punto 10. Sincronización.

- Si el collar está bien cargado y ha seguido todos los pasos indicados, quizás su equipo necesite ser enviado al servicio técnico. Póngase en contacto con el servicio de atención al cliente en info@dogtra-europe.com o +33 (0)1 30 62 65 65.

3. El transmisor tiene poco alcance o la intensidad de estimulación es más baja cuando el perro está lejos.

- Verificar que sus dedos no tocan la antena, lo que disminuye el alcance.
- El alcance indicado en la caja de la unidad es para terreno llano (línea de mira). Si está en un terreno montañoso, con árboles o mucha cobertura, puede que baje el alcance del equipo. Para mejorar el alcance, suba el mando por encima de la cabeza y/o intente subirse a un alto.
- Cualquier conductor eléctrico puede influir en el funcionamiento de los collares de adiestramiento. Así por ejemplo los coches, estructuras metálicas, torres radio, torres de alta tensión etc. Para mejorar el alcance de su equipo, aléjese de estas estructuras.

4. El collar se descarga enseguida.

- El enchufe de carga puede estar dañado. Dentro del enchufe hay una barrita metálica que debería estar en el centro y recta. Si este elemento se mueve, está torcido, falta o está roto, tiene que enviar el collar al servicio técnico.
- El enchufe de carga tiene que estar limpio y seco. Si no lo está, límpielo antes de cargar el collar con un algodón y alcohol. Si el perro se ha mojado con agua salada, aclare el collar y el puerto de carga con agua del grifo.
- Las unidades Dogtra con más de dos años de antigüedad pueden necesitar cambio de baterías. Puede cambiarlas contactando con Dogtra para abastecimiento. Los daños causados al equipo por el usuario durante el reemplazamiento de la batería no

entran en garantía. Dogtra recomienda que envíe su equipo para inspección.

5. La piel de mi perro está irritada.

- Esto podría ser debido a los frotamientos de los electrodos sobre la piel del cuello; si su perro muestra signos de irritaciones de la piel, consultar a un veterinario. En cuanto la piel del perro es cuidada, continuar el uso del aparato verificando su piel después de cada uso.

GARANTÍA Y REPARACIÓN

Garantía de dos años

Dogtra-Europe ofrece al comprador inicial UNA GARANTÍA DE DOS AÑOS a partir de la fecha de compra para los productos vendidos por Dogtra-Europe y sus distribuidores. Las pilas reemplazables de modelos YS100, iQ No Bark e iQ CLiQ no son cubiertas por la garantía.

*Los gastos de expedición para intervención bajo garantía corren a cargo del propietario del aparato. Los costes de reexpedición del producto reparado son a expensas de Dogtra-Europe. Todo servicio acelerado de envío corre a cargo de el propietario del aparato. Si la reparación no es cubierta por la garantía, los costes de piezas, de mano de obra y de envío corren a cargo del cliente. Los gastos de intervención son variables según el tipo de reparación.

Para validar la garantía Dogtra

Conservar la factura de compra de su producto Dogtra.

Lo que no cubre la garantía Dogtra-Europe

No ofrece garantía para los daños causados por una mala utilización, por un mantenimiento inapropiado y/o la pérdida de piezas. Daños causados por la infiltración de agua dentro de los emisores resistentes al agua , no estancos, de modelos **Dogtra 175NCP, 180NCP, 200NCP, 400NCP, 410NCP, iQ CLiQ y iQ PLUS**, y receptores resistentes al agua, no estancos, de modelos **RRS, RRD, y RR Deluxe**, no son cubiertos por la garantía. La sustitución de un emisor o recepto perdido corre a cargo del propietario. La garantía no será válida si la unidad ha sido modificada o si una persona no autorizada intervino dentro de la unidad. El cambio de baterías por el cliente durante el período de garantía no es recomendado. Si el cliente decide cambiar las baterías, todo daño causado a la unidad durante este cambio no será cubierto por la garantía. Si el número de serie de un producto Dogtra es retirado, la garantía no se aplica más. Dogtra- Europe se reserva el derecho a conservar y eliminar piezas dañadas después de reparación y sustitución.

Reparaciones fuera de garantía

Para trabajos de reparación que no son cubiertos por la garantía, después de control del técnico, un presupuesto será comunicado al cliente. Este presupuesto comprende el coste de piezas de recambio, la mano de obra y el transporte. Juntar al equipo un correo que explica el problema encontrado y dar sus datos : nombre, dirección, número de teléfono y correo electrónico.

Procedimiento para reparaciones

Si la unidad no funciona correctamente, referirse al “Guía de Reparación” del manual de instrucciones y llamar el Servicio posventa al +33 (0) 1 30 62

65 65 antes de devolverle el aparato a Dogtra-Europe para una reparación. Los gastos de transporte para reenviarle productos bajo garantía a Dogtra-Europe corren a cargo del cliente. Dogtra-Europe no es responsable de daños o pérdidas sobrevenidos en el momento de la vuelta de un aparato. Dogtra- Europe no es responsable de la pérdida de tiempo o inconveniencia causada por la vuelta de un aparato para reparación. Dogtra-Europe no presta aparatos y no ofrece ninguna compensación mientras que el aparato está en reparación.

Es imprescindible comunicarnos una copia de la factura que pone de manifiesto la fecha de compra antes iniciar toda reparación bajo garantía. Juntar a un correo que explica el problema encontrado y precisar vuestros datos : nombre, dirección, número de teléfono y correo electrónico. Si los trabajos de reparación no son cubiertos por la garantía, un presupuesto les será comunicado antes de toda intervención. Si tiene cuestiones a propósito del producto Dogtra, llámenos al +33 (0)1 30 62 65 65, o envíe un correo electrónico a sav@dogtraeurope.com.

Enviar los productos a reparar a Dogtra-Europe

12 - 14 Rue Augustin Fresnel, 78310 Coignières FRANCE

Los diagramas y representaciones del manual pueden variar ligeramente del producto actual dependiendo del tipo de modelo.

640X

Manuale dell'operatore

Prima di utilizzare il Dogtra 640X
leggere interamente il manuale.

INFORMAZIONI SULLA SICUREZZA DEL PRODOTTO

ATTENZIONE :

leggere tutte le informazioni sulla sicurezza riguardanti l'uso del Suo prodotto Dogtra. Non rispettare le seguenti regole potrebbe arrecare danno all'operatore o al cane; inoltre potrebbe causare danni al dispositivo stesso o a terzi.

SICUREZZA DEL CANE

Uso appropriato

I dispositivi Dogtra devono essere esclusivamente utilizzati per addestrare, educare, monitorare o tracciare i cani. Ogni cane ha la propria soglia di tolleranza e reazione, stabilire per cui il giusto grado di correzione e la giusta posizione del collare per ogni cane.

Metodi di addestramento

I dispositivi Dogtra possono essere usati in svariati modi per consentire di addestrare il cane nel modo più appropriato.

Posizionamento del collare

Un corretto posizionamento del collare è importante sia per il risultato dell'addestramento sia per il confort del cane stesso. Il collare deve essere posizionato aderente al collo, ma non troppo stretto. Non lasciare il collare al cane per un periodo di tempo troppo lungo. Anche se ogni cane è diverso, Dogtra raccomanda un uso non maggiore alle 6 ore per ogni sessione. Un collare fatto indossare per un lungo periodo può causare irritazioni o abrasioni alla cute del cane. Controllare periodicamente la cute dove il collare entra in contatto e verificare che non ci siano irritazioni; se si riscontrassero arrossamenti o altro consultare il veterinario.

UTILIZZO NON AUTORIZZATO

I dispositivi Dogtra devono essere usati esclusivamente per addestrare, educare, monitorare e tracciare cani. I dispositivi Dogtra non sono pensati per usi su altri animali o su persone. Non usarli in situazioni o ambienti pericolosi che potrebbero portare alla morte, ferite, perdite o danni.

BATTERIE

I dispositivi Dogtra contengono batterie, non provare a sostituirle. Contattare Dogtra o il Suo rivenditore Dogtra per farlo. Smaltire le batterie come previsto dal Suo regolamento locale. Non smontare, schiacciare, scaldare le batterie; potrebbe causare incendi o esplosioni, ferite e/o danni.

SICUREZZA DELL'OPERATORE

Utilizzo del dispositivo Dogtra

Uso improprio, urti e cadute possono danneggiare il dispositivo. Utilizzare un dispositivo danneggiato o malfunzionante può arrecare danni sia al cane che all'operatore. Se il dispositivo risulta rotto o malfunzionante contattare Dogtra per richiedere informazioni a riguardo.

Prodotto elettrico

Il Suo dispositivo Dogtra contiene parti elettriche e batterie. Non conservare vicino a fonti di calore o vicino a prodotti infiammabili perché potrebbe danneggiare il prodotto o causare incendi e/o esplosioni.

Caricamento

Ricaricare i dispositivi Dogtra solo con carica batterie originali e dedicati. Non provare a caricare in altri modi o in temperature che non siano tra gli 0° e i 45°. Se nota danni o malfunzionamenti della batteria o del carica batterie contattare Dogtra prima di caricare il dispositivo.

Interferenze con dispositivi medici

I dispositivi Dogtra contengono componenti elettrici

e magnetici che emettono onde elettromagnetiche e frequenze radio a basso livello. Queste onde potrebbero interferire con pacemaker, defibrillatori o altri dispositivi medici. Consultare il proprio fornitore di dispositivi medici prima di usare un prodotto Dogtra. Se pensa che il Suo dispositivo Dogtra stia interferendo con i Suoi dispositivi medici, interromperne immediatamente l'utilizzo.

Cani aggressivi

Non usare i dispositivi Dogtra su cani aggressivi perché questi potrebbero reagire in maniera sfavorevole e causare danni e ferite a persone o ad altri cani. Contattare un addestratore professionista o un veterinario quando si ha a che fare con cani aggressivi.

Bambini

I dispositivi Dogtra non sono giocattoli. Quando utilizzati da bambini o vicino ad essi, è necessaria la supervisione di un adulto e la massima attenzione.

INDICE

CONTENUTO DELLA SCATOLA	177
CARATTERISTICHE PRINCIPALI	178
PANORAMICA	179
APPRENDERE IL SISTEMA DI ADDESTRAMENTO	
1. ACCENSIONE/SPEGNIMENTO	181
2. IMPOSTAZIONI PREDEFINITE DEI PULSANTI	182
3. PULSANTI LATERALI	183
4. BLOQUEO DEL LIVELLO DI STIMOLAZIONE	187
5. ESPANDIBILE FINO A 3 CANI	187
6. COME AGGIUNGERE UN RICEVITORE AGGIUNTIVO AL DISPOSITIVO	188
7. CAMBIARE L'INVOLUCRO	189
8. INFORMAZIONI SU HANDSFREE SQUARE	190
COME UTILIZZARE IL RICEVITORE	
1. SISTEMAZIONE DEL COLLARE	193
2. COME INSERIRE IL CINTURINO	194
3. OTTIMIZZAZIONE DELLA DISTANZA OPERATIVA	195
4. TROVARE LA GIUSTA STIMOLAZIONE	197
5. SONDE CHE NON EROGANO STIMOLAZIONE	198
6. IL INDICATORE LED	199

7. CURA PER LE SCHERMO LCD IN CASO DI BASSA TEMPERATURA	200
8. CARICA DELLA BATTERIA	201
9. CLIP PER CINTURA	203
10. USARE IL TESTER	204
CONSIGLI GENERALI PER L'ADDESTRAMENTO	206
MANUTENZIONE	208
GUIDA ALLA RISOLUZIONE DEI PROBLEMI	209
GARANZIA E RIPARAZIONE	211

CONTENUTO DELLA SCATOLA



Accessori optional

Caricabatterie da auto

Per l'uso con l'accendisigari 10V. del veicolo.
Se avete bisogno di accessori, potete contattare il distributore locale o Dogtra-Europe.

CARATTERISTICHE PRINCIPALI

- Portata di 600m
- Espandibile fino a 3 cani
- Certificazione subacquea IPX9K
- 100 livelli di stimolazione, schermo LCD
- Blocco del livello di stimolazione impostato
- Turbo Constant permette l'aumento della potenza in modo istantaneo
- Schermo LCD per visualizzare il livello della batteria e il corrente livello di stimolazione
- Stimolazione Nick/Constant
- Vibrazione molto potente XPP
- Tono acustico
- LED localizzatore
- Stimolazione alta e bassa
- Carica rapida in due ore
- Caricabatterie USB C

PANORAMICA



640X
Trasmettitore



640X
Schermo LCD del trasmettitore



640X
Ricevitore

APPRENDERE IL SISTEMA DI ADDESTRAMENTO COME UTILIZZARE IL TRASMETTITORE

1. ACCENSIONE/SPEGNIMENTO



Il pulsante di On/Off del trasmettitore remoto si trova in basso a destra. Tieni premuto il pulsante di accensione per 2 secondi per accenderlo o spegnerlo. (Premi brevemente il pulsante di accensione per attivare la retroilluminazione dello schermo LCD.)



Il pulsante On/Off del collare del ricevitore si trova tra i le sonde stimolatrice. Tieni premuto il pulsante On/Off per 2 secondi per accenderlo o spegnerlo. L'indicatore LED diventerà verde fisso con un segnale acustico quando l'unità si accende e rosso con un segnale acustico quando si spegne.

2. IMPOSTAZIONI PREDEFINITE DEL PULSANTE

Pulsante frontale (Nick o Constant)

Il pulsante frontale può essere selezionato come Nick/Constant. Il tipo di stimolazione indicato nella parte superiore del display viene applicato. (Impostazione di fabbrica su Nick)



Impostazioni del pulsante frontale (PROGRAMMABILE SU NICK O CONSTANT)



- 1) Mettere il reostato sul livello di stimolazione "0".
- 2) Tieni premuti insieme il pulsante principale frontale e il pulsante laterale di accensione per 5 secondi per programmare la modalità Nick o Constant. La modalità selezionata verrà visualizzata nella parte superiore dello schermo LCD.

3. PULSANTI LATERALI



Turbo Constant

Impostando la quantità di Turbo desiderata, puoi applicare immediatamente, fino a 12 secondi, la stimolazione Constant potenziata.

**Livello attuale + Livello Turbo =
Livello di intensità Constant erogato**

Esempio

Se impostiamo il livello del Turbo a 5, il livello di intensità Constant erogato sarà come mostrato nello schema:

Livello attualmente visualizzato	Livello Turbo	Livello di intensità Constant erogato
1	+5	6
5	+5	10

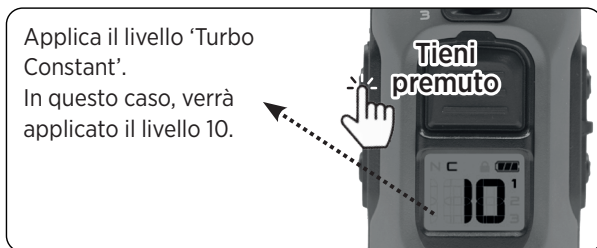
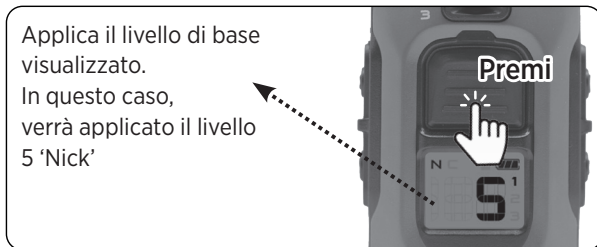

Setting up Boost feature



1. Imposta il livello di stimolazione a 0.



2. **Premere il pulsante Constant per 5 secondi** until the LED light blinks; then release it.



3. Impostare tramite il selettore il livello del Boost desiderato mostrato sullo schermo.

Nota: impostare il livello Boost a 0 per usare la funzione Constant senza Boost.



4. Premere il pulsante Boost Constant per salvare le modifiche

Nota: le impostazioni rimarranno salvate anche dopo lo spegnimento dell'unità. Per impostare nuovi parametri ripetere la procedura.

Funzioni d'addestramento senza stimolazione



Vibrazione molta potente XPP

Il pulsante Pager emetterà una vibrazione per tutta la durata della pressione del pulsante (fino a 12 secondi).



Tono acustico

Il pulsante Tone emetterà un tono acustico per tutta la durata della pressione del pulsante (fino a 12 secondi).



Luce LED di localizzazione

Utilizza una luce LED da 1000 lux sul ricevitore per localizzare il tuo cane al buio.

Per il lampeggio continuo, ogni 4 secondi, tocca una volta il pulsante della luce di localizzazione.

Per disabilitare il lampeggio continuo, tocca nuovamente il pulsante di localizzazione.

Per attivare manualmente il lampeggio continuo, tieni premuto il pulsante della luce di localizzazione, che può rimanere lampeggiante fino a 12 secondi.



4. BLOQUEO DEL LIVELLO DI STIMOLAZIONE



Per evitare che il livello di stimolazione cambi involontariamente, tieni premuta la parte superiore della rotella del reostato per più di 2 secondi per bloccarla. Quando è bloccata, un'icona di blocco apparirà sullo schermo LCD. Per disattivare la modalità di blocco, tieni nuovamente premuta la parte superiore del volume per più di 2 secondi fino a quando l'icona di blocco scompare.

5. ESPANDIBILE FINO A 3 CANI



Se acquisti un ricevitore aggiuntivo, puoi utilizzare il selettore frontale per selezionare il cane che desideri stimolare. Puoi verificare il cane selezionato sullo schermo LCD.

6. COME AGGIUNGERE UN RICEVITORE AGGIUNTIVO AL DISPOSITIVO



1. Accendi il trasmettitore e imposta il livello di stimolazione su "0". Usa il selettore per selezionare il cane desiderato (1, 2 o 3).



2. Per iniziare la sincronizzazione, il ricevitore deve essere spento. Attiva la modalità di sincronizzazione premendo e tenendo premuto il pulsante di accensione per 5 secondi fino a quando il LED inizia a lampeggiare, quindi rilascia.



3. Premi contemporaneamente il pulsante frontale del trasmettitore e il pulsante laterale Boost fino a quando sullo schermo appare "CD****", quindi rilascia. Conferma la sincronizzazione riuscita premendo la vibrazione del Pager.

Ripeti il processo di associazione se il test di vibrazione del Pager non ha avuto successo. L'associazione tra i dispositivi è scaduta o fallita.

CD**** : Codice ID Prodotto

7. CAMBIARE L'INVOLUCRO

Gli involucri aggiuntivi sono venduti separatamente.

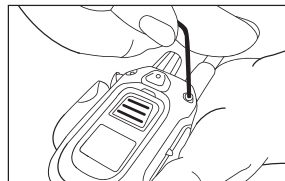

1. Usa lo strumento incluso per allentare le quattro viti.

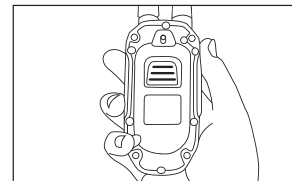

2. Rimuovere l'involucro.



3. Posizionare il nuovo involucro sopra l'unità per allinearli con i fori delle viti.

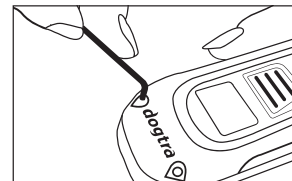

4. Usa lo strumento per stringere le viti nei quattro fori.

8. INFORMAZIONI SU HANDSFREE SQUARE



SINCRONIZZAZIONE HANDSFREE: NICK O CONSTANT

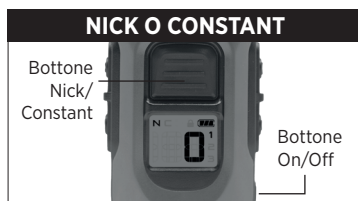

1. Accendere il trasmettitore e impostare il livello di stimolazione a 0.
2. Selezionare Nick o Constant premendo e tenendo premuti i pulsanti On/Off + frontale (N/C) per 5 secondi.
3. Una volta che la funzione desiderata appare sullo schermo, spegnere il trasmettitore remoto.
4. Premere e tenere premuti i pulsanti On/Off + frontale fino a quando la luce inizia a lampeggiare rapidamente.
5. Premere e tenere premuto il HANDSFREE SQUARE per codificare la funzione desiderata.

SINCRONIZZAZIONE 'HANDSFREE SQUARE:

Tutte le altre funzioni

1. Iniziare con il trasmettitore remoto spento.
2. Premere e tenere premuto il pulsante On/Off + il bottone della funzione desiderata fino a quando la luce inizia a lampeggiare rapidamente.
3. Premere e tenere premuto il HANDSFREE SQUARE per codificare la funzione desiderata.

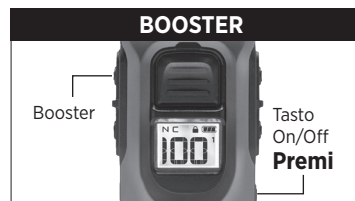

Tenere premuto il pulsante on/off e il pulsante Pager.



Tenere premuto il pulsante On/Off e il pulsante Tono acustico.





Tenere premuto il pulsante on/off e il pulsante LED LOCALIZZATORE.

Distanza operativa:

Il HANDSFREE SQUARE dovrà essere entro 10 metri dal trasmettitore per funzionare.

Durata della batteria:

Il LED sul HANDSFREE SQUARE lampeggerà quando il pulsante viene premuto. Sostituire la batteria nel HANDSFREE SQUARE quando il LED non lampeggia più.

ATTENZIONE!

Solo 14 SQUARE! Una volta collegato il 15°, tutti i 14, precedentemente abbinati, verranno scollegati e dovranno essere ricodificati.

COME UTILIZZARE IL RICEVITORE

1. SISTEMAZIONE DEL COLLARE

Sistemazione corretta

Il collare dovrebbe essere sistemato in modo tale che le sonde in acciaio inossidabile siano ben ferme sul collo del cane. Dovresti essere in grado di far passare due dita fra il collare e il collo del cane. La posizione migliore è quella laterale come mostrato in foto.

Sistemazione non corretta

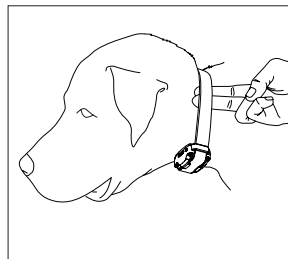

Un collare lento permette al collare di muoversi liberamente attorno al collo del cane causando irritazione alla pelle. Se il collare non è ben sistemato la stimolazione elettrica potrebbe essere

inefficace o inconsistente.

Dogtra adotta sonde in acciaio inossidabile e plastica anti-microbica per proteggere la pelle dell'animale.

Attenzione!

Lasciare il collare nella stessa posizione per un lungo periodo di tempo può causare irritazione alla pelle cane. Assicurarsi di muoverlo di tanto in tanto. Non far indossare il collare per più di 8 ore. Controllare lo stato della pelle del cane ogni volta che il sistema di addestramento Dogtra viene utilizzato.

2. COME INSERIRE IL CINTURINO

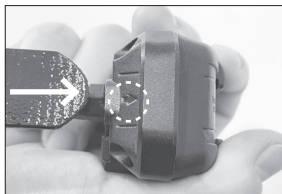

1. Inserire la correa seguendo la direzione della freccia sul ricevitore.

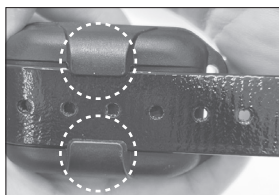

2. Assicurarsi di collegare la scanalatura centrale del ricevitore.

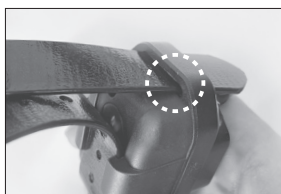

3. Fissare il ricevitore alla correa facendola passare attraverso il foro opposto.

3. OTTIMIZZAZIONE DELLA DISTANZA OPERATIVA

Il 640X ha una portata di 600m. A seconda di come si usa il trasmettitore la portata può variare. Per ottenere il massimo, tenere il trasmettitore lontano dal corpo evitando di toccare l'antenna. Tenere sempre l'unità ben carica.

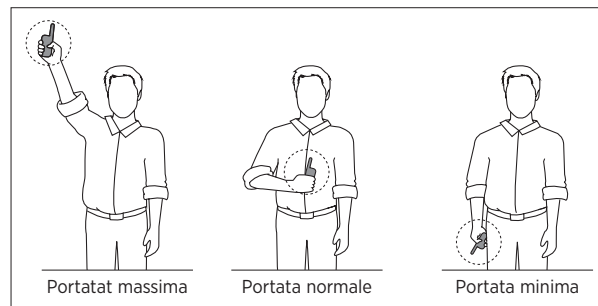

La portata si riduce quando l'antenna del telecomando è coperta o in contatto col corpo. Fai riferimento ai seguenti consigli per ottenere una portata ottimale.

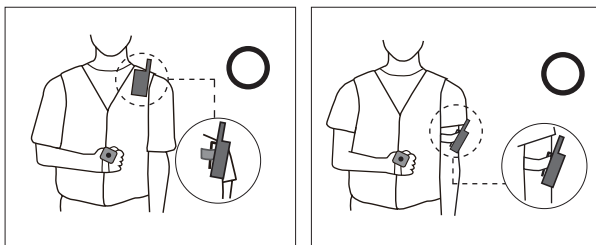

Tenere il trasmettitore con l'antenna rivolta verso l'esterno.

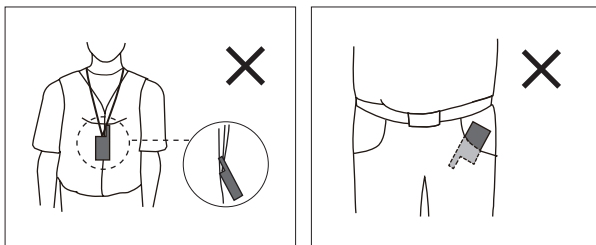

Non posizionare il trasmettitore con l'antenna rivolta verso il basso o in contatto col tuo corpo.

4. TROVARE LA GIUSTA STIMOLAZIONE

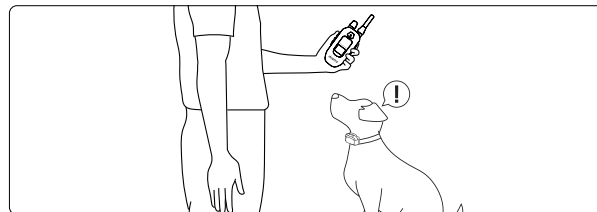

Il 640X presenta un selettore di intensità sulla parte alta del telecomando (0 è il minimo e 100 è il massimo). Ricorda di modificare l'intensità in base al temperamento e alla sopportazione del cane. Partire sempre dal livello più basso e salire lentamente. Il livello giusto è quando il cane reagisce in maniera pacata. In caso di distrazione o eccitamento del cane potrebbe essere necessario intervenire sul livello di intensità.

		Livelli di stimolazione equivalenti	
		640C	1200S
Max.	100	-	84
	90	-	76
	80	127	69
	70	111	58
	60	102	54
	50	91	46
	40	65	34
	30	45	27
	20	33	21
	10	23	11
Min.			

5. NON-STIMULATION CONTACTS



1. Girare i punti di contatto e rimuoverli.



2. Posizionare i contatti non-stimolatori in ciascun posto.



3. Premere i contatti non-stimolatori per fissarli.

6. IL INDICATORE LED

L'indicatore LED si illumina ogni 4 secondi quando acceso e pronto all'uso. Quando un pulsante viene premuto sia sul telecomando che sul collare il LED si illuminerà.

Il colore del LED indica lo stato della batteria

Verde = carica piena

Arancio = carica media

Rosso = carica necessaria

In caso di utilizzo con LED rosso è probabile che l'unità si spenga automaticamente.



LED del collare

Quando viene premuto il pulsante Constant, il LED del trasmettitore manterrà una luce fissa (verde, arancio o rossa a seconda dello stato della batteria) per tutta la durata della pressione. Quando viene premuto il pulsante Nick, il LED si illuminerà per una frazione di secondo.

7. CURA PER LE SCHERMO LCD IN CASO DI BASSA TEMPERATURA

A basse temperature (pari o inferiori a -10 gradi Celsius), lo Schermo a Cristalli Liquidi (LCD) sul trasmettitore potrebbe presentarsi offuscato o lento nella risposta.

Attendete fino a che tutte le funzioni sullo schermo siano ben visibili prima dell'uso. Nonostante lo schermo si mostri offuscato o lento quando premete il bottone Nick o Constant, il trasmettitore funziona comunque in modo corretto.

In caso di temperature estremamente fredde, lo schermo LCD potrebbe richiedere qualche momento in più nella risposta; in questo modo il livello di intensità si potrebbe bloccare nello stato attuale.

In questo caso, se ruotate il reostato per l'intensità, il livello sullo schermo può non cambiare, ma l'effettiva intensità, data dal collare ricevitore, cambierà in accordo con il comando dato. In questa situazione è ideale attendere finché il trasmettitore sia tornato a funzionare in modo corretto prima di emettere correzioni, oppure, mentre state tenendo premuto il bottone Constant, ruotate lentamente il reostato per l'intensità, osservando la reazione del vostro cane.

Non aumentate rapidamente l'intensità attraverso il reostato perché il collare ricevitore emetterà una correzione basata sul livello di rotazione che avete dato, che potrebbe non essere correttamente riportato sullo schermo LCD.

8. CARICA DELLA BATTERIA

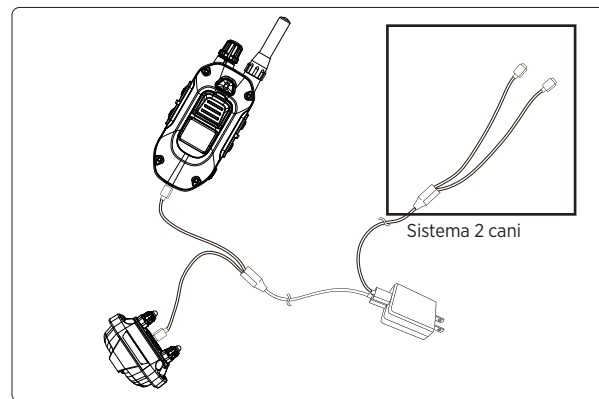

Il modello 640X è dotato di batterie litio-polimero. Ricaricare le unità se la luce LED non si accende assolutamente o sta emettendo una luce di colore rosso, o se la luce LED appare momentaneamente, ma non resta accesa quando premete un bottone.

Nota 1: Utilizzare solamente batterie, caricabatterie e accessori approvati da Dogtra.

Nota 2: L'unità è parzialmente caricata quando esce dalla fabbrica Dogtra. Appena ricevuto il prodotto assicurarsi di ricaricarla per almeno 2 ore. Non ricaricare le batterie vicino a sostanze infiammabili.

Nota 3: Quando un caricabatterie non è in uso, staccarlo dal muro. Caricare completamente le batterie se è previsto un lungo inutilizzo (3 mesi o più).

Seguire le seguenti istruzioni prima di ricaricare

1. Aprire lo spinotto in gomma per la ricarica ed inserire il caricabatterie.
2. Inserire il caricatore in una presa a muro a 220 V, oppure se in macchina, nell'accendisigari. Tutte i LED del sistema dovrebbero accendersi e illuminarsi di rosso.
3. Le batterie a polimeri di litio si ricaricano nel giro di 2 ore. Una volta che la carica è completa i LED si illumineranno di verde.
4. Dopo la ricarica, scollegare il caricabatterie e chiudere bene lo spinotto per la ricarica.

La ricarica è necessaria nei seguenti casi:

- Il LED sul trasmettitore o ricevitore è rosso.
- Il LED sul trasmettitore o ricevitore non si accende.
- Un segnale acustico di batteria scarica si verifica quando il trasmettitore o il ricevitore viene spento.

Info sul caricabatterie

Produttore: E-SUN

Paese di fabbricazione: CHINA

Nome del modello: MKC-0502500VEUT

INPUT: 100-240V-50/60Hz 0.4A

OUTPUT: 5V 2500mA

9. CLIP PER CINTURA

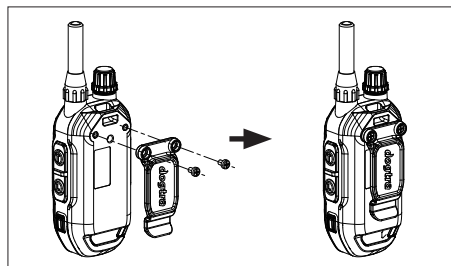

Seguire le istruzioni per montare la clip per la cintura al connettore GPS:

- 1) Allineare la clip per la cintura al connettore GPS all'altezza dei fori delle viti.
- 2) Avvitare fermamente la clip per cintura al connettore.

Attenzione!

Stringere bene le viti, ma attenzione a non spanarle.

10. USARE IL TESTER

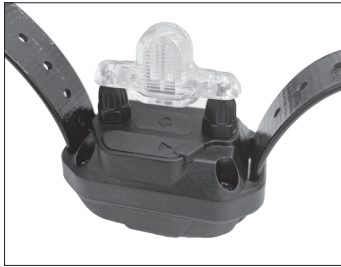

1. Per attivare il collare ricevitore, posizionare il punto rosso che si trova sul retro della trasmittente sul punto rosso del collare. Mantenere i due punti rossi in posizione fintanto che la luce LED del collare si accende. La luce LED lampeggia ogni 4 secondi quando la ricevente è pronta per l'uso. Se la luce LED lampeggia a luce rossa, l'apparecchio necessita di essere ricaricato.
2. Posizionare la lampadina spia (test light) sui punti di contatto come illustrato in figura.
3. Per attivare il trasmettitore premere il pulsante blu, sul lato destro del trasmettitore e tenerlo premuto finché lo schermo LCD non si illumina. Lo schermo LCD indica l'intensità di stimolazione e lo stato di carica della batteria. La luce LED lampeggia ogni 4 secondi.
4. Osservate la lampadina spia (test light) mentre tenete premuto il pulsante Nick sul trasmettitore. Si dovrebbe illuminare solo per un istante. Maggiore è l'intensità di stimolazione, più intensa sarà la luce emessa dalla lampadina spia.

5. Ruotate il reostato per l'intensità sul trasmettitore prima in senso orario, poi in senso antiorario. La lampadina spia (test light) si dovrebbe illuminare più intensamente ad alti livelli di stimolazione e meno intensamente a bassi livelli di stimolazione. Quando cambiate il livello di intensità, cambierà anche il numero sullo schermo LCD.

NOTA BENE : La luce della lampadina spia (test light) potrebbe non essere visibile se l'intensità è impostata sotto il livello dieci.

CONSIGLI GENERALI PER L'ADDESTRAMENTO

Avvio dell'utilizzo del vostro 640X

Prima dell'utilizzo del collare il cane deve conoscere i comandi di base. Un cane impara un comando quando lo stesso è ripetuto più volte per un periodo prolungato. Nel tempo l'addestratore può introdurre distrazioni e differenti ambientazioni per rinforzare i comandi. Per mezzo di un corretto ed appropriato ripetersi di rinforzi positivi e negativi il cane sarà ben addestrato.

Addestramento col guinzaglio

Il vostro cane deve conoscere a pieno i comandi di obbedienza (seduto, stai, qui, cuccia) prima di usare il collare elettrico per rafforzare quei comandi. Si usa un guinzaglio attaccato al collare tradizionale per insegnare al cane questi comandi di obbedienza di base. Quando il cane conosce i comandi di base usare rinforzi positivi. Una volta che il cane capirà questi comandi si potrà usare il collare elettrico per rinforzarli.

Addestramento col collare elettrico

Quando si è sicuri che il cane abbia appreso l'obbedienza di base col guinzaglio è possibile iniziare l'addestramento con il collare elettrico.

Continuare l'addestramento all'obbedienza sia con il guinzaglio che con il collare elettrico. Dare un comando inviando nel contempo una lieve stimolazione fintanto che il cane non esegue l'ordine e si potrà evitare di correggere di nuovo. Attraverso la ripetizione un cane

MANUTENZIONE

impara ad eseguire il comando per evitare di ricevere la stimolazione. Quando il cane ha completamente imparato

il comando usiamo dei rinforzi positivi (cibo o lodi). Il passo finale è la fase di evasione in cui il cane impara che può evitare la stimolazione del tutto eseguendo i comandi. Quando queste procedure di formazione sono complete, il collare elettrico è usato come promemoria quando il cane non rispetta i vostri comandi in casa o nel campo. Tenere brevi sessioni di formazione iniziali. I cani hanno una capacità di attenzione, soprattutto i cani giovani.

Che livello di stimolazione usare

Sempre iniziare con bassi livelli di stimolazione e aumentare a seconda della disposizione del cane e della situazione. Utilizzare la stimolazione con moderazione per cercare di stressare meno possibile l'animale. Animali (e uomo) hanno migliori performance in un ambiente meno stressante.

Per altre informazioni sull'addestramento consultare un addestratore professionale.

MANUTENZIONE

Manutenzione di base

Prima dell'utilizzo del vostro collare assicuratevi che le coperture in gomma dei ricettacoli batteria siano ben chiuse. In caso che questi fossero danneggiati contattare il nostro servizio post vendita a info@dogtra-europe.com o contattare il distributore Dogtra locale. Prima dell'utilizzo verificare che l'apparecchio sia perfettamente funzionante, che non ci siano rotture sugli involucri in plastica e che l'antenna del trasmettitore sia ben fissata.

Pulire l'apparecchio prima e dopo l'utilizzo in modo da non lasciare sedimenti o sporcizia.

Stoccaggio

Il vostro collare non dovrà essere ricaricato nelle due ore antecedenti allo stoccaggio. Ricaricare l'apparecchio ogni mese. Assicurarvi che l'ambiente in cui lo riporrete sia adeguatamente ventilato e a temperatura ambiente. Non trasportare il collare e non riporlo in ambienti con sbalzi estremi di temperatura.

Guasti

Per qualsiasi problema al vostro apparecchio riferitevi alla guida "risoluzione dei problemi" prima di contattarci. Per qualsiasi vostra domanda, necessità vi potete rivolgere direttamente a info@dogtra-europe.com o chiamare il +33 (0)1 30 62 65 65.

GUIDA ALLA RISOLUZIONE DEI PROBLEMI

1. Il cane non risponde alla stimolazione

- Assicurarvi che il collare sia acceso.
- Assicurarvi che il collare sia ben allacciato e che entrambe le sonde siano a contatto con il collo del cane.
- Le sonde potrebbero essere troppo corte per il pelo del Suo cane. Per acquistare sonde più lunghe contattare Dogtra-Europe o il vostro rivenditore Dogtra. Se le sta già utilizzando tocare il cane all'altezza del collo in modo tale da permettere alle sonde di toccare la pelle.
- Il livello di intensità potrebbe essere troppo basso, quindi aumentare gradualmente il livello di stimolazione per trovare quello adatto.

2. L'indicatore LED è acceso, ma non sento nessuna stimolazione

- La Sua tolleranza potrebbe essere maggiore rispetto a quella del cane. Provare l'unità sulle punta delle dita dove la sensibilità è più alta. Assicurarvi che entrambe le sonde tocchino la pelle.
- La batteria potrebbe essere quasi scarica. Controllare la luce a LED o
- controllare sull'App il livello impostato.
- Se ha provato tutti questi rimedi e l'unità continua a non funzionare potrebbe
- avere bisogno di assistenza.

3. Il Pathfinder non ha portata operativa o la stimolazione è più debole quando il cane è lontano

- Controllare che l'antenna del connettore bluetooth non sia a contatto dellamano/dita questo riduce sostanzialmente la portata operativa.
- Non tenere il connettore bluetooth a contatto di altri oggetti/dispositivi.

- La portata operativa è considerata in “condizioni ottimali di trasmissione” su terreno pianeggiante. Vegetazione folta, colline, edifici ed umidità sono alcuni dei fattori che possono far diminuire la portata operativa dell’unità. Per ottimizzare la portata operativa tenere il connettore in alto, al di sopra della vostra testa. Ogni conduttore elettrico come, reti elettriche, reti metalliche, strutture in metallo, auto, e torri radio possono inficiare la portata operativa. Per una migliore riuscita operare lontano da questi.

4. Il connettore bluetooth o il collare GPS non tiene la carica

- L’ingresso per la ricarica potrebbe essere danneggiato. All’interno di questo, una puntina in metallo dovrebbe stare al centro e rivolta verso l’alto. Se la puntina è rotta, o mancante l’unità dovrà essere riparata.
- L’ingresso per la ricarica deve essere pulito prima della ricarica, rimuovere ogni forma di sporco con un cotton fioc e un po’ di alcol. Se il cane è stato in acqua salata, risciacquare il collare con sapone acqua dolce.
- Le batterie dei dispositivi potrebbero essere esauste e dover essere sostituite. Dogtra non riconosce eventuali danni arrecati nella sostituzione non autorizzata delle batterie. La sostituzione non autorizzata della batterie inficia la validità della garanzia. Contattare sempre Dogtra o un distributore autorizzato prima di procedere alla sostituzione delle batterie.

5. La pelle del mio cane è irritata

- Questo potrebbe essere dato da un a improprio posizionamento del collare oppure da un uso prolungato
- Se il cane dovesse avere la pelle irritata contattare un veterinario. Una volta che il collo è tornato alla normalità controllarlo ogni volta che si usa l’unità Dogtra.

GARANZIA E RIPARAZIONE

Per prodotti acquistati da Dogtra-Europa o dai suoi rivenditori ufficiali.

Dogtra fornisce **2 anni di garanzia** su prodotti nuovi venduti da Dogtra-Europa o da rivenditori autorizzati. La garanzia è valida dalla data di acquisto del dispositivo. La garanzia è valida solo se accompagnata da una prova d’acquisto

: fattura ,scontrino o ricevuta fiscale.

Le batterie di ricambio del YS100, del collare del iQ No bark e del iQ CliQ non sono coperte da garanzia.

* I costi di spedizione dei prodotti sotto garanzia verso Dogtra sono a carico del cliente. Dogtra provvederà via corriere alla spedizione verso il cliente. Ogni spedizione velocizzata è a carico del cliente. Se una riparazione non è coperta dalla garanzia, il costo dei pezzi, accessori, manodopera e spedizione è a carico del cliente. Il costo della manodopera dipenderà dall’entità della riparazione.

Dimostrare la garanzia

Una prova d’acquisto : fattura , scontrino, ricevuta fiscale è necessaria per richiedere interventi sotto garanzia. Raccomandiamo fortemente di conservare l’originale.

Non coperto da garanzia

Dogtra-Europa non copre il costo delle riparazioni dovute a danni causati dal proprietario o dal cane, scarsa manutenzione e/o unità perse. Ogni danno dovuto all’acqua su i seguenti prodotti **175NCP, 180NCP, 200NCP, 400NCP, 410NCP** e la serie **DOGTRA** e i ricevitori subacquei del **YS110, RRS, RRD e RR Deluxe** non sono coperti. Ogni costo di riparazione sarà a carico del cliente.

La garanzia non copre malfunzionamenti causati da danni, abusi o unità perse.

La garanzia è da considerarsi nulla se l’unità viene alterata da persone non autorizzate durante un tentativo di riparazione. Dogtra non riconosce eventuali danni arrecati nella sostituzione non autorizzata delle batterie. La sostituzione non autorizzata della batterie inficia comunque la validità della garanzia. Dogtra si riserva il diritto di trattenere o smaltire qualunque componente trovato danneggiato o rotto durante la riparazione.

Riparazione fuori garanzia Per riparazioni o interventi che non sono più coperti da garanzia, i costi di componenti, manodopera e spedizione sono a carico del cliente che sarà informato prima che il prodotto venga riparato. Scrivere una piccola nota con la spiegazione del problema, nome e cognome, indirizzo, numero di telefono e indirizzo e-mail.

Procedura per L'invio di dispositivi in assistenza e riparazione.

Se l'unità è malfunzionante, consultare la guida alla risoluzione dei problemi all'interno del manuale , oppure contattare il rivenditore Dogtra o Dogtra- Europe. I costi di spedizione verso Dogtra sono a carico del cliente. Dogtra non è responsabile di eventuali danni, perdite, totali o parziali, diretti o indiretti causati dal trasposto dei dispositivi stessi. Dogtra-Europa non prevede l'invio di materiali in sostituzione per il periodo della riparazione. Una copia valida della prova di acquisto è necessaria prima dell'inizio dei lavori sotto garanzia. Scrivere una piccola nota con la spiegazione del problema, nome e cognome, indirizzo, numero di telefono e indirizzo e-mail. Se il costo delle riparazioni non è coperto dalla garanzia sarete contattati.

Per qualsiasi domanda sui prodotti Dogtra, si chiami il numero +33 (0)1 30 62 65 65, o via email all'indirizzo sav@dogtra-europe.com.

Enviare gli unità per la riparazione a Dogtra-Europe 12 - 14 Rue Augustin Fresnel, 78310 Coignières FRANCE

I diagrammi e le rappresentazioni del presente manuale potrebbero essere leggermente diverse dal prodotto reale a seconda del modello.



DECLARATION UE DE CONFORMITE

**EU DECLARATION OF CONFORMITY
EU KONFORMITÄTSERKLÄRUNG
DICHIARAZIONE DI CONFORMITA' CE
DICHIARAZIONE DI CONFORMITA' CE**

DECLARATION UE DE CONFORMITE

1. **Modèle de produit:** TD22UT

2. **Nom et adresse du fabricant ou de son représentant autorisé:**

DOGTRA EUROPE

12-14 Rue Augustin Fresnel, 78310 Coignières, FRANCE

3. **La présente déclaration de conformité est délivrée sous l'entière responsabilité du fabricant.**

4. **Objet de la déclaration:**

Équipement : DOG TRAINING DEVICE

Marque de fabrique : DOGTRA

Modèle/type : TD22UT

Modèle de famille : 640X, 642X, 640X FREE PLUS, 642X FREE PLUS, 640X FREE, 642X FREE, 640X HANDSFREE, 642X HANDSFREE, 640X HANDSFREE PLUS, 640X FREE PRO, 640XTRA HANDSFREE, 41 additional Transmitter

Bande de fréquences(s) : 27.195 MHz

Puissance de sortie : 21dBm

5. **L'objet de la déclaration décrite ci-dessus est conforme à la législation pertinente de l'Union en matière d'harmonisation:**

Radio Equipment Directive (RED) 2014/53/EU,

Electromagnetic Compatibility Directive (EMC) 2014/30/EU

Low Voltage Directive (LVD) 2014/35/EU

6. **Renvois aux normes harmonisées pertinentes utilisées ou renvois aux autres spécifications techniques pour lesquelles la conformité est déclarée:**

RED:	EN 300 220-1 V3.1.1 EN 300 220-2 V3.1.1
EMC:	ETSI EN 301 489-1 V2.2.3 (2019-11) ETSI EN 301 489-3 V2.3.2 (2023-01)
LVD:	IEC 62368-1:2018

Signé pour et au nom de **DOGTRA EUROPE**

Signataire Autorisé :

Nom/Poste : H.K. YANG / CEO A Coignières, 25 December, 2024

12-14, Rue Augustin Fresnel, 78310 Coignières, France

T. + 33 (0)1 30 62 65 65 E. info@dogtra-europe.com W. www.dogtra-europe.com



DECLARATION UE DE CONFORMITE

1. **Modèle de produit:** TD22UR

2. **Nom et adresse du fabricant ou de son représentant autorisé:**

DOGTRA EUROPE

12-14 Rue Augustin Fresnel, 78310 Coignières, FRANCE

3. **La présente déclaration de conformité est délivrée sous l'entière responsabilité du fabricant.**

4. **Objet de la déclaration:**

Équipement : DOG TRAINING DEVICE

Marque de fabrique : DOGTRA

Modèle/type : TD22UR

Modèle de famille : 640X, 642X, 640X FREE PLUS, 642X FREE PLUS, 640X FREE, 642X FREE, 640X HANDSFREE, 642X HANDSFREE, 640X HANDSFREE PLUS, 640X FREE PRO, 640XTRA HANDSFREE, 640X ADDITIONAL RECEIVER, 640X FREE PLUS ADDITIONAL RECEIVER, 640X FREE ADDITIONAL RECEIVER, 640X HANDSFREE ADDITIONAL RECEIVER

Bande de fréquences(s) : 27.195 MHz

Puissance de sortie : N/A (Receive only)

5. **L'objet de la déclaration décrite ci-dessus est conforme à la législation pertinente de l'Union en matière d'harmonisation:**

Radio Equipment Directive (RED) 2014/53/EU,

Electromagnetic Compatibility Directive (EMC) 2014/30/EU

Low Voltage Directive (LVD) 2014/35/EU

6. **Renvois aux normes harmonisées pertinentes utilisées ou renvois aux autres spécifications techniques pour lesquelles la conformité est déclarée:**

RED:	EN 300 220-1 V3.1.1 EN 300 220-2 V3.1.1
EMC:	ETSI EN 301 489-1 V2.2.3 (2019-11) ETSI EN 301 489-3 V2.3.2 (2023-01)
LVD:	IEC 62368-1:2018

Signé pour et au nom de **DOGTRA EUROPE**

Signataire Autorisé :

Nom/Poste : H.K. YANG / CEO A Coignières, 25 December, 2024

12-14, Rue Augustin Fresnel, 78310 Coignières, France

T. + 33 (0)1 30 62 65 65 E. info@dogtra-europe.com W. www.dogtra-europe.com



EU DECLARATION OF CONFORMITY

1.Product model: TD22UT

2.Name and address of the manufacturer or his authorized representative:

DOGTRA EUROPE
12-14 Rue Augustin Fresnel, 78310 Coignières, FRANCE

3.This declaration of conformity is issued under the sole responsibility of the manufacturer.

4.Object of the declaration:

Equipment : DOG TRAINING DEVICE
Brand name : DOGTRA
Model/type : TD22UT
Family Model : 640X, 642X, 640X FREE PLUS, 642X FREE PLUS, 640X FREE, 642X FREE, 640X HANDSFREE, 642X HANDSFREE, 640X HANDSFREE PLUS, 640X FREE PRO, 640XTRA HANDSFREE, X1 additional Transmitter

Frequency Band(s) : 27.195 MHz
Output Power : 21dBm

5.The object of the declaration described above is in conformity with the relevant

Union harmonization legislation:

Radio Equipment Directive (RED) 2014/53/EU,
Electromagnetic Compatibility Directive (EMC) 2014/30/EU
Low Voltage Directive (LVD) 2014/35/EU

6.References to the relevant harmonized standards used or references to the other technical specifications in relation to which conformity is declared:

RED:	EN 300 220-1 V3.1.1 EN 300 220-2 V3.1.1
EMC:	ETSI EN 301 489-1 V2.2.3 (2019-11) ETSI EN 301 489-3 V2.3.2 (2023-01)
LVD:	IEC 62368-1:2018

Signed for and on behalf of DOGTRA EUROPE

Authorized Signatory :

Nombre/Puesto : H.K. YANG / CEO Coignières, 25 December, 2024

12-14, Rue Augustin Fresnel, 78310 Coignières, France
T. + 33 (0)1 30 62 65 65 E. info@dogtra-europe.com W. www.dogtra-europe.com



EU DECLARATION OF CONFORMITY

1.Product model:TD22UR

2.Name and address of the manufacturer or his authorized representative:

DOGTRA EUROPE
12-14 Rue Augustin Fresnel, 78310 Coignières, FRANCE

3.This declaration of conformity is issued under the sole responsibility of the manufacturer.

4.Object of the declaration:

Equipment : DOG TRAINING DEVICE
Brand name : DOGTRA
Model/type : TD22UR
Family Model : 640X, 642X, 640X FREE PLUS, 642X FREE PLUS, 640X FREE, 642X FREE, 640X HANDSFREE, 642X HANDSFREE, 640X HANDSFREE PLUS, 640X FREE PRO, 640XTRA HANDSFREE, 640X ADDITIONAL RECEIVER, 640X FREE PLUS ADDITIONAL RECEIVER, 640X FREE ADDITIONAL RECEIVER, 640X HANDSFREE ADDITIONAL RECEIVER

Frequency Band(s) : 27.195 MHz
Output Power : N/A (Receive only)

5.The object of the declaration described above is in conformity with the relevant

Union harmonization legislation:

Radio Equipment Directive (RED) 2014/53/EU,
Electromagnetic Compatibility Directive (EMC) 2014/30/EU
Low Voltage Directive (LVD) 2014/35/EU

6.References to the relevant harmonized standards used or references to the other technical specifications in relation to which conformity is declared:

RED:	EN 300 220-1 V3.1.1 EN 300 220-2 V3.1.1
EMC:	ETSI EN 301 489-1 V2.2.3 (2019-11) ETSI EN 301 489-3 V2.3.2 (2023-01)
LVD:	IEC 62368-1:2018

Signed for and on behalf of DOGTRA EUROPE

Authorized Signatory :

Nombre/Puesto : H.K. YANG / CEO Coignières, 25 December, 2024

12-14, Rue Augustin Fresnel, 78310 Coignières, France
T. + 33 (0)1 30 62 65 65 E. info@dogtra-europe.com W. www.dogtra-europe.com



EU KONFORMITÄTSERKLÄRUNG

1. Produktmodell: TD22UT

2. Name und Anschrift des Herstellers oder seines Bevollmächtigten:

DOGTRA EUROPE
12-14 Rue Augustin Fresnel, 78310 Coignières, FRANCE

3. Diese Konformitätserklärung wird unter der alleinigen Verantwortung des Herstellers ausgestellt.

4. Gegenstand der Erklärung:

Ausrüstungen : DOG TRAINING DEVICE

Markenbezeichnung : DOGTRA

Modell/Typ : TD22UT

Familienmodell : 640X, 642X, 640X FREE PLUS, 642X FREE PLUS, 640X FREE, 642X FREE, 640X HANDSFREE, 642X HANDSFREE, 640X HANDSFREE PLUS, 640X FREE PRO, 640XTRA HANDSFREE, XI additional Transmitter

Frequenzband(s) : 27.195 MHz

Ausgangsleistung : 21dBm

5. Die oben beschriebene Erklärung entspricht den einschlägigen

Harmonisierungsvorschriften der Union:

Radio Equipment Directive (RED) 2014/53/EU,

Electromagnetic Compatibility Directive (EMC) 2014/30/EU

Low Voltage Directive (LVD) 2014/35/EU

6. Bezugnahmen auf die einschlägigen harmonisierten Normen oder Bezugnahmen auf die anderen technischen Spezifikationen, für die die Konformität erklärt wird:

RED:	EN 300 220-1 V3.1.1 EN 300 220-2 V3.1.1
EMC:	ETSI EN 301 489-1 V2.2.3 (2019-11) ETSI EN 301 489-3 V2.3.2 (2023-01)
LVD:	IEC 62368-1:2018

Unterschieden für und im Namen von DOGTRA EUROPE

Prokurist

Name/Posten : H.K. YANG / CEO Coignières, 25 December, 2024



12-14, Rue Augustin Fresnel, 78310 Coignières, France

T. + 33 (0)1 30 62 65 65 E. info@dogtra-europe.com W. www.dogtra-europe.com

EU KONFORMITÄTSERKLÄRUNG

1. Produktmodell: TD22UR

2. Name und Anschrift des Herstellers oder seines Bevollmächtigten:

DOGTRA EUROPE
12-14 Rue Augustin Fresnel, 78310 Coignières, FRANCE

3. Diese Konformitätserklärung wird unter der alleinigen Verantwortung des Herstellers ausgestellt.

4. Gegenstand der Erklärung:

Ausrüstungen : DOG TRAINING DEVICE

Markenbezeichnung : DOGTRA

Modell/Typ : TD22UR

Familienmodell : 640X, 642X, 640X FREE PLUS, 642X FREE PLUS, 640X FREE, 642X FREE, 640X HANDSFREE, 642X HANDSFREE, 640X HANDSFREE PLUS, 640X FREE PRO, 640XTRA HANDSFREE, 640X ADDITIONAL RECEIVER, 640X FREE PLUS ADDITIONAL RECEIVER, 640X FREE ADDITIONAL RECEIVER, 640X HANDSFREE ADDITIONAL RECEIVER

Frequenzband(s) : 27.195 MHz

Ausgangsleistung : N/A (Receive only)

5. Die oben beschriebene Erklärung entspricht den einschlägigen

Harmonisierungsvorschriften der Union:

Radio Equipment Directive (RED) 2014/53/EU,

Electromagnetic Compatibility Directive (EMC) 2014/30/EU

Low Voltage Directive (LVD) 2014/35/EU

6. Bezugnahmen auf die einschlägigen harmonisierten Normen oder Bezugnahmen auf die anderen technischen Spezifikationen, für die die Konformität erklärt wird:

RED:	EN 300 220-1 V3.1.1 EN 300 220-2 V3.1.1
EMC:	ETSI EN 301 489-1 V2.2.3 (2019-11) ETSI EN 301 489-3 V2.3.2 (2023-01)
LVD:	IEC 62368-1:2018

Unterschieden für und im Namen von DOGTRA EUROPE

Prokurist

Name/Posten : H.K. YANG / CEO Coignières, 25 December, 2024



12-14, Rue Augustin Fresnel, 78310 Coignières, France

T. + 33 (0)1 30 62 65 65 E. info@dogtra-europe.com W. www.dogtra-europe.com

DECLARACION DE CONFORMIDAD UE

1. Modelo del producto: TD22UT

2. Nombre y dirección del fabricante o de su representante autorizado:

DOGTRA EUROPE
12-14 Rue Augustin Fresnel, 78310 Coignières, FRANCE

3. Esta declaración de conformidad se emite bajo la responsabilidad exclusiva del fabricante.

4. Objeto de la declaración:

Equipo : DOG TRAINING DEVICE

Nombre de marca : DOGTRA

Modelo/tipo : TD22UT

Modelo de familia : 640X, 642X, 640X FREE PLUS, 642X FREE PLUS, 640X FREE, 642X FREE, 640X HANDSFREE, 642X HANDSFREE, 640X HANDSFREE PLUS, 640X FREE PRO, 640XTRA HANDSFREE, 4X additional Transmitter

Banda de frecuencia(s) : 27.195 MHz

Potencia de salida : 21dBm

5. El objeto de la declaración descrita anteriormente se ajusta a la legislación pertinente de armonización de la Unión:

Radio Equipment Directive (RED) 2014/53/EU,

Electromagnetic Compatibility Directive (EMC) 2014/30/EU

Low Voltage Directive (LVD) 2014/35/EU

6. Referencias a las normas armonizadas pertinentes utilizadas o referencias a las demás especificaciones técnicas en relación con las cuales se declara la conformidad:

RED:	EN 300 220-1 V3.1.1 EN 300 220-2 V3.1.1
EMC:	ETSI EN 301 489-1 V2.2.3 (2019-11) ETSI EN 301 489-3 V2.3.2 (2023-01)
LVD:	IEC 62368-1:2018

Firmado en nombre y en nombre de DOGTRA EUROPE

Signatura Autorisada :

Name/Posten : H.K. YANG / CEO Coignières, 25 December, 2024

12-14, Rue Augustin Fresnel, 78310 Coignières, France

T. + 33 (0)1 30 62 65 65 E. info@dogtra-europe.com W. www.dogtra-europe.com



DECLARACION DE CONFORMIDAD UE

1. Modelo del producto: TD22UR

2. Nombre y dirección del fabricante o de su representante autorizado:

DOGTRA EUROPE
12-14 Rue Augustin Fresnel, 78310 Coignières, FRANCE

3. Esta declaración de conformidad se emite bajo la responsabilidad exclusiva del fabricante.

4. Objeto de la declaración:

Equipo : DOG TRAINING DEVICE

Nombre de marca : DOGTRA

Modelo/tipo : TD22UR

Modelo de familia : 640X, 642X, 640X FREE PLUS, 642X FREE PLUS, 640X FREE, 642X FREE, 640X HANDSFREE, 642X HANDSFREE, 640X HANDSFREE PLUS, 640X FREE PRO, 640XTRA HANDSFREE, 640X ADDITIONAL RECEIVER, 640X FREE PLUS ADDITIONAL RECEIVER, 640X FREE ADDITIONAL RECEIVER, 640X HANDSFREE ADDITIONAL RECEIVER

Banda de frecuencia(s) : 27.195 MHz

Potencia de salida : N/A (Receive only)

5. El objeto de la declaración descrita anteriormente se ajusta a la legislación pertinente de armonización de la Unión:

Radio Equipment Directive (RED) 2014/53/EU,

Electromagnetic Compatibility Directive (EMC) 2014/30/EU

Low Voltage Directive (LVD) 2014/35/EU

6. Referencias a las normas armonizadas pertinentes utilizadas o referencias a las demás especificaciones técnicas en relación con las cuales se declara la conformidad:

RED:	EN 300 220-1 V3.1.1 EN 300 220-2 V3.1.1
EMC:	ETSI EN 301 489-1 V2.2.3 (2019-11) ETSI EN 301 489-3 V2.3.2 (2023-01)
LVD:	IEC 62368-1:2018

Firmado en nombre y en nombre de DOGTRA EUROPE

Signatura Autorisada :

Name/Posten : H.K. YANG / CEO Coignières, 25 December, 2024

12-14, Rue Augustin Fresnel, 78310 Coignières, France

T. + 33 (0)1 30 62 65 65 E. info@dogtra-europe.com W. www.dogtra-europe.com



DICHIARAZIONE DI CONFORMITA' CE

1. Modello del prodotto: TD22UT

2. Nome ed indirizzo del fabbricante o del suo mandatario:

DOGTRA EUROPE
12-14 Rue Augustin Fresnel, 78310 Coignières, FRANCE

3. La presente dichiarazione di conformità è rilasciata sotto la responsabilità esclusiva del fabbricante.

4. Oggetto della dichiarazione:

Attrezzatura : DOG TRAINING DEVICE

Nome di marca : DOGTRA

Modello/tipo : TD22UT

Modello di famiglia : 640X, 642X, 640X FREE PLUS, 642X FREE PLUS, 640X FREE, 642X FREE, 640X HANDSFREE, 642X HANDSFREE, 640X HANDSFREE PLUS, 640X FREE PRO, 640XTRA HANDSFREE, X1 additional Transmitter

Banda di frequenza(s) : 27.195 MHz

Potenza di uscita : 21dBm

5. L'oggetto della dichiarazione sopra descritta è conforme alla normativa comunitaria in materia di armonizzazione:

Radio Equipment Directive (RED) 2014/53/EU,

Electromagnetic Compatibility Directive (EMC) 2014/30/EU

Low Voltage Directive (LVD) 2014/35/EU

6. Riferimenti alle norme armonizzate pertinenti utilizzate o riferimenti alle altre specifiche tecniche per le quali è dichiarata conformità:

RED:	EN 300 220-1 V3.1.1 EN 300 220-2 V3.1.1
EMC:	ETSI EN 301 489-1 V2.2.3 (2019-11) ETSI EN 301 489-3 V2.3.2 (2023-01)
LVD:	IEC 62368-1:2018

Firmata a nome e a nome di DOGTRA EUROPE

Firmatario Autorizzato :

Nome/Ruolo : H.K. YANG / CEO Coignières, 25 December, 2024



12-14, Rue Augustin Fresnel, 78310 Coignières, France

T. + 33 (0)1 30 62 65 65 E. info@dogtra-europe.com W. www.dogtra-europe.com

DICHIARAZIONE DI CONFORMITA' CE

1. Modello del prodotto: TD22UR

2. Nome ed indirizzo del fabbricante o del suo mandatario:

DOGTRA EUROPE
12-14 Rue Augustin Fresnel, 78310 Coignières, FRANCE

3. La presente dichiarazione di conformità è rilasciata sotto la responsabilità esclusiva del fabbricante.

4. Oggetto della dichiarazione:

Attrezzatura : DOG TRAINING DEVICE

Nome di marca : DOGTRA

Modello/tipo : TD22UR

Modello di famiglia : 640X, 642X, 640X FREE PLUS, 642X FREE PLUS, 640X FREE, 642X FREE, 640X HANDSFREE, 642X HANDSFREE, 640X HANDSFREE PLUS, 640X FREE PRO, 640XTRA HANDSFREE, 640X ADDITIONAL RECEIVER, 640X FREE PLUS ADDITIONAL RECEIVER, 640X FREE ADDITIONAL RECEIVER, 640X HANDSFREE ADDITIONAL RECEIVER

Banda di frequenza(s) : 27.195 MHz

Potenza di uscita : N/A (Receive only)

5. L'oggetto della dichiarazione sopra descritta è conforme alla normativa comunitaria in materia di armonizzazione:

Radio Equipment Directive (RED) 2014/53/EU,

Electromagnetic Compatibility Directive (EMC) 2014/30/EU

Low Voltage Directive (LVD) 2014/35/EU

6. Riferimenti alle norme armonizzate pertinenti utilizzate o riferimenti alle altre specifiche tecniche per le quali è dichiarata conformità:

RED:	EN 300 220-1 V3.1.1 EN 300 220-2 V3.1.1
EMC:	ETSI EN 301 489-1 V2.2.3 (2019-11) ETSI EN 301 489-3 V2.3.2 (2023-01)
LVD:	IEC 62368-1:2018

Firmata a nome e a nome di DOGTRA EUROPE

Firmatario Autorizzato :

Nome/Ruolo : H.K. YANG / CEO Coignières, 25 December, 2024



12-14, Rue Augustin Fresnel, 78310 Coignières, France

T. + 33 (0)1 30 62 65 65 E. info@dogtra-europe.com W. www.dogtra-europe.com

EN How to separate the batteries from the units before disposal

1. Remove the collar strap from the receiver.
 2. Open the unit case by loosening the screws on its back or front.
 3. If necessary, remove the PCB to access the battery.
 4. Disconnect or cut the wires linked to the battery and carefully remove the battery.
 5. Discard units and batteries separately and according to your local regulations.
- ⚠ **Warning:** Do not disassemble, crush, heat or otherwise alter any batteries!

DE Angabən zur sicheren Entnahme der Akkumulatoren vor Entsorgung des Gerätes

1. Ziehen Sie das Halsband vom Empfänger ab.
2. Öffnen Sie das Gehäuse, indem Sie die Schrauben auf dessen Vorder-/Rückseite lösen.
3. Entnehmen Sie falls nötig die Platine, um an den Akku zu kommen.
4. Ziehen/durchtrennen Sie die mit dem Akku verbundenen Drähte und entnehmen Sie diesen.
5. Entsorgen Sie Geräte und Akkus getrennt und gemäß der für Sie gültigen Gesetzgebung.

⚠ **Warnhinweis:** Akkus nicht zerlegen, zerdrücken oder erhitzen!

FR Comment retirer les accumulateurs en toute sécurité avant la mise au rebut d'un appareil

1. Retirer la sangle du récepteur.
 2. Ouvrez le boîtier en retirant les vis se trouvant sur le côté avant/arrière.
 3. Si nécessaire, retirez la carte électronique pour atteindre l'accu.
 4. Déconnectez ou coupez les fils reliés à l'accu et enlevez l'accu.
 5. Jeter appareils et accus séparément et conformément à votre réglementation locale.
- ⚠ **Attention:** Ne pas démonter, écraser, chauffer ou altérer d'une quelconque façon les accus!

ES Como quitar las baterías en toda seguridad antes de desechar el aparato

1. Quitar la correa del receptor.
 2. Abrir el mando/el receptor quitando los tornillos encontrándose en la frente/ detrás de la carcasa.
 3. Si necesario, quitar la placa electrónica para poder quitar la batería.
 4. Desenchufar o cortar los hilos vinculados a la batería y quitarla.
 5. Deshacerse del aparato y de las baterías separadamente y según la legislación local.
- ⚠ **Atención:** No desmontar, aplastar, calentar o alterar de cualquier manera las baterías.

IT Come separare le batterie dalle unità prima dello smaltimento

1. Rimuovere la cinghia dal collare ricevitore.
 2. Aprire la cassa del ricevitore o del trasmettitore allentando le viti sul retro o sul davanti degli stessi.
 3. Se necessario, rimuovere il circuito stampato per accedere alla batteria.
 4. Scollegare o tagliare i fili collegati alla batteria e rimuovere con attenzione la batteria.
 5. Smaltire le unità e le batterie separatamente e secondo le normative locali.
- ⚠ **Avvertenza:** non smontare, schiacciare, riscaldare o alterare in alcun modo le batterie!

EN INFORMATION ABOUT BATTERIES CONTAINED IN EQUIPMENT**DE INFORMATIONEN ÜBER DIE IM GERÄT ENTHALTENEN BATTERIEN****FR INFORMATIONS SUR LES BATTERIES CONTENUES DANS L'APPAREIL****ES INFORMACIONES SOBRE LAS BATERIAS CONTENIDAS EN EL APARATO****IT INFORMAZIONI SULLE BATTERIE CONTENUTE NELLE APPARECCHIATURE**

Unit	Model	Battery Type	Chemical System
Receiver	iQ MINI, YS300, E-FENCE 3500	3.7V 200mAh	Lithium-Polymer
Receiver	ARC800(2), ARC800 CAMO	3.7V 280mAh	Lithium-Polymer
Receiver	610(2)C, 640(2)C, YS VIBE, iQ PLUS(DUO)	3.7V 330mAh	Lithium-Polymer
Receiver	YS600	3.7V 440mAh	Lithium-Polymer
Transmitter	iQ PLUS(DUO), iQ MINI, 610(2)C, 640(2)C	3.7V 500mAh	Lithium-Polymer
Receiver	PATHFINDER MINI	3.7V 1300mAh	Lithium-Polymer
Receiver Transmitter	PATHFINDER PATHFINDER, PATHFINDER MINI	3.7V 2400mAh	Lithium-Polymer
Receiver	ARC1200(2)S	7.4V 400mAh	Lithium-Polymer
Receiver	3500(2)NCP, RB1000(2), StB-Hawk, 2600(2)T&B, 4500(2,3,4)EDGE	7.4V 500mAh	Lithium-Polymer
Transmitter	ARC800(2), ARC800 CAMO, ARC1200(2)S	7.4V 600mAh	Lithium-Polymer
Transmitter	2600(2)T&B, 4500(2,3,4)EDGE	7.4V 800mAh	Lithium-Polymer
Transmitter Receiver	3500(2)NCP, RB1000(2) BALL TRAINER PRO	7.4V 1000mAh	Lithium-Polymer
Receiver	600(2)M, 400NCP	3.6V 1.26wh	Nickel-MH
Transmitter	600(2)M, 400NCP	4.8V 400mAh	Nickel-MH
Receiver	RR DELUXE	7.2V 750mAh	Nickel-MH
Transmitter	RR DELUXE	7.2V 400mAh	Nickel-MH



Elektro- und Elektronikgeräte Informationen für private Haushalte Hersteller-Informationen gemäß § 18 Abs. 4 ElektroG

1. Besitzer von Altgeräten haben diese einer vom unsortierten Siedlungsabfall getrennten Erfassung zuzuführen. Altgeräte gehören insbesondere nicht in den Hausmüll, sondern in spezielle Sammel- und Rückgabesysteme.
2. Besitzer von Altgeräten haben Altbatterien und Altakkumulatoren, die nicht vom Altgerät umschlossen sind, im Regelfall vor der Abgabe an einer Erfassungsstelle vom Altgerät zu trennen. Dies gilt nicht, soweit Altgeräte einer Vorbereitung zur Wiederverwendung unter Beteiligung eines öffentlich-rechtlichen Entsorgungsträgers zugeführt werden.
3. Besitzer von Altgeräten aus privaten Haushalten können diese bei den Sammelstellen der öffentlich-rechtlichen Entsorgungsträger oder bei den von Herstellern oder Vertreibern im Sinne des ElektroG eingerichteten Rücknahmestellen unentgeltlich abgeben.
4. Rücknahmepflichtig sind Geschäfte mit einer Verkaufsfläche von mindestens 400 m² für Elektro- und Elektronikgeräte sowie diejenigen Lebensmittelgeschäfte mit einer Gesamtverkaufsfläche von mindestens 800 m², die mehrmals pro Jahr oder dauerhaft Elektro- und Elektronikgeräte anbieten und auf dem Markt bereitstellen. Dies gilt auch bei Vertrieb unter Verwendung von Fernkommunikationsmitteln, wenn die Lager- und Versandflächen für Elektro- und Elektronikgeräte mindestens 400 m² betragen oder die gesamten Lager- und Versandflächen mindestens 800 m² betragen. Vertreter haben die Rücknahme grundsätzlich durch geeignete Rückgabemöglichkeiten in zumutbarer Entfernung zum jeweiligen Endnutzer zu gewährleisten. Die Möglichkeit der unentgeltlichen Rückgabe eines Altgerätes besteht bei rücknahmepflichtigen Vertreibern unter anderem dann,

wenn ein neues gleichartiges Gerät, das im Wesentlichen die gleichen Funktionen erfüllt, an einen Endnutzer abgegeben wird. Außerdem besteht die Möglichkeit der unentgeltlichen Rückgabe bei Sammelstellen der Vertreter unabhängig vom Kauf eines neuen Gerätes für solche Altgeräte, die in keiner äußeren Abmessung größer als 25 Zentimeter sind, und zwar beschränkt auf drei Altgeräte pro Geräteart.

5. Datenschutz-Hinweis: Bitte beachten Sie, dass für die Löschung personenbezogener Daten auf zu entsorgenden Altgeräten der Endnutzer selbst verantwortlich ist.
6. Das auf Elektro- und Elektronikgeräten regelmäßig abgebildete Symbol einer durchgestrichenen Mülltonne weist darauf hin, dass das jeweilige Gerät am Ende seiner Lebensdauer getrennt vom unsortierten Siedlungsabfall zu erfassen ist.



La présence de ce symbole sur le produit ou son emballage signifie que le produit ne doit pas être éliminé avec les déchets ménagers. Il est de votre responsabilité d'apporter vos équipements usagés dans un point de collecte prévu pour le recyclage d'équipements électriques et électroniques usagés. Dans la plupart des Etats membres de l'UE, les consommateurs peuvent également rapporter l'équipement usagé au distributeur lors de l'achat d'un équipement neuf (base 1 contre 1). Les grands distributeurs (dont l'espace dédié à la vente d'équipement électronique dépasse 400 m²) doivent également permettre aux consommateurs de rapporter des produits DEEE de petite taille (dont aucun côté extérieur ne dépasse 25 cm) sans obligation d'achat d'un nouveau produit (base 1 contre 0). Pour en savoir plus sur les centres de collecte et de recyclage des appareils usagés, contactez les autorités locales dans votre pays.

EN



This symbol on the product or on its packaging indicates that this product must not be disposed of with your household waste. It is your responsibility to dispose of your waste equipment by handing it over to an authorized collection point for the recycling of waste electrical and electronic equipment. In most EU Member States, consumers may also return waste equipment to the retailer when buying a new one (1 for 1 basis). Large retailers (with sales area dedicated to selling electronic equipment over 400m²) should also allow consumers to return small WEEE (products having no external side bigger than 25cm) without a new product purchase obligation (1 for 0 basis). For more information about where you can drop off your waste equipment for recycling, please contact your local authorities.

ES



Este símbolo en el producto o en su envase indica que no debe eliminarse junto con los demás residuos domésticos. El usuario se deberá responsabilizar de reciclar el equipo usado transportándolo a un punto de recogida autorizado para el reciclaje de residuos de aparatos eléctricos y electrónicos. En la mayoría de los Estados miembros de la UE, los consumidores pueden devolver los residuos al minorista a cambio de adquirir uno nuevo (1 por 1). Los grandes minoristas (con áreas dedicadas a la venta de equipos electrónicos cuya superficie supere 400 m²) deben permitir a los clientes devolver pequeños residuos (productos que no tengan ningún lado exterior más largo de 25 cm) sin obligación de adquirir un producto nuevo (1 por 0). Para obtener más información sobre los puntos de recogida de residuos eléctricos y electrónicos para su reciclaje, póngase en contacto con su ayuntamiento.

IT



Questo simbolo presente sul prodotto o sulla sua confezione indica che il prodotto non può essere smaltito insieme ai rifiuti domestici. L'utente è responsabile di smaltire le apparecchiature dismesse consegnandole al punto di raccolta autorizzato per il riciclaggio dei rifiuti elettrici ed elettronici. Nella maggior parte degli Stati membri dell'UE, i consumatori possono anche restituire le apparecchiature dismesse al rivenditore in cambio dell'acquisto di un nuovo prodotto (1 per 1). I rivenditori più grandi, con area dedicata alla vendita delle apparecchiature elettroniche superiore a 400 m², devono inoltre permettere ai consumatori di restituire prodotti RAEE di piccole dimensioni (con lato esterno non superiore a 25 cm) senza costringere l'utente ad acquistare un nuovo prodotto (1 per 0). Per ulteriori informazioni su dove depositare le apparecchiature destinate al riciclaggio, contattare gli enti della propria città.