

# ARC800 FREE PLUS

EVOLUTIF DE 1 A 2 CHIENS:  
COLLIER SUPPLEMENTAIRE ARC802 FREE PLUS

## Guide d'utilisation

Lire ce manuel avant d'utiliser le produit,  
et le conserver pour les utilisations ultérieures.

# RAPPORT DE SÉCURITÉ ET DE SANTÉ DU PRODUIT

## Utilisation appropriée du collier

Les colliers Dogtra sont prévus pour dresser des chiens. Ils ne sont pas prévus pour l'utilisation sur les humains ou l'usage sur d'autres animaux. La société Dogtra-Europe n'assume aucune responsabilité pour l'usage incorrect du collier de dressage Dogtra.

## Chiens agressifs

Dogtra recommande vivement la consultation d'un dresseur de chien professionnel si le collier de dressage est utilisé pour corriger le comportement de chiens agressifs envers d'autres chiens ou envers l'homme.

## Interférence avec d'autres dispositifs électroniques

Le système de filtrage de la technologie Dogtra assure un minimum d'interférence avec d'autres dispositifs électroniques (téléphones portables, systèmes de sécurité, etc.). Notre microprocesseur offre des milliers de codes d'identifications uniques qui préviennent toute interférence avec d'autres colliers. Dogtra recommande la consultation d'un médecin si vous êtes sur le point d'utiliser le collier Dogtra alors que vous êtes soumis à un appareil médical quelconque.

## Activation par inadvertence

Si le bouton "Continu" est maintenu pendant 12 secondes ou plus, l'unité s'arrête automatiquement. Le collier est réactivé lorsque vous appuyez de nouveau sur le bouton.

## Mise en place correcte du collier

La mise en place trop lâche du collier peut provoquer son déplacement autour du cou du chien. Dans ce cas le frottement des électrodes en acier contre la peau peut être à l'origine d'irritations. Si le collier est mal attaché, les électrodes ne seront pas correctement en contact avec le cou de votre chien qui ne recevra pas une stimulation consistante.

# TABLE DES MATIERES

INTRODUCTION .....	5
CARACTERISTIQUES PRINCIPALES DU PRODUIT	6
VUE D'ENSEMBLE .....	7
COMPRENDRE VOTRE SYSTEME DE DRESSAGE	
1. COMMENT ALLUMER/ETEINDRE L'APPAREIL	9
2. COMMENT LES BOUTONS FONCTIONNENT ...	10
3. SYNCHRONISATION .....	16
4. INFORMATIONS SUR LE SYSTEME MAINS-LIBRES	18
5. MISE EN PLACE DU COLLIER SUR LE CHIEN ..	25
6. TROUVER LE NIVEAU DE STIMULATION ADAPTÉ POUR VOTRE CHIEN .....	27
7. MAXIMISER LA PORTEE .....	28
8. LE VOYANT LED .....	30
9. RECHARGER LES BATTERIES .....	31
10. L'ECRAN LCD DE L'EMETTEUR .....	35
11. COMMENT FIXER LE CLIP CEINTURE .....	37
12. UTILISATION DE LA LAMPE TEST .....	38
CONSEILS DE DRESSAGE DE BASE .....	40
ENTRETIEN .....	42
GUIDE DE RESOLUTION DES PROBLEMES .....	43

# INTRODUCTION

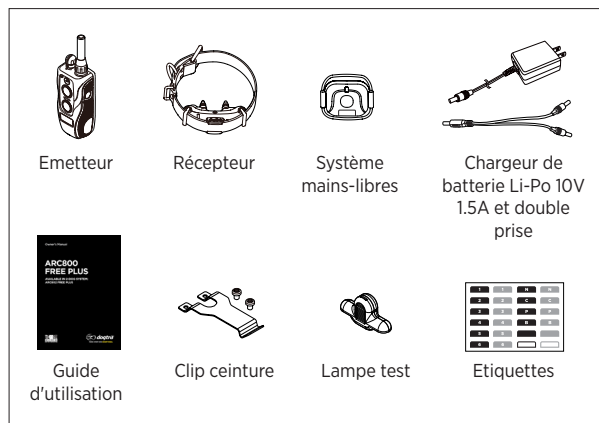

## Accessoires optionnels

### Chargeur automobile

Destiné à être utilisé avec l'allume-cigare 12V de votre voiture.

Les accessoires peuvent être achetés chez nos revendeurs, sur [www.dogtra-europe.com](http://www.dogtra-europe.com) ou en nous contactant au +33 (0)1 30 62 65 65.

## CARACTERISTIQUES PRINCIPALES DU PRODUIT

- Système mains-libres
- Evolutif jusqu'à 14 systèmes mains-libres
- Evolutif 1 à 2 chiens
- Portée maximale 800 mètres
- Emetteur et récepteur étanche selon norme IPX9K (Le système mains-libres n'est pas étanche)
- Récepteur avec stimulation basse à moyenne
- Bouton d'intensité Rhéostat avec niveaux 0 - 127
- Ecran LCD affiche le niveau de stimulation et l'état de charge de la batterie
- Stimulation Nick/Continu et Vibration Pager
- Verrouillage du niveau de stimulation
- Stimulation continue avec bouton Booster pour augmentation immédiate et personnalisée du niveau
- Electrodes avancées
- Récepteur discret et ergonomique
- Emetteur finement quadrillé
- Pour chiens à partir de 8 kg
- Batteries rechargeables en 2 heures
- Pile bouton Lithium remplaçable dans le système mains-libres

## VUE D'ENSEMBLE



**ARC800 FREE PLUS**  
**Emetteur**

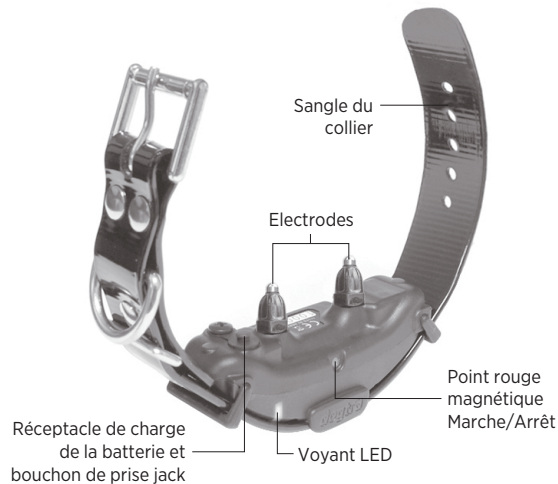

**ARC800 FREE PLUS**  
Récepteur



**ARC800 FREE PLUS**  
Système mains-libres

## COMPRENDRE VOTRE SYSTEME DE DRESSAGE

### 1. COMMENT ALLUMER/ETEINDRE L'APPAREIL

Pour allumer l'émetteur, appuyer sur le bouton bleu sur la droite de l'émetteur jusqu'à ce que l'écran LCD s'allume. Pour éteindre l'émetteur, appuyez sur le même bouton bleu sur la droite de l'émetteur jusqu'à ce que l'écran LCD affiche OFF avant de s'éteindre.



Pour activer le collier-récepteur, placer le point rouge situé au dos de l'émetteur sur le point rouge du récepteur. Maintenir les deux points rouges ensemble jusqu'à ce que le voyant LED situé sur le récepteur s'allume. Pour désactiver le collier-récepteur, répéter la même opération. Le voyant LED du récepteur devient rouge pendant un bref instant, indiquant que le récepteur est éteint.

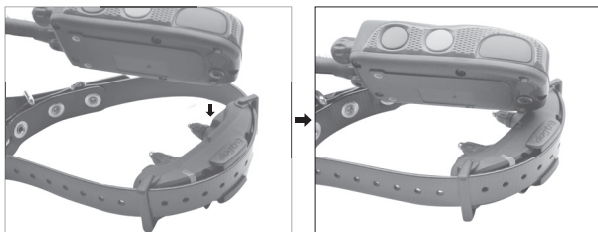

## 2. COMMENT LES BOUTONS FONCTIONNENT

L'émetteur de l'ARC800 FREE PLUS a cinq boutons: deux sur le devant, deux sur le côté gauche, un sur le côté droit. Lors de la première mise en route de l'appareil, le 1er collier-récepteur sera synchronisé avec les boutons gris. Après l'acquisition d'un collier supplémentaire ARC800 FREE PLUS, il faudra synchroniser celui-ci avec les boutons oranges avant de pouvoir l'utiliser. Veuillez consulter la page 12 pour la procédure de synchronisation.

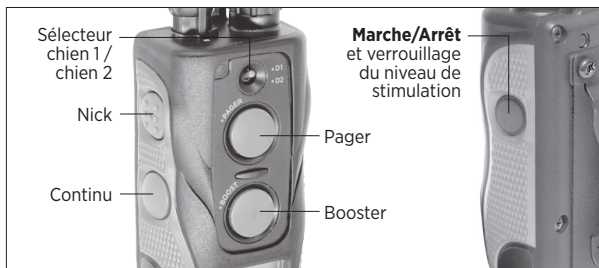

### Bouton Nick

Le bouton Nick se situe sur le haut du côté gauche de l'émetteur. Lorsque le bouton "Nick" est actionné, le collier émet une seule et rapide impulsion électrique.

### Bouton Continu

Le bouton Continu se situe sur le bas du côté gauche de l'émetteur. L'appui sur le bouton "Continu" déclenche une stimulation électrique continue qui dure aussi longtemps que le bouton est maintenu appuyé, dans la limite de 12 secondes. Si le bouton n'est pas relâché au bout de 12 secondes, la stimulation s'arrête automatiquement par mesure de sécurité. Le collier est réactivé, prêt à fonctionner, dès que le bouton est relâché.

### Bouton Pager

Le bouton Pager se trouve sur le devant de l'émetteur. L'appui sur ce bouton fait vibrer le récepteur aussi longtemps que le bouton est maintenu appuyé, dans la limite de 12 secondes.

### Bouton Marche/Arrêt

Pour allumer l'émetteur, maintenir appuyé le bouton Marche/Arrêt situé sur le côté droit de l'émetteur jusqu'à ce que l'écran LCD s'allume. Pour éteindre l'émetteur, maintenir le bouton Marche/Arrêt appuyé jusqu'à ce que l'écran LCD s'éteigne. Après 4 secondes de non-utilisation, le rétro-éclairage de l'écran LCD s'assombrit automatiquement.

## Verrouillage/Déverrouillage du niveau de stimulation

Pour verrouiller le niveau de stimulation actuellement sélectionné, appuyer une fois brièvement sur le bouton Marche/Arrêt. L'icône de verrou apparaît alors à l'écran, indiquant que le niveau actuel ne peut pas être modifié. Appuyer de nouveau brièvement sur le bouton Marche/Arrêt pour déverrouiller le niveau de stimulation.



Ecran LCD:  
Niveau non verrouillé



Ecran LCD:  
Niveau verrouillé

## Booster personnalisable

Une fois que le niveau de boost additionnel a été sélectionné, l'icône de boost apparaît à l'écran. Si aucun niveau de boost n'a été choisi, le Booster fonctionne comme le bouton Continu au niveau affiché à l'écran.



Booster non activé



Booster activé

## Booster

La fonction Booster permet d'activer jusqu'à 12 secondes de stimulation continue au niveau de stimulation boosté préalablement sélectionné.

**Niveau actuel + Niveau de Boost additionnel = Niveau émis par bouton Booster**

## Exemple

Si vous sélectionnez un niveau de boost additionnel de 10, voici le niveau de stimulation émis lors de l'activation du bouton Booster:

Niveau actuel affiché	Niveau additionnel	Stimulation continue émise par Booster
0	10	10
15	10	25
30	10	40
40	10	50

## Important!

Si vous souhaitez utiliser uniquement le niveau actuellement sélectionné, il suffit de choisir 0 comme niveau de boost additionnel.

## Réglage du booster

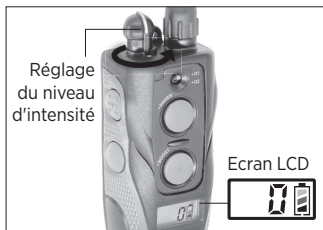

1. Sélectionner le niveau de stimulation 0.



2. Maintenir appuyé le bouton Booster pendant 5 secondes jusqu'à ce que le voyant LED se mette à clignoter; puis relâcher le bouton.



3. Sélectionner le niveau de boost additionnel désiré en utilisant le bouton de réglage du niveau d'intensité.

**NB:** Sélectionner le niveau 0 pour utiliser uniquement la stimulation continue sans la booster.



4. Appuyer une fois sur le bouton Booster pour sauvegarder le réglage effectué.

**NB:** Le niveau enregistré est sauvegardé même si l'émetteur est éteint et rallumé. Pour modifier le réglage, répéter les étapes ci-dessus.



### 3. SYNCHRONISATION

Suivre les instructions ci-dessous pour synchroniser l'émetteur ARC800 FREE PLUS avec un collier-récepteur.

Synchronisation de l'émetteur avec le récepteur:



1. Sélectionner 1D ou 2D avec le sélecteur chien 1 / chien 2 et allumer l'émetteur et sélectionner le niveau d'intensité 0.

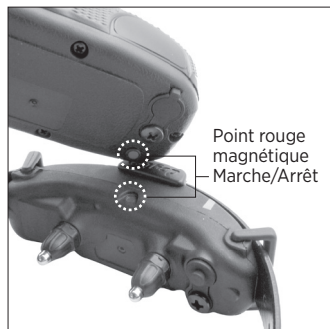

2. Le récepteur étant éteint, placer le point rouge situé au dos de l'émetteur contre le point rouge sur le récepteur et attendre que le voyant LED du récepteur clignote rapidement.

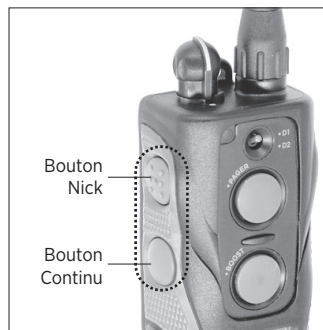

3. Appuyer simultanément et pendant 3 secondes sur les boutons Nick et Continu lorsque le voyant LED du collier-récepteur clignote rapidement.



4. Une fois la procédure de synchronisation terminée, le voyant LED du récepteur clignote une fois toutes les 4 secondes.

#### 4. INFORMATIONS SUR LE SYSTÈME MAINS-LIBRES

Le système mains-libres permet de faire plusieurs choses en même temps. Une fonction (Nick, Continu ou Pager) peut être programmé sur le système mains-libres pour vous permettre de l'activer sans tenir l'émetteur dans la main.

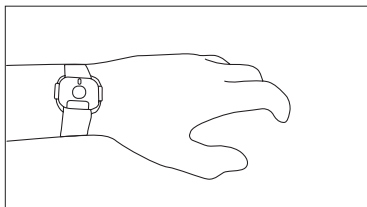

Le système mains-libres a été testé et peut être utilisé dans des températures extrêmes, entre -20°C et +60°C.

**NB:** Le système mains-libres est compatible avec les versions précédentes de la gamme HANDSFREE. La version précédente permet de synchroniser un seul système mains-libres avec un émetteur, alors que la version HANDSFREE PLUS permet la synchronisation d'un émetteur avec jusqu'à 14 systèmes mains-libres.

#### Portée

En fonction de l'endroit où se trouve l'émetteur, votre corps peut faire barrière entre le système main-libre et l'émetteur. L'antenne de l'émetteur doit être découverte pour maximiser la portée. Si l'émetteur se trouve dans une poche ou est autrement couvert, la portée du signal envoyé au collier-récepteur peut être réduite. Le système mains-libres doit être à moins de 10 mètres de l'émetteur pour que le système fonctionne.

#### Autonomie de la pile

Le voyant LED du système main-libre s'allume lorsque le bouton est actionné. Remplacer la pile si le voyant LED ne s'allume plus. Dans le cadre d'une utilisation normale (bouton actionné pendant 12 secondes, 100 fois par jour).

### Attacher la sangle du système main-libre

La sangle du système main-libre peut être attaché au poignet, à la paume de la main, ou à la crosse d'un fusil.

1. Placer la sangle autour de l'objet auquel vous l'attachez et la tirer à travers la partie basse de la boucle. Utiliser le cran qui maintient le système main-libre en place.

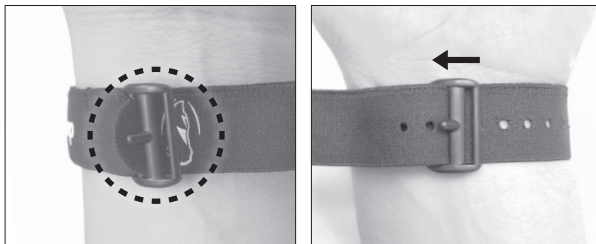

2. Former une boucle avec la sangle en la faisant passer à travers la partie haute de la boucle d'attache.

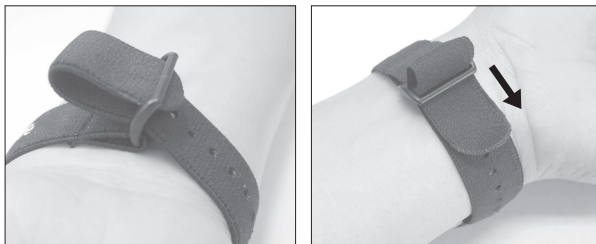

### Modifier le mode de stimulation du système mainslibres

Le mode de stimulation programmé par défaut sur le système mains-libres est Continu.

Pour modifier cette programmation ou ajouter des systèmes mains-libres supplémentaires, procéder comme ceci:

1. Commencer avec l'émetteur étant éteint.
2. Appuyer sur les boutons suivants de l'émetteur pour programmer le mode de stimulation souhaité sur le système mains-libres:

## ARC800 FREE PLUS - 1er chien

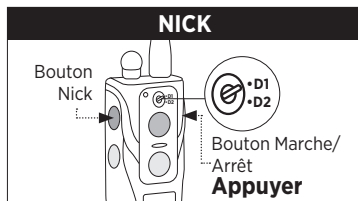

Placer l'interrupteur à bascule sur "D1."  
Maintenir appuyé le bouton Marche/Arrêt et le bouton Nick.

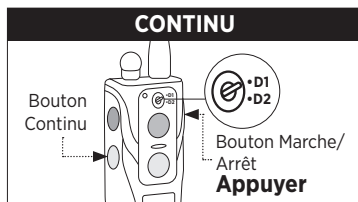

Placer l'interrupteur à bascule sur "D1."  
Maintenir appuyé le bouton Marche/Arrêt et le bouton Continu.

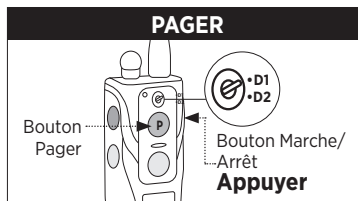

Placer l'interrupteur à bascule sur "D1."  
Maintenir appuyé le bouton Marche/Arrêt et le bouton Pager gris.

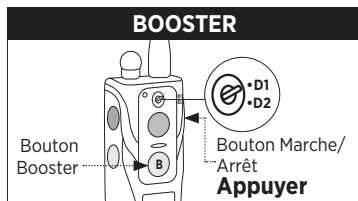

Placer l'interrupteur à bascule sur "D1."  
Maintenir appuyé le bouton Marche/Arrêt et le bouton Booster marron.

## ARC802 FREE PLUS - 2ème chien

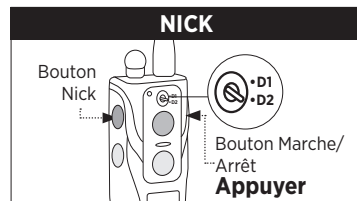

Placer l'interrupteur à bascule sur "D2."  
Maintenir appuyé le bouton Marche/Arrêt et le bouton Nick.

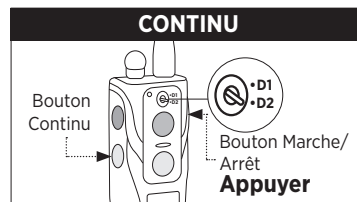

Placer l'interrupteur à bascule sur "D2."  
Maintenir appuyé le bouton Marche/Arrêt et le bouton Continu.

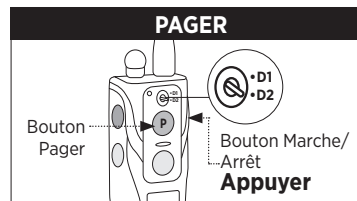

Placer l'interrupteur à bascule sur "D2."  
Maintenir appuyé le bouton Marche/Arrêt et le bouton Pager gris.

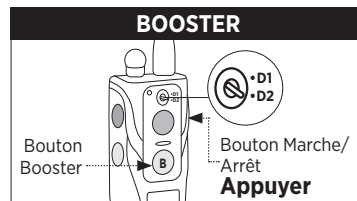

Placer l'interrupteur à bascule sur "D2."  
Maintenir appuyé le bouton Marche/Arrêt et le bouton Booster marron.

3. Lorsque le voyant LED de l'émetteur clignote rapidement, relâcher les boutons. Le voyant continuera de clignoter rapidement jusqu'à ce que l'étape suivante soit terminée.
4. Maintenir appuyé le bouton du système mains-libres. Relâcher le bouton lorsque les voyants de l'émetteur et du système mains-libres cessent de clignoter rapidement.



5. A présent tous les boutons ont été relâchés et la programmation est terminée.
6. Jusqu'à 14 systèmes mains-libres peuvent être synchronisés avec un même émetteur et avoir des fonctions en doublon. Par exemple, 4 peuvent être programmés sur Pager, 5 sur Nick et 5 autres sur Continu.

#### **Attention!**

Seulement 14 systèmes mains-libres peuvent être synchronisés avec un même émetteur. Si un 15ème système mains-libres est synchronisé avec un émetteur, les 14 premiers seront ré-initialisés et devront être synchronisés à nouveau.

## **5. MISE EN PLACE DU COLLIER SUR LE CHIEN**

Le collier doit être mis en place de façon à ce que les électrodes en acier inoxydable soit fermement appliquées contre la peau du chien. Lorsque le collier est correctement mis en place, vous devez pouvoir glisser un doigt ou deux entre les électrodes et la peau du chien. Lorsque le collier est correctement mis en place, il ne doit pas pouvoir tourner autour du cou du chien. La meilleure position pour le boîtier du collier est de part et d'autre de la gorge du chien. Une mise en place trop lâche du collier permet son déplacement autour du cou du chien dont les frottements peuvent entraîner des irritations. Si le collier est trop serré, le chien peut avoir des difficultés de respiration.

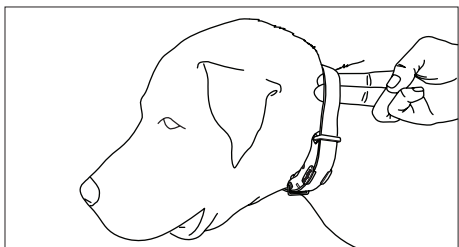

### **Attention!**

Laisser le collier-récepteur au même endroit sur le cou du chien pendant longtemps peut provoquer une irritation de la peau. Si le chien doit porter le collier-récepteur pendant longtemps, repositionner le récepteur de temps en temps de manière à ce que les électrodes touchent un autre endroit sur le cou du chien. Ne pas laisser le chien porter le collier pendant plus de 8 heures par jour. Examiner la peau du chien après chaque utilisation pour vérifier si la peau est irritée.

## **6. TROUVER LE NIVEAU DE STIMULATION ADAPTÉ POUR VOTRE CHIEN**

L'ARC800 FREE PLUS a un bouton d'intensité fonctionnant comme un Rhéostat sur l'émetteur. Ce bouton de réglage contrôle le niveau d'intensité, (1) étant le niveau de stimulation le plus bas et (127) étant le niveau le plus haut. Le niveau de stimulation le mieux adapté pour votre chien dépend de sa sensibilité. Commencer toujours à partir du niveau le plus bas et augmenter progressivement. Le niveau de stimulation correct correspond au niveau atteint lorsque votre chien montre une légère réaction telle que la tension des muscles du cou. Le niveau de stimulation requis peut varier en fonction de la situation de dressage. Si le chien est fortement distrait, un niveau plus élevé sera requis.

**NB:** Le niveau de stimulation peut aussi être ajusté pendant que la stimulation est activée. Modifier le niveau d'intensité de la stimulation ne change pas l'intensité de la vibration qui elle n'est pas modifiable.

## 7. MAXIMISER LA PORTÉE

L'ARC800 FREE PLUS a une portée maximale de 800 mètres. Selon la position d'utilisation de l'émetteur, la portée peut varier considérablement. Tenez-le loin de votre corps et évitez de toucher l'antenne pour obtenir une portée plus grande. Pour maximiser la portée du signal, maintenez les batteries de l'appareil bien chargées.

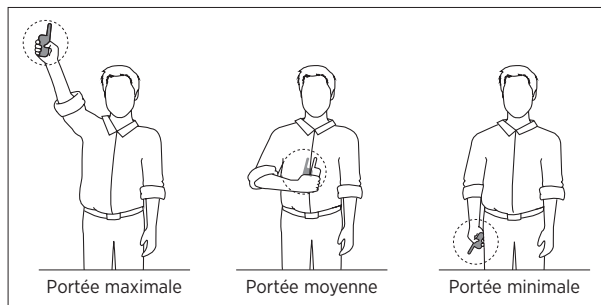

La portée de l'ARC800 FREE PLUS sera réduite si l'émetteur est couvert ou en contact avec votre corps. Voici comment bien porter l'émetteur afin d'optimiser la portée.

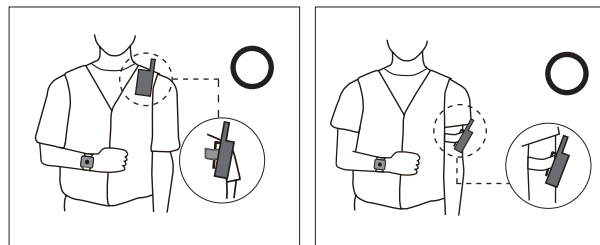

Porter l'émetteur avec l'antenne pointant vers le haut et l'extérieur.

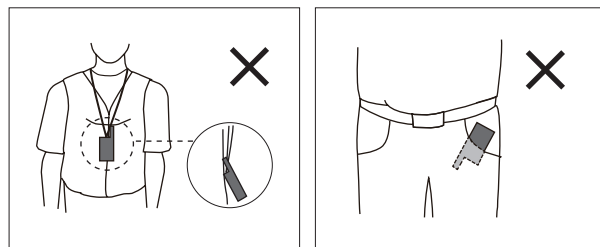

Ne pas porter l'émetteur avec l'antenne touchant votre corps ou pointant vers le bas.

## 8. LE VOYANT LED

Lorsque le récepteur est allumé et prêt à être opéré, le voyant LED clignote toutes les 4 secondes. Lorsqu'un bouton de l'émetteur est activé, les voyants LED de l'émetteur et du récepteur s'allument. La couleur du LED indique l'état de charge de la batterie.

**Vert = entièrement chargé**

**Orange = charge moyenne**

**Rouge = besoin de recharge**

Si l'appareil est utilisé lorsque le voyant LED est rouge, il s'éteint tout seul.



### Voyant LED du récepteur

Lorsque la stimulation "Continu" de l'émetteur est activée, le voyant LED du récepteur s'allume en continu (en vert, orange ou rouge, selon l'état de charge de la batterie) aussi longtemps que le bouton est maintenu appuyé, dans la limite de 12 secondes. Lorsque la stimulation "Nick" est activée, le voyant LED s'allume pendant une fraction de seconde.

## 9. RECHARGER LES BATTERIES

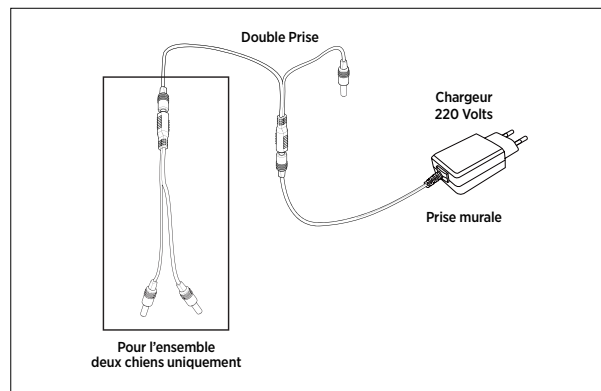

Le Dogtra ARC800 FREE PLUS fonctionne avec des batteries Lithium-Polymère.

Recharger les batteries si le voyant LED clignote en rouge ou ne s'allume pas, si l'indicateur à barres de l'écran LCD ne montre qu'une barre, ou si l'appareil s'éteint dès qu'un bouton est actionné.

**NB 1:** Utilisez uniquement des batteries, chargeurs et accessoires de Dogtra et compatibles avec votre modèle pour éviter d'endommager l'appareil.

**NB 2:** L'appareil est partiellement chargé lorsqu'il quitte l'usine Dogtra. Charger les batteries pendant 2 heures avant la première utilisation. Ne pas charger les batteries à proximité de substances inflammables.



**NB 3:** Débrancher le chargeur de la prise murale lorsqu'il n'est pas en cours d'utilisation. Recharger les batteries complètement avant de stocker l'appareil sans l'utiliser pendant 3 mois ou plus.

**Procédure de recharge des batteries:**

1. Ouvrir les bouchons en caoutchouc des réceptacles de charge et brancher la double prise de chargement.
2. Brancher le chargeur sur une prise murale 220V ou, si vous utilisez un chargeur automobile, dans la prise allume-cigare de votre véhicule. Lorsque le branchement est correctement effectué, tous les voyants LED doivent s'allumer en rouge en continu. Pendant le chargement, l'appareil est éteint. Après avoir débranché l'appareil complètement chargé du câble de chargement, il faudra le rallumer pour pouvoir l'utiliser.
3. Les batteries Lithium-Polymère sont entièrement chargées au bout de 2 heures. Les voyants LED restent rouges pendant le chargement et deviennent verts lorsque les batteries sont complètement chargées.
4. Après la charge, refermer les réceptacles de l'émetteur et du récepteur à l'aide des bouchons en caoutchouc.

**Info chargeur**

Fabricant: E-SUN

Pays de fabrication: CHINA

Nom de modèle: MKC-1001500SEU

INPUT: 100-240V-50/60Hz 0.4A

OUTPUT: 10V 1500mA 15.0W

**ATTENTION**

Lors de la charge des batteries, l'appareil doit se trouver à proximité de la prise murale et la prise murale doit être facilement accessible, pour raisons de sécurité.

	<p>Le marquage Geprüfte Sicherheit (Sécurité testée) ou <b>GS</b> est une marque de certification régulée par la loi allemande, et reconnue dans le monde entier qui atteste de la conformité avec la loi allemande sur la sécurité des produits.</p>
	<p>Le marquage Conformité Européenne (CE) est le marquage obligatoire de l'Union Européenne (UE) pour les produits vendus dans l'Espace Economique Européen (EEE).</p>
	<p>Un appareil électrique de Classe II ou doublement isolé est un appareil conçu de façon à ne pas avoir besoin d'être connecté à la terre.</p>
	<p>Pour une utilisation à l'intérieur uniquement.</p>
	<p>Ne pas jeter votre produit avec les ordures ménagères. Il doit être traité conformément à la réglementation DEEE (Déchets d'Equipements Electriques et Electroniques) en vigueur.</p>
	<p>Un chargeur avec ce marquage est conforme aux exigences mondiales sur l'efficacité énergétique, y compris la norme niveau VI du Ministère Américain de l'Energie.</p>

## 10. L'ECRAN LCD DE L'ÉMETTEUR



L'écran LCD affiche le niveau d'intensité (0-127).  
L'indicateur de charge de batterie de l'écran affiche:

**3 barres = complètement chargé**

**2 barres = charge moyenne**

**1 barre = besoin de recharge**

L'écran affiche uniquement l'état de charge de l'émetteur.  
Pour connaître celui du récepteur, observer le voyant LED situé sur le récepteur.

### Utilisation de l'écran LCD par température basse

Lorsqu'il fait très froid (températures en-dessous de - 10°C), l'affichage à cristaux liquides (LCD) peut être faible ou long à réagir. Attendez jusqu'à ce que l'affichage devienne bien visible avant de choisir un niveau d'intensité. Même si l'écran est long à réagir lorsque vous appuyez sur le bouton Nick ou Continu, l'émetteur fonctionne toujours correctement. En cas de températures extrêmes, l'écran LCD peut mettre un moment à réagir, le niveau d'intensité affiché restant figé. Dans ce cas, si vous tournez le bouton de réglage de l'intensité, le niveau affiché ne changera peut-être pas, mais le niveau réel du récepteur changera selon le réglage effectué. Dans une telle situation, il est préférable de soit, attendre que l'émetteur soit de nouveau totalement opérationnel, soit d'appuyer sur le bouton Continu et d'augmenter le niveau de stimulation lentement tout en observant la réaction du chien. Ne tournez pas le bouton d'intensité trop vite, car le récepteur émettra une stimulation au niveau sélectionné qui ne correspondra pas forcément au niveau affiché à l'écran.

### 11. COMMENT FIXER LE CLIP CEINTURE

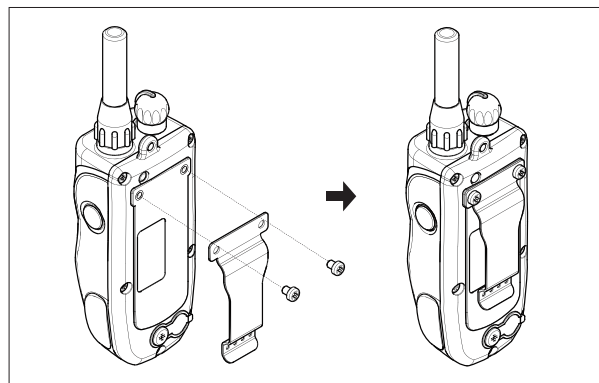

Pour fixer le clip ceinture livré avec le produit sur l'émetteur, suivez les instructions ci-dessous.

1. Aligner le clip ceinture avec les rainures au dos de l'émetteur.
2. Visser le clip ceinture avec les vis à croix fournies.

#### **Important!**

Les vis doivent être serrées fermement mais pas excessivement.

## 12. UTILISATION DE LA LAMPE TEST

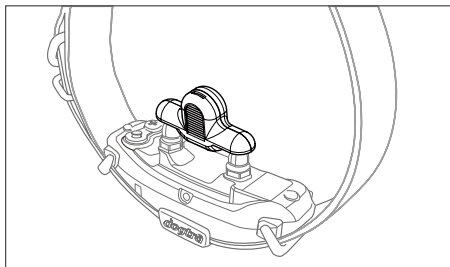

1. Pour allumer le collier-récepteur, placer le point rouge magnétique situé au dos de l'émetteur sur le point rouge magnétique du récepteur et les maintenir ensemble, jusqu'à ce que le voyant LED du récepteur s'allume. Une fois allumé, le voyant LED clignote toutes les 4 secondes, indiquant que le récepteur est prêt à fonctionner (si le voyant clignote en rouge, il faut recharger la batterie). Une mélodie retentit lorsque le récepteur est mis en route.
2. Allumer l'émetteur en appuyant sur le bouton noir situé sur le côté droit de l'émetteur jusqu'à ce que l'écran LCD s'allume. Le voyant LED de l'émetteur clignote toutes les 5 secondes et l'écran LCD affiche le niveau de batterie (si l'écran n'affiche qu'une barre, il faut recharger la batterie).
3. Placer la lampe test fournie avec le produit sur les électrodes comme illustré ci-dessus.

4. Appuyer sur le bouton Nick et observer la lampe test. Elle doit s'allumer brièvement. Plus le niveau d'intensité est élevé, plus la lumière de la lampe test sera intense.
5. Appuyer sur le bouton Continu et observer la lampe test. Elle doit s'allumer aussi longtemps que le bouton est maintenu appuyé. Par contre, si le bouton est maintenu appuyé pendant plus de 12 secondes, le récepteur coupe automatiquement la stimulation par mesure de sécurité.
6. En appuyant sur le bouton Continu, tourner le bouton d'intensité dans les deux sens. La lumière de la lampe test doit devenir plus ou moins intense en fonction du niveau d'intensité sélectionné.

**NB :** La lumière de la lampe test n'est pas visible lorsque le niveau d'intensité est inférieur à 10.

## CONSEILS DE DRESSAGE DE BASE

### **Commencer à utiliser le ARC800 FREE PLUS**

Votre chien doit connaître les bases de l'obéissance avant le dressage avec le ARC800 FREE PLUS. Il faut d'abord lui apprendre les commandes de bases, et les répéter de nombreuses fois avant de commencer le dressage avec le ARC800 FREE PLUS. Au fur et à mesure que le chien maîtrise les bases, le maître peut introduire des distractions et changer de lieu pour perfectionner le dressage. En ayant recours à un tel dressage, utilisant des renforcements négatifs et positifs, vous pouvez obtenir un chien bien dressé.

### **Le dressage d'obéissance à la laisse**

Votre chien doit bien comprendre les bases d'obéissance (assis, reste en place, ici, au pied et au panier) avant l'usage du collier électronique pour les renforcer. Une laisse attachée à un collier standard (non pas au collier électrique) peut être utilisée pour apprendre au chien ces bases d'obéissance (ici, au pied, assis et reste en place). Un tir sur le collier est utilisé pour renforcer l'ordre. Lorsque le chien y répond, utiliser la récompense (louange, caresse, friandise etc.). Une fois que le chien comprend ces bases le collier électrostatique peut être utilisé pour les renforcer.

### **Commencer le dressage avec le collier électronique**

Lorsque vous sentez que le chien comprend les bases d'obéissance à la laisse, vous pouvez commencer le dressage avec le collier électronique. Avec le chien en

laisse portant le collier continuer l'exercice d'obéissance. Une stimulation légère (Nick ou Continu) est activée lorsque vous lui donnez l'ordre. Cette stimulation est ensuite interrompue dès qu'il répond à l'ordre. Au fil des répétitions, le chien apprend que la stimulation s'arrête lorsqu'il obéit à l'ordre. Le dressage au collier électronique est une autre forme de renforcement négatif, similaire au dressage à la laisse. Lorsque le chien répond à l'ordre, donner une récompense (louange, caresse, friandise, etc.). L'étape finale est la phase de prévention au cours de laquelle le chien apprend qu'il peut éviter la stimulation en répondant aux ordres. Lorsque ces procédures de dressage ont été effectuées, le collier électrostatique est utilisé comme un rappel lorsque le chien ne répond pas aux ordres. Gardez vos sessions de dressage de courte durée et positives. Les chiens ont une capacité d'attention courte, en particulier les jeunes chiens.

### **Le choix du niveau de stimulation**

Toujours utiliser des niveaux de stimulation bas et opérer selon la sensibilité du chien et la situation présente. En utilisant juste assez de stimulation pour vous faire comprendre vous aurez un environnement contrôlable et un chien soumis à moins de pression. Les animaux (et les hommes) ont une meilleure performance dans des environnements peu stressants.

### **Pour plus d'informations**

sur les méthodes de dressage, consulter un dresseur de chiens professionnel.

## ENTRETIEN

### Entretien de base

S'assurer que le bouchon en caoutchouc est bien en place lorsque vous utilisez le collier. Après chaque utilisation, vérifier qu'il ne manque pas de pièce et qu'il n'y a pas de dommage sur votre matériel. La casse du boîtier de l'émetteur ou du récepteur peut affecter l'étanchéité du matériel. Nettoyer l'appareil après chaque utilisation afin de ne pas laisser de saletés ou de débris.

### Stockage

Votre appareil doit être complètement chargé avant le stockage de longue durée. Au cours du stockage l'appareil doit être rechargé une fois par mois et une fois avant l'usage. Ne pas exposer l'appareil à des températures extrêmes.

### Dépannage

Si vous constatez un dysfonctionnement de votre appareil, référez-vous à la partie 'Guide de Dépannage' du manuel avant de nous le renvoyer. Si vous avez des questions, ou besoin de renseignements, vous pouvez vous adresser à [info@dogtra-europe.com](mailto:info@dogtra-europe.com) ou appeler au +33 (0)1 30 62 65 65.

## GUIDE DE RESOLUTION DES PROBLEMES

### 1. Mon chien ne réagit pas aux fonctions du collier.

- Vérifier que le collier-récepteur est en marche. Pour démarrer le récepteur, mettre en contact les points rouges de l'émetteur et du récepteur jusqu'à ce que le témoin lumineux de celui-ci s'allume.
- S'assurer que le collier est assez serré et que les électrodes sont bien en contact avec la peau du chien.
- Les électrodes peuvent être trop courtes pour votre chien. Vous pouvez obtenir des électrodes d'une longueur appropriée en nous contactant. Si vous possédez déjà les plus grandes électrodes disponibles, raser le cou de votre chien à l'endroit où se placent les électrodes afin qu'elles touchent la peau du chien.
- Le niveau d'intensité peut être trop bas pour votre chien. Continuer à augmenter la stimulation jusqu'à ce que le chien réponde, habituellement en bougeant la tête, en secouant ses poils, ou en regardant par dessus son épaule. Attention, la réaction du chien peut parfois être très subtile.

### 2. La lampe test fonctionne, mais je ne sens pas d'impulsion.

- Votre tolérance peut être plus forte que celle de votre chien, ou votre peau est très épaisse, essayer alors de poser les deux électrodes sur la paume de votre main.

- La batterie est peut-être déchargée, vérifier la couleur du voyant LED de l'émetteur et du collier/ récepteur pour voir l'état de charge.
- Si la batterie est entièrement chargée, et que vous avez fait tout ce que nous vous conseillons, alors contacter notre Service Après-vente.

### **3. L'émetteur n'a pas de portée ou la stimulation est plus faible lorsque votre chien est loin de vous.**

- Vérifier que vos doigts ne touchent pas l'antenne, ce qui diminuerait la portée.
- La portée indiquée sur l'appareil est pour des terrains plats et dégagés. Des obstacles, arbres, collines, peuvent affecter la portée du collier. Pour une meilleure portée, tenir l'émetteur verticalement au-dessus de votre tête, et/ou positionnez-vous à un point culminant.
- Des conducteurs électriques peuvent affecter la portée, comme les voitures, des colliers ou chaînes en acier, des constructions métalliques, des tours de radio, ...Pour de meilleurs résultats, éloignez-vous de tout ce qui pourrait nuire au bon fonctionnement de votre collier.

### **4. Mon appareil se décharge rapidement.**

- La prise du chargeur peut être endommagée. La tige en métal à l'intérieur du port de chargement doit être maintenue verticalement et fermement au milieu. Si la tige est instable, cassée ou manquante, vous devrez envoyer l'appareil au service de réparation.
- Le port de chargement doit être propre avant le rechargement : nettoyez-le à l'aide d'un morceau de coton imbibé d'alcoolménager. Si le chien a été

dans l'eau salée, bien rincer le récepteur et le port de chargement à l'eau douce.

- Les batteries peuvent être remplacées par vos soins sur les appareils Dogtra de plus de 2 ans. Nous contacter pour les commander. Les dommages causés par une mauvaise installation de la batterie ne sont couverts par aucune garantie. Dogtra recommande vivement l'envoi de l'appareil Service Après-vente pour une révision.

# GARANTIE ET REPARATION

## Garantie à durée limitée de deux ans

Dogtra-Europe offre à l'acheteur initial **une garantie de deux ans à partir de la date d'achat** pour les produits vendus par la société Dogtra-Europe et ses revendeurs agréés. Les piles remplaçables des modèles YS100, iQ No Bark et iQ CLiQ ne sont pas couvertes par la garantie. \* L'expédition de retour pour le travail de garantie est aux frais du propriétaire de l'appareil. Les coûts de réexpédition du produit réparé sont aux frais de Dogtra-Europe. Tout service d'expédition accéléré est à la charge du propriétaire de l'appareil. Si la réparation n'est pas couverte par la garantie, les coûts des pièces, de la main d'oeuvre et de l'expédition sont à la charge du client.

## Pour valider la garantie Dogtra

Conserver la facture d'achat de votre produit Dogtra.

## Non couvert par la garantie

Dogtra-Europe N'OFFRE PAS de garantie pour les dommages causés par une mauvaise utilisation, par un entretien inapproprié et/ou la perte de pièces. Tout dégât causé par l'infiltration d'eau à l'intérieur des émetteurs résistants à l'eau, non étanches, des modèles Dogtra **175NCP, 180NCP, 200NCP, 400NCP, 410NCP, iQ CLiQ et iQ PLUS**, et des récepteurs résistants à l'eau, non étanches, du **RRS, RRD, et RR Deluxe**, n'est pas couvert par la garantie. Le remplacement d'un émetteur ou récepteur perdu est à la charge du propriétaire. La garantie ne s'applique pas si l'unité a été modifiée ou si une personne non autorisée est intervenue à l'intérieur de l'unité. Le remplacement des batteries par le client pendant la période de garantie n'est pas recommandé. Si le client décide de changer les batteries, tout dégât causé à l'unité pendant ce changement ne sera pas couvert par la garantie. Si le numéro de série d'un produit Dogtra est retiré, la garantie ne s'applique plus. Dogtra-Europe se réserve le droit de conserver et éliminer des pièces endommagées après réparation et remplacement.

## Les réparations hors garantie

Pour les travaux de réparation qui ne sont plus couverts par la garantie, après contrôle du technicien, un devis sera communiqué au client. Ce devis comprend le coût des pièces de rechange, la main d'oeuvre et le transport. Joindre un courrier expliquant le problème rencontré et préciser vos nom, prénom, adresse, numéro de téléphone et adresse e-mail.

## La procédure pour la réparation

Si l'unité ne fonctionne pas correctement, se référer au "Guide de Dépannage" de la notice d'utilisation et appeler le Service Après-vente au +33 (0)1 30 62 65 65 avant de retourner l'appareil à Dogtra-Europe pour une réparation. Les frais de transport pour renvoyer des produits sous garantie à Dogtra-Europe sont à la charge du client. Dogtra-Europe n'est pas responsable des dégâts ou pertes survenus lors du retour d'un appareil. Dogtra-Europe n'est pas responsable de la perte de temps ou toute autre inconvenance causée par le retour d'un appareil pour réparation. Dogtra-Europe ne prête pas d'appareils et n'offre aucune compensation pendant que l'appareil est en réparation. Une copie de la facture faisant apparaître la date d'achat doit être présentée avant toute réparation sous garantie. Joindre un courrier expliquant le problème rencontré et préciser vos nom, prénom, adresse, numéro de téléphone et adresse e-mail. Si les travaux de réparation ne sont pas couverts par la garantie, un devis vous sera communiqué avant toute intervention. Si vous avez des questions sur les produits Dogtra, appelez-nous au +33 (0)1 30 62 65 65, ou envoyez un email à [sav@dogtra-europe.com](mailto:sav@dogtra-europe.com).

**Envoyer les appareils à réparer à  
Dogtra-Europe  
12-14, Rue Augustin Fresnel  
78310 Coignières, FRANCE**

Les schémas et représentations se trouvant dans le manuel peuvent légèrement différer du produit réel selon le type de modèle.





# ARC800 FREE PLUS

EXPANDABLE UP TO 2-DOG SYSTEM:  
ARC800 FREE PLUS ADDITIONAL RECEIVER

## Owner's Manual

Please read this manual thoroughly before operating the ARC800 FREE PLUS training e-collar.

# PRODUCT SAFETY AND HEALTH STATEMENT

## **Proper e-collar use**

Dogtra e-collars are intended for the sole purpose of behavior modification of dogs. They are NOT intended for human use or use on other animals. Dogtra-Europe does not assume any liability for the improper use of a Dogtra e-collar.

## **Aggressive dogs**

Dogtra highly recommends consulting a dog training professional when using an e-collar to correct dogs that are aggressive towards other dogs or people.

## **Interference with other electronic devices**

Dogtra's industry-leading technology filtering system ensures minimal interference with other electronic devices (garage door openers, mobile phones, etc.). Our digital microprocessor offers thousands of unique codes to eliminate frequency match-up with other Dogtra e-collars. Dogtra recommends consulting your physician if you are going to use the e-collar and you have any type of medical devices.

## **Inadvertent activation**

If the constant button is held down for 12 seconds or more, the unit will automatically shut down. It reactivates when the button is released and depressed again.

## **Proper Fit**

A loose fit can allow the receiver/collar to move around on the dog's neck. When this happens, the contact points may rub the skin and cause irritation. If the unit is too loose, the contact points will not make proper contact and your dog will not receive consistent stimulation.

## **Duration your dog can wear the unit**

Leaving the receiver/collar in the same location on the dog's neck for an extended period of time can cause skin irritation. If the dog is to wear the e-collar for long periods, occasionally reposition the receiver/collar so that the contact points are moved to a different location on the dog's neck. Make sure you check for skin irritation each time you use the unit. If your dog exhibits signs of skin irritation, consult with a veterinarian.

## **Reaction to the stimulation**

Every dog has a different tolerance and reaction to the stimulation. Please look at your dog's reaction to find just the right level of stimulation. The stimulation level may vary depending on the situation and distractions. Normally a distracted dog (chasing another dog, squirrel, etc.) will require a higher level of stimulation compared to when there is no distraction.

## **Training Methods**

E-collars can be used with many different methods. If you have any concerns in the training methods provided by Dogtra, consult with a dog training professional.

# CONTENTS

AT A GLANCE .....	53
MAIN FEATURES .....	54
OVERVIEW .....	55
UNDERSTANDING YOUR TRAINING SYSTEM	
1. TURNING THE SYSTEM ON/OFF .....	57
2. TRANSMITTER BUTTON FUNCTION .....	58
3. ARC800 FREE PLUS CODE SETTING .....	64
4. HANDSFREE SQUARE INFORMATION .....	66
5. RECEIVER FITTING .....	73
6. FINDING THE RIGHT STIMULATION .....	75
7. MAXIMIZING THE DISTANCE .....	76
8. LED INDICATOR .....	78
9. CHARGING THE BATTERY .....	79
10. HANDHELD TRANSMITTER LCD .....	83
11. ATTACHING THE BELT CLIP .....	85
12. USING THE TEST LIGHT .....	86
GENERAL TRAINING TIPS .....	88
MAINTENANCE .....	90
TROUBLESHOOTING GUIDE .....	91

# AT A GLANCE

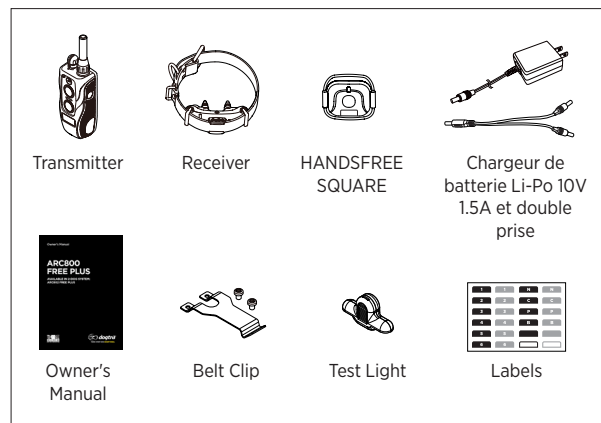

## Optional Accessories

### Auto Charger

The auto charger for the ARC800 FREE PLUS has an input of 12-volts to 24-volts and has an output of 10-volts 1500mAh.

### US Charger

Dogtra's US chargers are designed for use with a 110 volt AC electrical outlet.

To purchase accessories, please visit Dogtra's online store at [www.dogtra-europe.com](http://www.dogtra-europe.com) or call customer service at +33 (0)1 30 62 65 65.

## MAIN FEATURES

- HANDSFREE SQUARE for remote control
- Expandable up to 14 HANDSFREE SQUARES
- Expandable to a 2-dog system
- Maximum Range 800 metres
- IPX9K waterproof certified transmitter and receiver (HANDSFREE SQUARE is not waterproof)
- Medium output receiver
- 127-level stimulation with Rheostat Dial and LCD screen for precise control
- Safety Stimulation Level Lock
- Constant stimulation with customizable Boost button for instant level increase
- LCD screen display for stimulation level and battery life
- Nick/Constant stimulation & Pager vibration
- Enhanced contact points
- Ergonomic slim receiver design
- Checkered grip on handheld transmitter
- For dogs as small as 7 kg
- 2-hour rapid charge batteries for transmitter and receiver
- Replaceable lithium coin battery for HANDSFREE SQUARE

## OVERVIEW



**ARC800 FREE PLUS**  
**Transmitter**

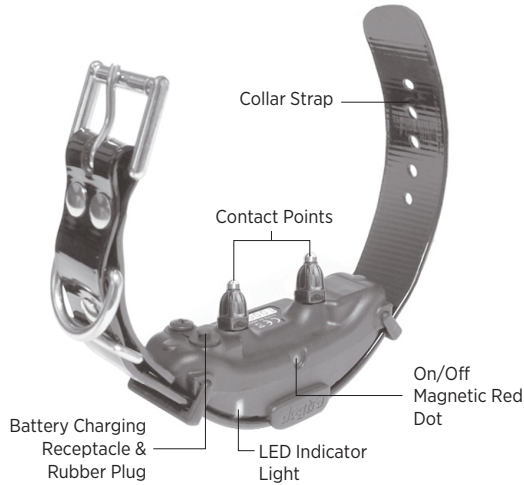

**ARC800 FREE PLUS**  
**Récepteur**



**ARC800 FREE PLUS**  
**Système mains-libres**

## UNDERSTANDING YOUR TRAINING SYSTEM

### 1. Turning the System On/Off

To turn the handheld transmitter on, hold down the button on the right side of the transmitter until the LCD screen illuminates. To turn the transmitter off, hold down the same button on the right side of the transmitter until the LCD screen shuts off.



To turn on the receiver, place the red dot on the back of the transmitter to the red dot on the receiver. Hold the two red dots together for a moment until the LED light on the receiver comes on.

To turn off the unit, repeat the same procedure holding the two red dots together momentarily. The LED light will turn red for a brief moment indicating that the receiver has now shut off.

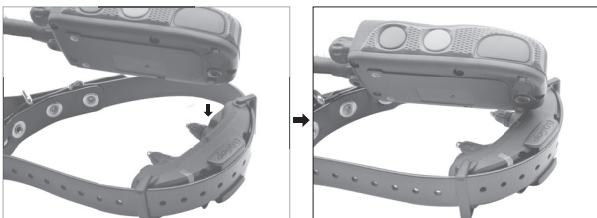

## 2. Transmitter Button Function

The ARC800 FREE PLUS has five buttons and a toggle switch on the transmitter (two on the face of the transmitter, two on the left side, and one on the right side). You can change the Receiver by pressing the toggle switch up and down. When you purchase the ARC800 FREE PLUS additional receiver to expand to a 2-dog system, you will need to pair the new receiver to the orange buttons before use.



### Nick Button

The Nick button is located on the top of the left side of the handheld transmitter. When the Nick button is pressed, the receiver emits a single rapid pulse of electrical stimulation.

### Constant Button

The Constant button is located on the bottom of the left side of the handheld transmitter. Pressing the Constant button gives continuous stimulation as long as the button is pressed for up to 12 seconds. If the button is not released after 12 seconds, the stimulation will automatically turn off as a safety feature. The receiver will be ready to be reactivated once the button has been released.

### Pager Button

The Pager button is located on the face of the transmitter. Pressing it will give a vibration for as long as the button is pressed, for up to 12 seconds.

### On/Off Button

To turn on ARC800 FREE PLUS, press and hold the right on/off button until the front LCD screen turns on. To turn off, press and hold the right on/off button until the LCD screen is turned off. The LCD light automatically dims after 4 seconds.

### Safety Level Lock/Unlock Button

To lock in a chosen stimulation level tap the On/Off button once you have selected your chosen level. The lock icon will appear on the LCD screen indicating the selected stimulation level is locked in place to prevent any level changes. To unlock the stimulation level tap the on/off button to release the stimulation lock.



Unlock LCD Screen



Lock LCD Screen

### Customizable Boosted Constant

Once the boost amount is set up, a boost icon appears on the LCD screen. If the Boosted Constant is not set up, it will operate as a Constant button at the displayed stimulation level.



Boosted Constant Off



Boosted Constant On

### Boosted Constant

The Boosted Constant feature will apply up to 12 seconds of continuous boosted stimulation at the preselected boosted level.

$$\text{Current level} + \text{Boost amount} = \text{Boosted Constant output}$$

### Example

If you set the Boost amount at 10, the Boosted Constant output will increase as shown below.

Current displayed level	Boost amount	Boosted Constant output
0	10	10
15	10	25
30	10	40
40	10	50

### Attention!

To use the Boosted Constant button at your current displayed level, simply set the Boost amount to zero.



## Setting up Boosted Constant feature

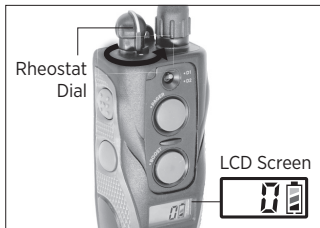

1. Set the stimulation level to zero.

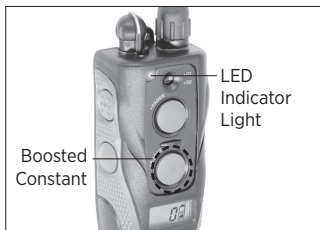

2. Hold the Boosted Constant button for 5 seconds until the LED light blinks; then release it.



3. Turn the Rheostat Dial to select the incremental Boost amount as shown on the LCD screen.

**Note:** Set the Boost level to 0 to use the Constant stimulation without Boost.



4. Tap the Boosted Constant button to save the setting.

**Note:** The saved setting will remain even if the unit is turned off. To reset the setting, repeat the steps above.

### 3. ARC800 FREE PLUS CODE SETTING

Follow the steps below to code an ARC800 FREE PLUS transmitter to a new or existing additional receiver.

Coding the transmitter and receiver:



1. Set 1D or 2D using the Toggle Switch on the transmitter and dial to set the stimulus level to '0'.

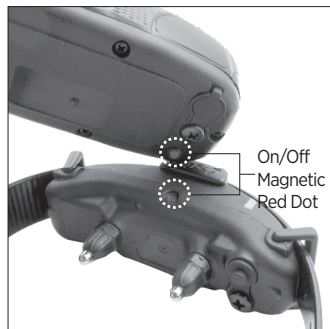

2. With the receiver turned off, place the red dot on the transmitter to the red dot on the receiver. Hold together until the green LED blinks rapidly on the receiver.

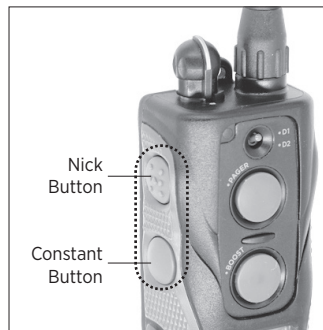

3. Pressing 'Nick Button' and 'Constant Button' on the transmitter when the receiver's LED is blinking



4. LED flashes every 4 seconds after the LED on the receiver is on, connection complete

#### 4. HANDSFREE SQUARE Information

The HANDSFREE SQUARE gives you the freedom to multitask and have discreet fingertip control. The function (Nick, Constant, or Pager) can be coded to the HANDSFREE SQUARE for you to operate remotely instead of having to carry the transmitter in your hand.

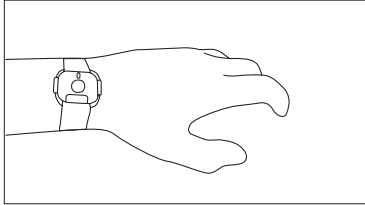

The HANDSFREE SQUARE has been tested and can be used in extreme conditions, between -20 °C to 60 °C.

**Note:** The HANDSFREE SQUARE can be used with previous versions of the HANDSFREE line. The previous HANDSFREE series can pair only one HANDSFREE SQUARE to one transmitter, while the HANDSFREE PLUS series can pair up to 14 HANDSFREE SQUARES to one transmitter.

#### Range

Depending on where the handheld transmitter is placed, your body can act as a barrier between the HANDSFREE SQUARE and the transmitter. The handheld transmitter's antenna should be kept in the open for maximum range. Placing the transmitter in the bottom of a bag or in a cargo pocket where the antenna is covered may reduce the range between the transmitter and the receiver. The HANDSFREE SQUARE will need to be within 10 metres of the transmitter to work.

#### Battery Life

The LED on the HANDSFREE SQUARE will blink when the button is pressed. Replace the battery in the HANDSFREE SQUARE when the LED no longer blinks. With normal usage (button held for 12 seconds, 100 times a day), the battery should last 7-10 years.

### Fastening the HANDSFREE SQUARE Strap

The HANDSFREE SQUARE strap can be fastened to your wrist, palm, or around a gun stock. Follow the fastening instructions below.

1. Wrap the strap around the object you are fastening the strap to. Pull the strap through the lower section of the buckle and use the notch to keep the HANDSFREE SQUARE securely in place.

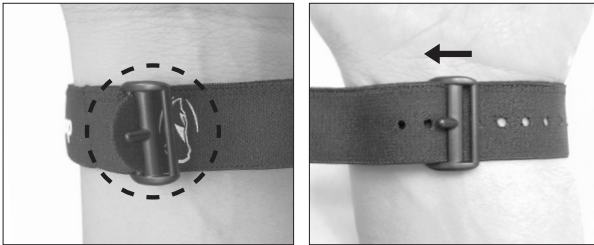

2. Loop the strap back through the top section of the buckle.

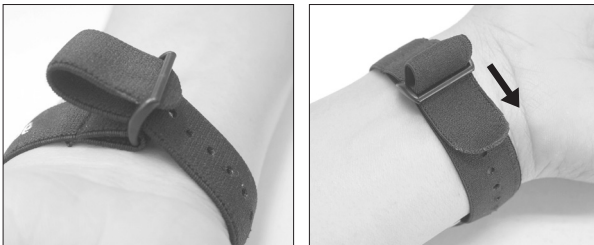

### Changing the HANDSFREE SQUARE Setting

The default setting for the HANDSFREE SQUARE is the Constant stimulation.

To change the setting or add more HANDSFREE SQUARES, proceed with the following steps:

1. Begin with the transmitter turned off.
2. On the handheld transmitter, hold down the following buttons to code the desired setting on the HANDSFREE SQUARE.

## ARC800 FREE PLUS - 1st Dog

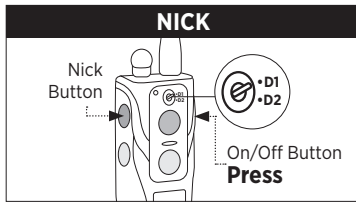

Move the toggle switch up for "D1."  
Hold down the on/off button and the Nick button.

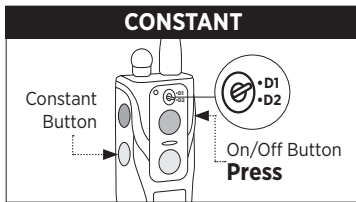

Move the toggle switch up for "D1."  
Hold down the on/off button and the Constant button.

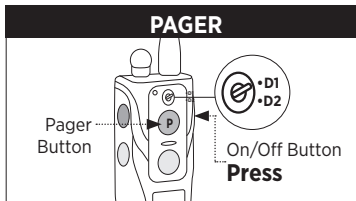

Move the toggle switch up for "D1."  
Hold down the on/off button and the gray Pager button.

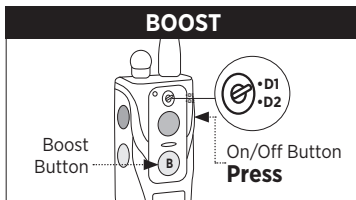

Move the toggle switch up for "D1."  
Hold down the on/off button and the brown boost button.

## ARC802 FREE PLUS - 2nd Dog

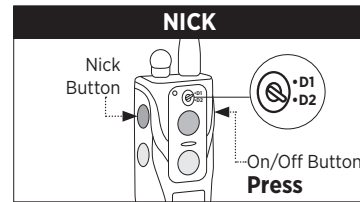

Move the toggle switch down for "D1."  
Hold down the on/off button and the Nick button.

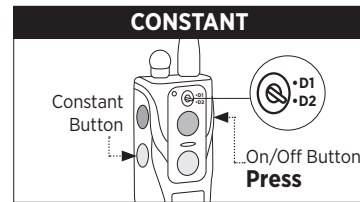

Move the toggle switch down for "D2."  
Hold down the on/off button and the Constant button.

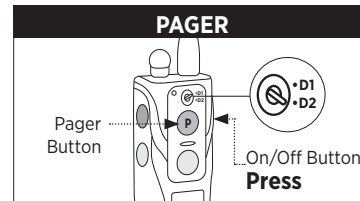

Move the toggle switch up for "D2."  
Hold down the on/off button and the gray Pager button.

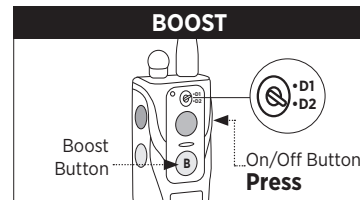

Move the toggle switch up for "D2."  
Hold down the on/off button and the brown boost button.

3. Once you see the rapidly blinking light, release the buttons. The transmitter will continue to rapidly blink until the next step is completed.
4. Hold down the HANDSFREE SQUARE button. Release the button once the rapidly flashing light on the transmitter and the HANDSFREE SQUARE both show a solid light.



5. Release all buttons. The HANDSFREE SQUARE should now be coded.
6. Up to 14 HANDSFREE SQUARES can be paired with one transmitter and can have duplicate functions. For example, 4 can be paired for Pager, 5 can be paired for Nick, and another 5 can be paired for Constant.

**Caution!**

Only 14 HANDSFREE SQUARES can be paired. When a 15th HANDSFREE SQUARE is paired, the initial 14 that were paired will reset and need to be paired again.

## 5. RECEIVER FITTING

The receiver/collar should be fitted so that the surgical stainless steel contact points press firmly against the dog's skin. When properly fitted, you should be able to fit a finger or two snugly in between the contact points and your dog's skin. When properly fitted, the receiver/collar should not move on the dog. The best location for the receiver/collar box is either side of the dog's windpipe. A loose fit can allow the receiver/collar to move around on the dog's neck. When this happens, the contact points may rub the skin and cause irritation. If the receiver/collar is too tight, the dogs may have difficulty breathing.

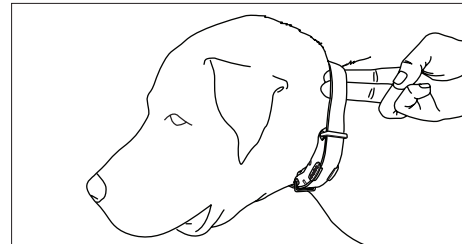

**Attention!**

Leaving the receiver in the same location on the dog's neck for an extended period of time can cause skin irritation due to the sensitivity from the contact points. If the dog is to wear the receiver for long periods, occasionally reposition the receiver every few hours so that the contact points are moved to a different location on the dog's neck and remove the receiver after 8 hours of usage. Make sure you check for skin irritation each time you use the unit.

**6. FINDING THE RIGHT STIMULATION**

The ARC800 FREE PLUS has a Rheostat Dial on the top of the transmitter (0 is the lowest and 127 is the highest). Remember that you will need to adjust the setting (upward or downward) depending on your dog's temperament and threshold for stimulation. Always start at the lowest level and work your way up. The appropriate level can be found when the dog responds to the stimulation with a mild reaction. Also, as the dog's attitude changes, especially during times of increased excitement or distraction, you may need to adjust the intensity level.

**Note:** The stimulation level can be adjusted even when the stimulation is in use. Increasing the level will not increase the Pager vibration strength as there is only one level for the Pager vibration.

## 7. MAXIMIZING THE DISTANCE

The ARC800 FREE PLUS has a maximum range of 800 meters. Depending on the way you use your transmitter, the transmitter range may vary.

To get the greatest range, hold the transmitter away from your body and avoid touching the antenna. Keep your unit properly charged for maximum signal strength.

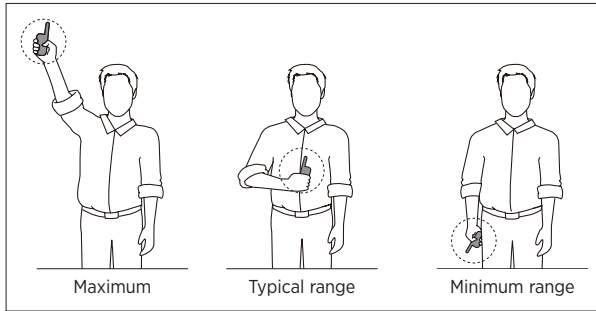

The range is reduced when the handheld transmitter's antenna is covered or in contact with your body. Refer to the following carrying methods for optimal range.

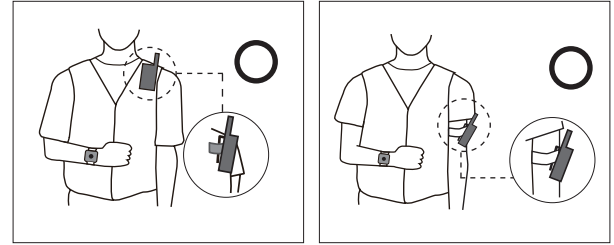

Carry the handheld transmitter with the antenna facing away from you.

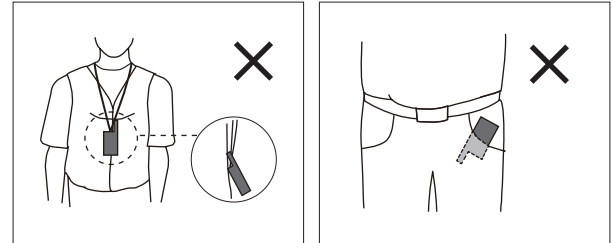

Do not place the handheld transmitter with the antenna touching your body or facing downwards.



## 8. LED INDICATOR

The LED indicator flashes every 4 seconds when the receiver is on and ready for use. The LED indicator will blink on both the transmitter and the receiver when the transmitter buttons are pressed.

The LED indicator color indicates the battery life level.

**Green = Full charge**

**Amber = Medium charge**

**Red = Needs charge**

If the unit is used while the LED indicator is red, it may shut down automatically.



### Receiver Indicator Light

When the Constant button on the transmitter is pressed, the receiver indicator light will glow steadily (either green, amber, or red based on the remaining battery life), as long as you hold the button down, for up to 12 seconds. When the Nick button is pressed, the light comes on for a fraction of a second.

## 9. CHARGING THE BATTERY

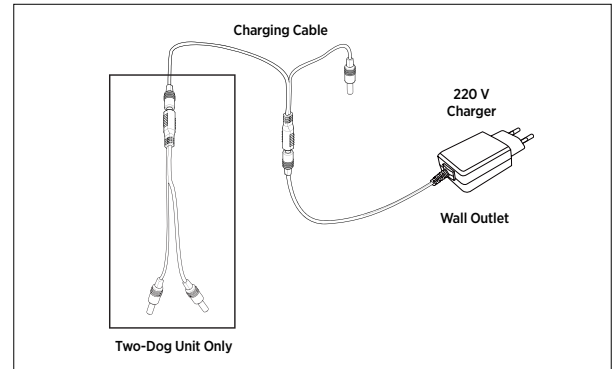

The Dogtra ARC800 FREE PLUS uses a Lithium Polymer battery.

Recharge the unit if the indicator light is red or does not come on, the transmitter LCD shows only 1 bar on the indicator, or the system will not stay on when any button is pressed.

**NOTE 1:** Only use Dogtra-approved batteries, chargers, and accessories for your Dogtra e-collars. This will prevent any damage that can be incurred from attempting to use a different charger.

**NOTE 2:** The unit has a partial charge when it leaves the Dogtra facility. Upon receipt of the system, be sure to give it a full 2-hour initial charge before the first use away from any flammable substances.

**NOTE 3:** When a charger is not in use, disconnect it from the power source. Fully charge the batteries if the unit is to be stored without use for a period of 3 months or more.

**Follow the steps below to charge your system:**

1. Open the rubber plugs on the battery charging receptacles and plug in the charging cable.
2. Plug the charger into a 220-volt wall outlet or, if using the auto charger, plug into a cigarette lighter only for lithium polymer batteries. All indicator lights should glow red when properly plugged in and the unit will automatically shut off during the charging process. You will need to turn the unit on again before use once the unit is fully charged and unplugged from the battery cable.
3. The lithium polymer battery is fully charged within 2 hours. The lights will stay red during the charging process and turn green once the unit is fully charged.
4. After charging, cover the battery charging receptacles with the rubber plugs.

**Charger Info**

Manufacturer: E-SUN

Manufacturing country: CHINA

Model name: MKC-1001500SEU

INPUT: 100-240V-50/60Hz 0.4A

OUTPUT: 10V 1500mA 15.0W

**Attention!**

During battery charging, the unit must be close to the wall outlet and the wall outlet must be easily accessible for security reasons.

	<p>The GS mark, which is regulated by German law and recognized worldwide, is a <b>seal of approval for "Geprüfte Sicherheit" (Tested Safety)</b> and means that the product is in compliance with the German product Safety Law.</p>
	<p>The Conformité Européenne (CE) Mark is the European Union's (EU) mandatory conformity marking for regulating the goods sold within the European Economic Area (EEA).</p>
	<p>A Class II or <b>double insulated</b> electrical appliance is one which has been designed in such a way that it does not require a safety connection to electrical earth (ground).</p>
	<p>For indoor use only</p>
	<p>Do not dispose of your product with your household waste. It has to be disposed of in compliance with your local WEEE (Waste Electrical and Electronic Equipment) Regulations.</p>
	<p>A power supply with this marking is in compliance with the global energy efficiency regulations, including the upcoming US Department of Energy's (DoE) Level VI efficiency standard.</p>

## 10. HANDHELD TRANSMITTER LCD



The LCD screen indicates the stimulation level on the screen ranging from (0-127). The battery life indicator shows:

- 3 bars = full charge**
- 2 bars = medium charge**
- 1 bar = needs charge**

The battery life indicator only shows the remaining charge of your transmitter. To find the remaining charge for your receiver, observe the LED indicator light on the receiver.

### Care for LCD Transmitters in Cold Temperature

In cold temperatures (-12°C or below), the Liquid Crystal Display (LCD) on your transmitter may be dim or slow to respond. Wait until the display becomes visible before selecting any training level. Even though the LCD screen might be dim or slow to respond when you press the Nick or Constant button, the transmitter will still function properly. In the occurrence of extremely cold weather, the LCD screen might take a moment to respond causing the intensity level to freeze at that current level. If you turn the Rheostat Dial, the level on the screen may not change but the actual intensity from the receiver will change in agreement with the dial. In this situation, it is ideal to either wait until your transmitter is back in working order before emitting a correction or while holding the Constant button down, slowly turn the Rheostat Dial while watching your dog's reaction. Do not turn the Rheostat Dial rapidly, because the receiver will emit a static correction based on the level of the Rheostat Dial, which might not be correctly reflected on the LCD screen.

### 11. ATTACHING THE BELT CLIP

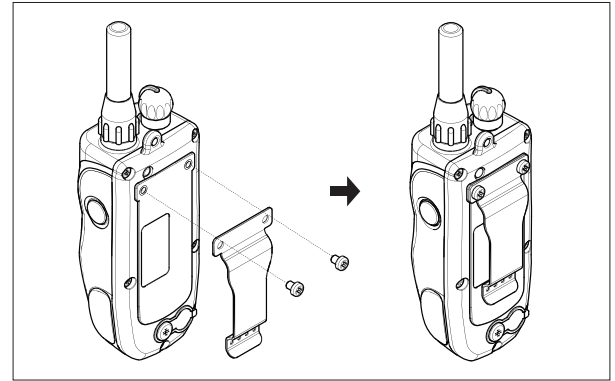

Follow the instructions below to attach the included belt clip to the transmitter.

1. Align the belt clip to the grooves on the back of the transmitter.
2. With a firm grip, screw on the belt clip's Phillips head screws with a screwdriver.

#### **Caution!**

Tighten until firmly in place. Be careful not to over tighten.

## 12. USING THE TEST LIGHT

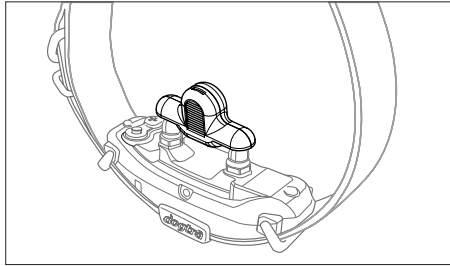

1. Turn on the receiver by pressing the on/off button. The indicator light will come on for a moment then blink once every 4 seconds, showing that the receiver is ready to use (the receiver needs to be charged if the indicator light is red).
2. Turn the transmitter on by holding down the on/off button on the right side of the transmitter. The LED will blink every 4 seconds and the LCD screen will show the remaining battery life (the transmitter needs to be charged if there is only 1 bar showing on the battery icon for the LCD transmitter screen).
3. Place the test light, included in the package contents, on the contact points as shown in the diagram. 4. Watch the test light as you press the Nick button on the transmitter. It should light up for just a moment. The higher the intensity, the brighter the test light will be.

5. Watch the test light as you press the Constant button on the transmitter. It should light up as long as the button is pressed. However, as a safety feature, the receiver will automatically stop the stimulation if the Constant button is pressed for 12 seconds or longer.
6. Turn the Rheostat Dial on the transmitter clockwise and then counterclockwise. The test light should glow brighter with higher levels of stimulation and dimmer with lower levels.

**Note:** The test light may not be visible if the intensity level is set below level ten.

## **GENERAL TRAINING TIPS**

Your dog must know some basic obedience commands before beginning training with the ARC800 FREE PLUS. A dog learns by first being shown a command, followed by lots of repetition over an extended period. As the dog becomes proficient at these commands, the trainer can introduce distractions and different locations to strengthen them.

### **Obedience Training on the Leash**

Your dog must fully understand the obedience commands (sit, stay, here, heel, and kennel) before using the e-collar for reinforcement of these commands. A leash attached to a standard collar is used to "teach" the dog the basic obedience commands (here, heel, sit, and stay). A tug on the leash/collar is used to reinforce the command. When the dog complies with the command, use positive reinforcement/praise. Once the dog understands these commands, the e-collar can be used to reinforce them.

### **Beginning E-Collar Training**

When you feel your dog understands the obedience commands on the leash we can now start with the e-collar training. With the dog on the leash and wearing the e-collar, continue with your obedience drills. Apply light stimulation (Nick or Constant) when a command is given; the stimulation can be removed as the dog complies. Through repetition, the dog learns to perform

the command. The final step is the avoidance phase in which the dog learns that he can avoid the stimulation altogether by performing your commands. When these training procedures are complete, the e-collar is used as a reminder when the dog does not comply with your commands at home or in the field. Keep your initial training sessions short and positive as dogs have a short attention span.

### **How Much Stimulation to Use**

Always start with low levels of stimulation and work your way up depending on the disposition of your dog and the given situation. By using the correct amount of stimulation to get your point across, you will have a more controllable environment and a dog that is under less stress. Animals (and humans) perform better in a less stressful environment. For more training information, please consult with a professional dog trainer.

## MAINTENANCE

### Basic Maintenance

Make sure the rubber charging cap is securely in place when the system is in use. After each training session, carefully inspect the unit for any missing parts or damage to the casing. Damaged or broken casing may affect the waterproof guarantee on the unit. After confirming that there is no damage to the casing, rinse the receiver and clean out any dirt or debris.

### Storage Maintenance

The unit should be fully charged before storing for extended periods. While in storage, the unit should be given a full charge once a month and before the first use. Store the units in room temperature. Do not keep the units exposed to extreme climates.

### Troubleshooting

If the unit is malfunctioning, please refer to the “Troubleshooting Guide” before sending it to Dogtra for service. If you have any questions or concerns, you may email them to [info@dogtra-europe.com](mailto:info@dogtra-europe.com), or call customer service at +33 (0)1 30 62 65 65.

## TROUBLESHOOTING GUIDE

### 1. My dog is not reacting to the collar.

- Make sure the unit is turned on : Place the two red dots together to turn on the receiver and push the black button on the transmitter until it illuminates to turn on the transmitter.
- Be sure the collar strap is tight enough so both contact points are touching the dog’s skin.
- The contact points may be too short for the dog. To place an order for longer contact points that are more appropriate for your dog, please call +33 (0)1 30 62 65 65 or email us at [info@dogtra-europe.com](mailto:info@dogtra-europe.com). If you are already using the longest contact points available, you might need to trim down the hair on the dog’s neck so both contact points are touching the dog’s skin.
- The intensity level may be too low for your dog. Keep increasing the stimulation until the dog responds, usually with neck movement, head shaking, looking over its shoulder, etc. (response may be very subtle).

### 2. The test light comes on, but I do not feel any stimulation.

- Your tolerance may be higher than your dogs. We recommend placing both contact points on your inner wrist, where the sensitivity is higher, in order to test the unit.

- The battery may be low, so check the LED light for battery life.
- If you have a full charge and you have done all of the above, your unit may need to be serviced. Please contact customer service at [info@dogtra-europe.com](mailto:info@dogtra-europe.com) or +33 (0)1 30 62 65 65.

### **3. The transmitter has no range or stimulation is less when the dog is farther away.**

- The antenna(s) may be damaged. To order parts, please contact customer service at +33 (0)1 30 62 65 65 or go to [www.dogtra-europe.com](http://www.dogtra-europe.com).
- The range indicated on the unit's box is for flat terrain. Heavy brush, trees, hills, or moisture will affect the range of your unit. For best range, hold the transmitter vertically above your head, and/or try moving to higher ground.
- Any electrical conductors will affect the range, such as cars, chain-link dog runs, metal building, and radio towers. For best results, operate away from these structures.

### **4. My unit is not holding a charge.**

- The batteries might not be charged properly, or the charger, splitter, and the charging port needs to be looked at. If you suspect your charger/splitter is not functioning properly, please contact customer service at [info@dogtra-europe.com](mailto:info@dogtra-europe.com) or call us at +33 (0)1 30 62 65 65. You can send in your charging units to have us inspect them.

- The charging pin may be damaged. Inside the charging port, there is a metal pin that should be standing straight up and stiff. If the pin is wobbling, broken, or missing, you will need to send the unit in to the Repair Department. The charging port must be clean prior to charging; clean the dirt out with a cotton swab and some rubbing alcohol. If the dog is in salt-water, be sure to rinse the receiver and charging port with clean water.
- For Dogtra units over two years old from the purchase date, the batteries may need to be replaced. You can replace them yourself by contacting Dogtra. But, damages incurred to the unit due to improper battery installation are not covered under any warranty and any other unauthorized servicing or tampering with the unit voids the warranty. This will be up to the user's discretion. If you are still having problems after replacing the batteries, Dogtra strongly recommends sending the unit in for inspection.



# WARRANTY AND REPAIR INFORMATION

## Two-Year Limited Warranty

Dogtra-Europe provides the original purchaser with a 2-YEAR LIMITED WARRANTY for the products sold by Dogtra-Europe and its authorized distributors/retailers. The warranty begins from the date of the original purchase. The replaceable batteries of YS100, iQ No Bark Collar and iQ CLiQ are not covered by Warranty.

\* The cost of shipping products under warranty back to Dogtra-Europe is the customer's responsibility. Dogtra-Europe will provide/pay (via regular ground service) the shipping cost back to the customer. Any expedited shipping service will be at the customer's expense.

If a repair is not covered by warranty, the cost of Parts, Accessories, Labor fees, and Shipping fees incurred are the customer's responsibility. Labor fees will be variable depending on the extent of the work required.

## To Qualify for the Dogtra Warranty

A proof of purchase is required to initiate repair work under warranty. We strongly recommend keeping the original receipt.

## Not Covered Under Warranty

Dogtra-Europe DOES NOT cover the cost of repairs and replacements due to misuse by the owner or dog, improper maintenance, and/or lost units.

Any water damage on the Water Resistant Transmitters of the **Dogtra 175NCP, 180NCP, 200NCP, 400NCP, 410NCP, iQ CLiQ and iQ PLUS** Series, and the Water Resistant Receivers of the **RRS, RRD, and RR Deluxe**, will not be covered. All replacement costs for either the transmitter or receiver will be the owner's responsibility. The warranty does not cover failure resulting from damage, abuse or loss of parts. The warranty is void if the unit has been altered or an unauthorized person has damaged the unit while attempting repair work. Battery replacement by the customer during the warranty period is not recommended. If the customer chooses to replace the batteries, any damage to the unit during the change-out by the owner will void the warranty. The removal of serial numbers from any Dogtra products will void the warranty. Dogtra reserves the right to retain and discard any parts or accessories that have been found damaged upon replacement and repair.

## Out of Warranty Repair Work

For repair work that is no longer covered by warranty, the cost of repair will include parts, labor and shipping. The owner will be informed about the repair costs before the product is repaired. Write a note briefly explaining the problem. Include your name, address, city/zip code, phone number and email address.

## Procedure for Repair Work

If the unit is malfunctioning, please refer to the "Troubleshooting Guide" in the Owner's Manual and call customer service at +33 (0)1 30 62 65 65, for technical support, before sending it to Dogtra-Europe for Service. The cost of shipping products under warranty back to Dogtra-Europe is the customer's responsibility. Dogtra-Europe is not responsible for units damaged or lost in transition to Dogtra. Dogtra-Europe is not responsible for loss of training time or inconvenience while the unit is in for repair work. Dogtra-Europe does not provide loaner units or any form of compensation during the repair period. A copy of the sales receipt showing the purchase date is required before warranty work is initiated. Please include a brief explanation outlining the problem and include your name, address, city/state/zip code, daytime phone number, evening phone number, and email address. If the repair costs are not covered under warranty, we will call you for payment information and authorization. For any questions concerning your Dogtra products, call us at +33 (0)1 30 62 65 65, or email us at [sav@dogtra-europe.com](mailto:sav@dogtra-europe.com).

**Send repair units to  
Dogtra-Europe  
12-14, Rue Augustin Fresnel  
78310 Coignières, FRANCE**

The diagrams and representations in the manual may differ slightly from the actual product depending on the model type.



# ARC800 FREE PLUS

ERWEITERBAR AUF EIN 2-HUNDE-SYSTEM:  
ARC800 FREE PLUS ZUSATZEMPFÄNGER

DEUTSCH

## Bedienungsanleitung

Bitte lesen Sie die Bedienungsanleitung vor  
Inbetriebnahme des Gerätes und bewahren  
Sie diese für spätere Verwendung auf.

# PRODUKTSICHERHEIT UND WARNHINWEISE

## **Korrekter Gebrauch eines Ausbildungshalsbandes**

Dogtra Ausbildungshalsbänder sind allein dafür zu gebrauchen, das Verhalten des Hundes zu verändern. Sie sind nicht für die Anwendung an Menschen oder anderen Lebewesen gedacht. Dogtra übernimmt keinerlei Haftung für den unsachgemäßen Einsatz eines Dogtra Ausbildungshalsbandes.

## **Aggressive Hunde**

Dogtra empfiehlt eindringlich, einen professionellen Hundetrainer heranzuziehen, falls ein Ausbildungshalsband an einem Hund verwendet werden soll, der sich gegenüber Artgenossen oder Menschen aggressiv zeigt.

## **Störungen mit anderen elektronischen Geräten**

Dogtras hochmodernes Filtersystem minimiert Störungen durch andere elektronische Geräte (z.B. Mobiltelefone). Unser digitaler Mikroprozessor ermöglicht die Verwendung von tausenden verschiedener Codes, die das Risiko einer Frequenzübereinstimmung mit anderen Dogtra-Geräten nahezu eliminieren. Dogtra-Europa empfiehlt, einen Arzt zu konsultieren, falls Sie ein elektronisches, medizinisches Gerät tragen und ein elektronisches Ausbildungshalsband verwenden möchten.

## **Versehentliche Aktivierung**

Wird der Dauerimpuls-Knopf länger als 12 Sekunden lang gedrückt, schaltet sich das Gerät aus Sicherheitsgründen automatisch ab. Es aktiviert sich wieder, sobald der Knopf losgelassen und erneut ein Senderknopf betätigt wird.

## **Korrektes Anlegen des Halsbandes**

Ein zu locker angebrachtes Halsband kann dazu führen, dass der Empfänger am Hals des Hundes verrutscht. Dabei können sich die Kontakte gegen die Haut reiben und Irritationen hervorrufen. Ist das Halsband zu locker angebracht, wird der vom Hund empfundene Impuls unbeständig.

## **Dauer, während der der Hund das Gerät tragen kann**

Das Tragen des Gerätes über einen längeren Zeitraum an der selben Stelle am Hals kann beim Hund Hautreizungen verursachen. Soll der Hund das Ausbildungshalsband über einen längeren Zeitraum tragen, nehmen Sie es gelegentlich ab und legen es neu an, so dass die Kontakte eine andere Stelle der Haut berühren. Untersuchen Sie den Hund regelmäßig auf Hautreizungen. Zeigt der Hund Anzeichen von Hautirritationen, konsultieren Sie einen Tierarzt.

## **Reaktion auf die Stimulation**

Jeder Hund zeigt eine unterschiedliche Toleranz und Reaktion auf die Stimulation. Beobachten Sie die Reaktion des Hundes sorgfältig, um die optimale Impulsstufe zu finden. Die erforderliche Impulsstufe kann je nach

Situation und Reizlage des Hundes variieren. In der Regel erfordert ein Hund, der durch äußere Einflüsse abgelenkt ist (z.B. durch Jagen eines anderen Hundes oder Wild) eine höhere Impulsstufe als ein Hund, der nicht abgelenkt ist.

### **Ausbildungsmethoden**

Ausbildungshalsbänder können mit verschiedenen Methoden angewandt werden. Konsultieren Sie einen professionellen Hundetrainer, falls Sie Fragen zu den von Dogtra angebotenen Methoden haben.

## **INHALTSVERZEICHNIS**

AUF EINEN BLICK .....	102
HAUPTEIGENSCHAFTEN DES PRODUKTES .....	103
ÜBERSICHT .....	104
DAS AUSBILDUNGSHALSBAND VERSTEHEN	
1. DAS GERÄT EIN- UND AUSSCHALTEN .....	106
2. BESCHREIBUNG DER SENDERKNÖPFE .....	107
3. SYNCHRONISIERUNG .....	113
4. DIE FREIHANDVORRICHTUNG .....	115
5. ANLEGEN DES HALSBANDS .....	122
6. DIE RICHTIGE IMPULSSTUFE FINDEN .....	124
7. DIE REICHWEITE MAXIMIEREN .....	125
8. DIE LED-ANZEIGE .....	127
9. LADEN DER AKKUS .....	128
10. DER LCD-BILDSCHIRM DES SENDERS .....	132
11. BEFESTIGEN DES GÜRTEL-CLIPS AM SENDER .....	134
12. VERWENDUNG DER TESTLAMPE .....	135
ALLGEMEINE AUSBILDUNGSTIPPS .....	137
INSTANDHALTUNG .....	140
ANLEITUNG ZUR FEHLERBEHEBUNG .....	141
GARANTIE-UND REPARATURINFORMATIONEN ..	144

## AUF EINEN BLICK

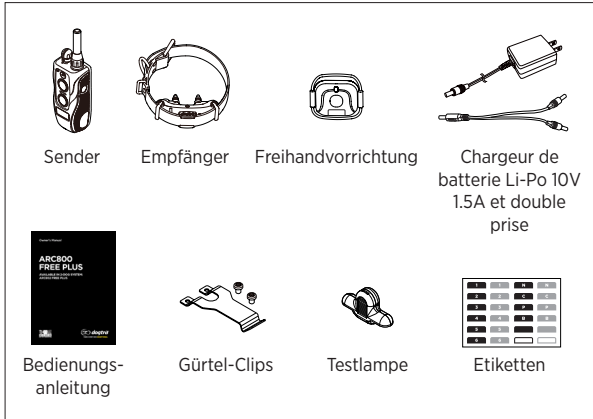

### Separat verkaufter Zubehör Autoladegerät

Für den Gebrauch mit dem 12-V-Zigarettenanzünder in Ihrem Auto.

Zubehör kann bei Dogtra-Händlern sowie auf unserer Homepage [www.dogtra-europe.com](http://www.dogtra-europe.com) gekauft werden.

## HAUPTEIGENSCHAFTEN DES PRODUKTES

- Freihandvorrichtung
- Erweiterbar auf bis zu 14 Freihandvorrichtungen
- Erweiterbar auf ein 2-Hunde-System
- Maximale Reichweite 800 Meter
- Sender und Empfänger wasserdicht gemäß Norm IPX9K (Die Freihandvorrichtung ist nicht wasserdicht)
- Empfänger mit niedrigen bis mittelstarken Impulsen
- Rheostat-Impulsstärkenregler mit Stufe 0 - 127
- Verstellbarer Booster
- Impulsstufenverriegelung
- LCD-Bildschirm zeigt Impulsstufe und Akkuladestatus an
- Kurz- und Dauerimpuls & Pager (Vibration)
- Fortschrittliche Kontakte
- Ergonomischer, schmaler Empfänger
- Greifflächen des Senders mit Fischhaut
- Für Hunde ab 8 kg
- Akkus mit kurzer Ladedauer (2 Stunden)
- Ersetzbare Lithium-Knopfbatterie in der Freihandvorrichtung

# ÜBERSICHT



**ARC800 FREE PLUS  
Sender**

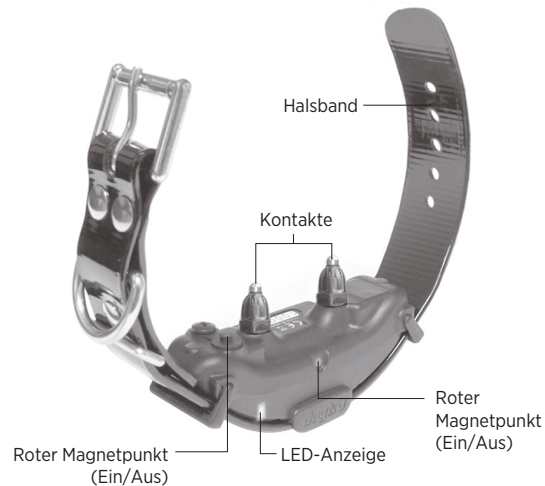

**ARC800 FREE PLUS  
Empfänger**



**ARC800 FREE PLUS  
FREIHANDVORRICHTUNG**

# DAS AUSBILDUNGSHALS BAND VERSTEHEN

## 1. DAS GERÄT EIN- UND AUSSCHALTEN

Zum Einschalten des Senders drücken Sie auf den blauen Knopf auf der rechten Seite des Senders, bis der LCD-Bildschirm aufleuchtet. Um den Sender auszuschalten, drücken Sie auf den selben blauen Knopf, bis der LCD-Bildschirm "OFF" anzeigt und erlischt.

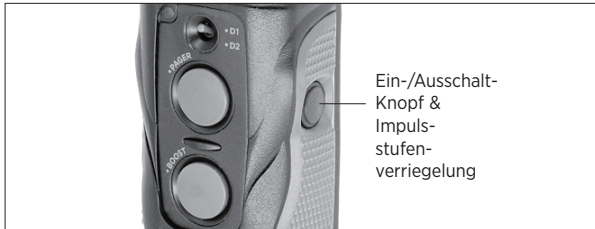

Um das Empfängerhalsband einzuschalten, halten Sie den roten Magnetpunkt auf der Rückseite des Senders gegen den roten Magnetpunkt des Empfängers, bis die LED-Anzeige des Empfängers aufleuchtet. Um den Empfänger auszuschalten, halten Sie erneut die beiden roten Punkte gegeneinander, bis die LED-Anzeige des Empfängers kurz rot leuchtet und dann erlischt.

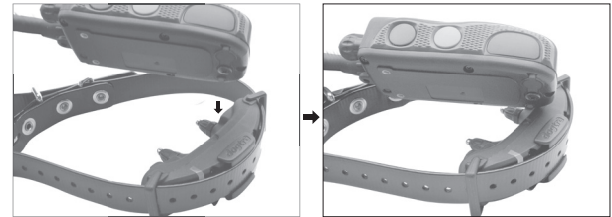

## 2. BESCHREIBUNG DER SENDERTASTEN

Der Sender des ARC800 FREE PLUS hat fünf Knöpfe (zwei auf der Vorderseite, zwei links, einer rechts) und einen Kippschalter. Beim Kauf des Produktes ist das erste Empfängerhalsband mit den grauen Sendertasten synchronisiert. Nach dem Erwerb eines Zusatzhalsbandes muss dieses vor der ersten Verwendung mit den orangefarbenen Sendertasten synchronisiert werden (s. Anleitung auf den folgenden Seiten).

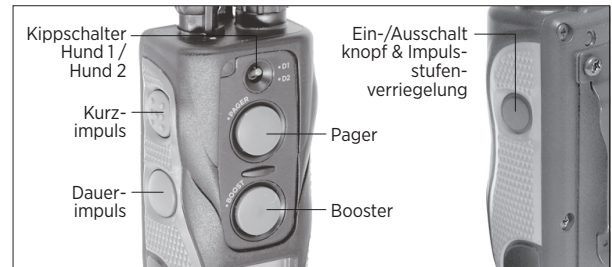



### Nick-Knopf (Kurzimpuls)

Der Nick-Knopf befindet sich auf der linken Seite des Senders. Das Drücken des Nick-Knopfes löst am Empfänger einen kurzen elektrostatischen Impuls aus, der den Bruchteil einer Sekunde dauert.

### Constant-Knopf (Dauerimpuls)

Der Constant-Knopf befindet sich auf der linken Seite des Senders. Das Drücken des Constant-Knopfes löst am Empfänger einen elektrostatischen Impuls aus, der solange dauert, wie der Knopf gedrückt wird, maximal 12 Sekunden lang. Wird der Knopf länger als 12 Sekunden lang gedrückt, schaltet sich der Impuls aus Sicherheitsgründen automatisch ab. Der Empfänger kann wieder aktiviert werden, sobald der Knopf losgelassen wird.

### Pager-Knopf (Vibration)

Die Pager-Knöpfe befinden sich auf der Vorderseite des Senders. Durch Drücken des grauen oder orangefarbenen Pager-Knopfes wird am jeweiligen Empfänger eine impulsfreie Vibration ausgelöst, solange der Knopf gedrückt wird, maximal 12 Sekunden lang.

### Ein-/Ausschaltknopf

Der Ein-/Ausschaltknopf befindet sich auf der rechten Seite des Senders. Um den Sender einzuschalten, halten Sie den Knopf gedrückt, bis sich der LCD-Bildschirm einschaltet. Um den Sender auszuschalten, halten Sie wieder den Knopf gedrückt, bis sich der LCD-Bildschirm

abschaltet. Um die Bildschirmbeleuchtung an- und abzuschalten, drücken Sie einmal kurz auf den Ein-/Ausschaltknopf.

### Verriegelung/Entriegelung der Impulsstufen

Um die aktuell gewählte Impulsstufe zu verriegeln, rücken Sie einmal kurz auf den Ein-/Ausschaltknopf des Senders. Das Schloß-Symbol erscheint auf dem Bildschirm und die Impulsstufe ist nun gesperrt, so dass sie nicht versehentlich verstellt werden kann. Um die Impulsstufe wieder zu entsperren, drücken Sie erneut einmal kurz auf den Ein-/Ausschaltknopf des Senders.



Bildschirmanzeige:  
Entriegelt



Bildschirmanzeige:  
Verriegelt

### Dauerimpuls mit einstellbarem Booster

Wenn die hinzuzufügende Boost-Stufe eingestellt wurde, erscheint das Booster-Symbol auf dem Bildschirm. Wurde keine Boost-Stufe eingestellt, dann funktioniert die Booster-Taste mit Dauerimpuls auf der aktuell gewählten Impulsstufe.



Booster nicht eingestellt



Booster eingestellt

## Dauerimpuls mit Booster

Indem Sie die gewünschte Boost-Stärke einstellen, können Sie die dadurch erhöhte Impulsstärke in Form eines Dauerimpulses auslösen, bis zu 12 Sekunden lang.

**Aktuelle Impulsstärke + Boost-Stärke =  
Stärke des Dauerimpulses**

### Beispiel

Wenn Sie die Boost-Stärke auf 10 einstellen, hat der Dauerimpuls mit Boost die in der Tabelle angezeigte Stärke.

Aktuelle Impulsstufe	Boost-Stärke	Dauerimpuls mit Boost
0	10	10
15	10	25
30	10	40
40	10	50

### Achtung!

Kurzimpuls und pulsierender Impuls haben keine Boost-Funktion und bleiben auf der angezeigten Impulsstufe.

## EINSTELLEN DER BOOST-STÄRKE

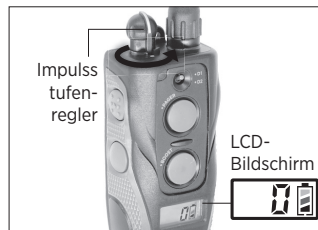

1. Stellen Sie die Impulsstufe auf 0.



2. Halten Sie die Boostertaste 5 Sekunden lang gedrückt, bis die LED-Anzeige schnell blinkt; lassen Sie die Taste dann los.



3. Drehen Sie den Impulsstufenregler, um die hinzuzufügende Boost-Stärke zu wählen, die am LCD-Bildschirm angezeigt wird.

**Anmerkung:** Um den Dauerimpuls ohne Boost zu verwenden, wählen Sie für den Boost die Impulsstufe 0.



4. Tippen Sie kurz die Dauerimpulstaste an, um die gewählte Einstellung zu speichern.

**Anmerkung:** Um den Dauerimpuls ohne Boost zu verwenden, wählen Sie für den Boost die Impulsstufe 0.

### 3. SYNCHRONISATION

Um einen Sender ARC800 FREE PLUS mit einem Empfängerhalsband zu synchronisieren, gehen Sie wie folgt vor.

Synchronisation de l'émetteur avec le récepteur:



1. Stellen Sie den Kippschalter (Hund 1 / Hund 2) auf 1D oder 2D und die Impulsstufe auf '0'.

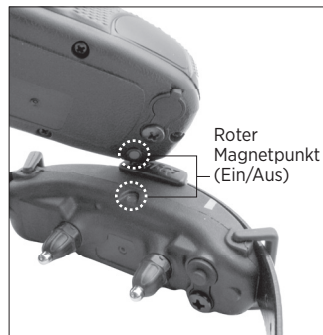

2. Halten Sie den roten Magnetpunkt des ausgeschalteten Empfängers gegen den roten Magnetpunkt auf der Rückseite des Senders, bis die LED-Anzeige des Empfängers in schnellem Takt blinkt.

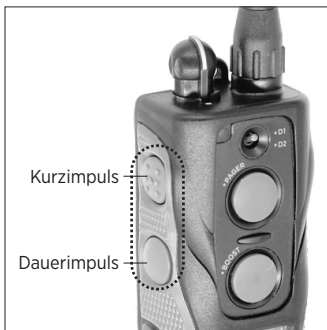

3. Drücken Sie gleichzeitig auf die Kurzimpuls - und Dauerimpulstaste, wenn die LED-Anzeige des Empfängers schnell blinkt.



4. Die LED-Anzeige des Empfängers blinkt alle 4 Sekunden, wenn die Synchronisierung vollendet ist.

#### 4. DIE FREIHANDVORRICHTUNG

Die Freihandvorrichtung erleichtert das Multitasking. Eine Funktion (Kurzimpuls, Dauerimpuls oder Vibration) kann auf die Freihandvorrichtung programmiert werden, so dass man Sie auslösen kann, oder den Sender in der Hand halten zu müssen.

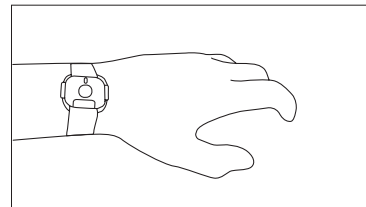

Das ARC800 FREE PLUS wurde unter extremen Bedingungen getestet und kann bei Temperaturen zwischen -20 und + 60 Grad Celsius benutzt werden.

**Anmerkung:** Die Freihandvorrichtung kann mit älteren Versionen der Handsfree-Produktpalette benutzt werden. Bei der alten Verison kann ein Sender nur mit einer Freihandvorrichtung synchronisiert werden, wohingegen bei der Serie HANDSFREE PLUS ein sender mit bis zu 14 Freihandvorrichtungen gekoppelt werden kann.

## Reichweite

Je nachdem, wo sich der Sender befindet, kann Ihr Körper eine Barriere zwischen Handsfree-Set und Sender darstellen. Die Antenne des Senders sollte vom Körper weg und nach oben ausgerichtet sein, um die Reichweite zu optimieren. Befindet sich der Sender in der Tasche oder ist anderweitig überdeckt, kann dies die Reichweite beeinträchtigen.

## Batterielaufzeit

Die LED-Anzeige der Freihandvorrichtung leuchtet auf, wenn der Knopf gedrückt wird. Wechseln Sie die Batterie, wenn die LED-Anzeige nicht mehr leuchtet. Bei normaler Benutzung (Knopf wird bis zu 100 Mal am Tag jeweils 12 Sekunden lang gedrückt), sollte die Batterie ca. 7 bis 10 Jahre lang funktionieren.

## Festschnallen des Handsfree-Bandes

Sie können das Handsfree-Band an der Handfläche, am Handgelenk, oder an einem Gewehrkolben befestigen. Zum Festschnallen gehen Sie wie folgt vor:

1. Umschließen Sie das gewählte Objekt mit dem Band, ziehen Sie das Band unten durch die Schnalle und befestigen Sie es mit dem Dorn.

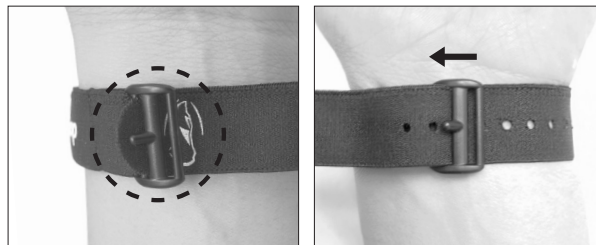

2. Machen Sie eine Schlaufe, indem Sie das Band zurück durch den oberen Teil der Schnalle ziehen.



## Die eingestellte Funktion der Freihandvorrichtung ändern

Die Grundeinstellung des Handsfree-Sets ist der Dauerimpuls (Constant). Um die eingestellte Funktion zu ändern oder zusätzliche Freihandvorrichtungen hinzuzufügen, gehen Sie wie folgt vor:

1. Zu Beginn muss der Sender ausgeschaltet sein.
2. Drücken Sie am Sender gleichzeitig auf folgende Knöpfe, um die gewünschte Funktion einzustellen:

### ARC800 FREE PLUS - Hund 1

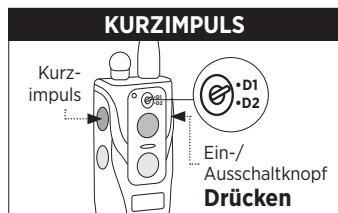

Stellen Sie den Kippschalter (Hund 1 / Hund 2) auf "D1." Halten Sie gleichzeitig den Ein-/Ausschaltknopf und den Kurzimpulsknopf gedrückt.

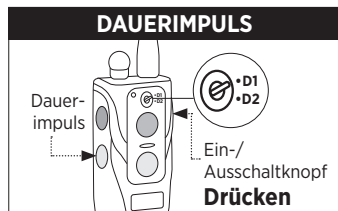

Stellen Sie den Kippschalter (Hund 1 / Hund 2) auf "D1." Halten Sie gleichzeitig den Ein-/Ausschaltknopf und den Dauerimpulsknopf gedrückt.

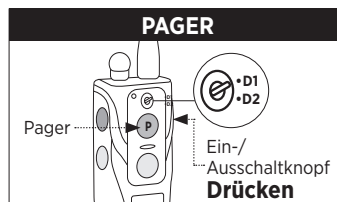

Stellen Sie den Kippschalter (Hund 1 / Hund 2) auf "D1." Halten Sie gleichzeitig den Ein-/Ausschaltknopf und den Pagerknopf gedrückt.

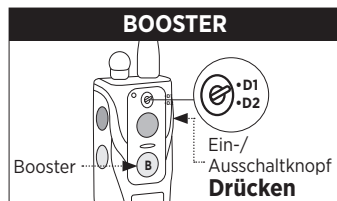

Stellen Sie den Kippschalter (Hund 1 / Hund 2) auf "D1." Halten Sie gleichzeitig den Ein-/Ausschaltknopf und den Boosterknopf gedrückt.

### ARC802 FREE PLUS - Hund 2

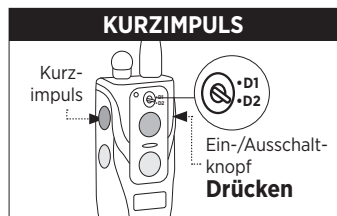

Stellen Sie den Kippschalter (Hund 1 / Hund 2) auf "D2." Halten Sie gleichzeitig den Ein-/Ausschaltknopf und den Kurzimpulsknopf gedrückt.

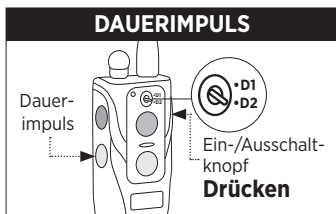

Stellen Sie den Kippschalter (Hund 1 / Hund 2) auf "D2." Halten Sie gleichzeitig den Ein-/ Ausschaltknopf und den Dauerimpulsknopf gedrückt.

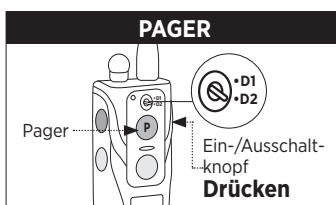

Stellen Sie den Kippschalter (Hund 1 / Hund 2) auf "D2." Halten Sie gleichzeitig den Ein-/ Ausschaltknopf und den Pagerknopf gedrückt.

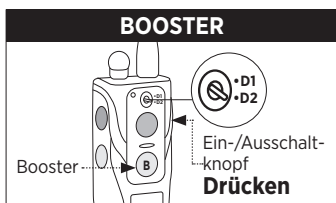

Stellen Sie den Kippschalter (Hund 1 / Hund 2) auf "D2." Halten Sie gleichzeitig den Ein-/ Ausschaltknopf und den Boosterknopf gedrückt.

3. Wenn die LED-Anzeige in schnellem Takt blinkt, lasse Sie die Knöpfe los. Die LED-Anzeige des Sender wird weiter schnell blinken, bis die nächste Etappe abgeschlossen ist.
4. Halten Sie den Knopf der Freihandvorrichtung gedrückt. Lassen Sie den Knopf wieder los, wenn die LED-Anzeigen von Sender und Freihandvorrichtungen



5. Jetzt haben Sie alle gedrückten Knöpfe wieder losgelassen und die Synchronisierung ist vollendet.
6. Bis zu 14 Freihandvorrichtungen können mit einem Sender synchronisiert werden und mehrere davon können die gleiche Funktion haben. Es können z.B. 4 auf Pager, 5 auf Kurzimpuls und 5 auf Dauerimpuls programmiert werden.

### **Achtung!**

Nur 14 Freihandvorrichtungen können mit dem selben Sender synchronisiert werden. Das Synchronisieren einer 15. Freihandvorrichtung führt zu einem Reset der ersten 14, die dann wieder neu synchronisiert werden müssen.

## 5. ANLEGEN DES HALSBANDS

Das Halsband sollte so angelegt werden, dass die Edelstahl- Kontakte fest auf der Haut des Hundes aufliegen. Es sollte noch möglich sein, einen oder zwei Finger zwischen Hundehals und Halsband zu stecken. Ist das Halsband korrekt angelegt, darf der Empfänger nicht verrutschen. Der beste Platz für den Empfänger ist seitlich von der Kehle. Ist das Halsband zu locker, kann der Empfänger verrutschen und dabei kann die Reibung der Kontakte gegen den Hals des Hundes Hautirritationen verursachen. Ist das Halsband zu eng angelegt, kann dies dem Hund das Atmen erschweren.

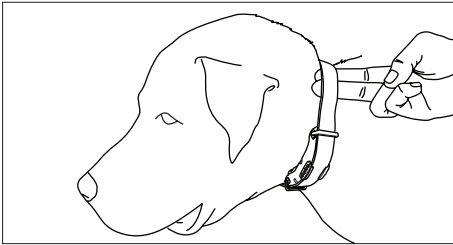

### **ACHTUNG!**

Wird das Halsband vom Hund zu lang getragen, kann dies zu Hautirritationen führen. Falls der Hund das Halsband über einen längeren Zeitraum tragen soll, nehmen Sie es gelegentlich ab und legen Sie es neu an, so dass die Kontakte eine andere Stelle am Hals des Hundes berühren. Lassen Sie den Hund das Halsband nicht mehr als 8 Stunden am Tag tragen. Überprüfen Sie nach jeder Verwendung des Halsbandes, ob die Haut des Hundes irritiert ist.



## 6. DIE RICHTIGE IMPULSSTUFE FINDEN

Der Sender des ARC800 FREE PLUS hat einen Rheostat-Impulsstufenregler, durch den die Impulsstärke eingestellt wird. (0) ist die niedrigste Stufe, 127 die höchste. Die optimale Impulsstärke für Ihren Hund hängt von seiner Empfindlichkeit ab. Beginnen Sie stets mit der niedrigsten Stufe und arbeiten Sie sich langsam nach oben. Die angemessene Stufe haben Sie dann erreicht, wenn Ihr Hund eine leichte Reaktion zeigt, z.B. ein leichtes Kopfschütteln oder Anspannen der Nackenmuskeln. Die erforderliche Impulsstufe ist auch situationsbedingt. Ist der Hund stark abgelenkt, kann eine höhere Impulsstärke erforderlich sein.

**NB:** Die Impulsstufe kann auch angepasst werden, während ein Impuls abgegeben wird. Die Veränderung der Impulsstufe hat keinen Einfluss auf die Intensität der Vibration (Pager). Letztere ist nicht verstellbar.

## 7. DIE REICHWEITE MAXIMIEREN

Das ARC800 FREE PLUS hat eine maximale Reichweite von 800 Metern. Die Reichweite kann, je nachdem, wie der Sender gehalten wird, variieren. Halten Sie den Sender von Ihrem Körper weg, um die höchstmögliche Reichweite zu erzielen. Um die Reichweite zu maximieren, sollte das Gerät voll geladen sein.

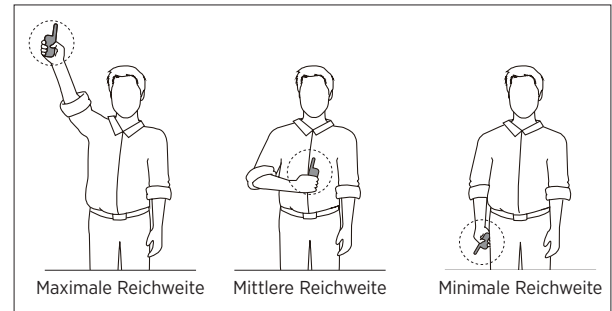

Die Reichweite des ARC800 FREE PLUS verringert sich, wenn der Sender verdeckt oder in Kontakt mit Ihrem Körper ist. Um die Reichweite zu optimieren, tragen Sie den Sender wie folgt.

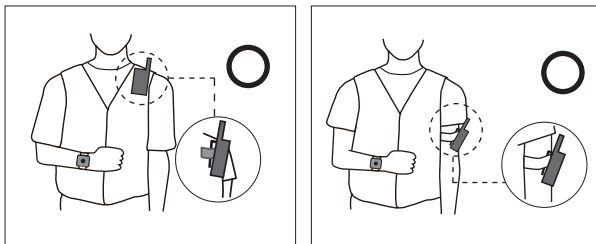

Tragen Sie den Sender so, dass die Antenne von Ihnen weg und nach oben zeigt.

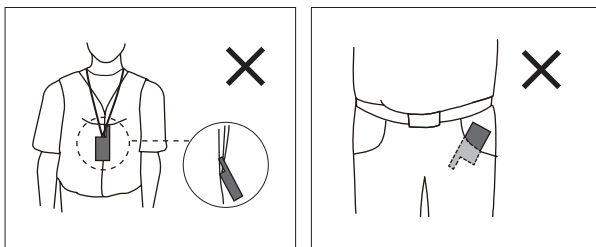

Tragen Sie den Sender nicht so, dass die Antenne Ihren Körper berührt oder nach unten zeigt.

## 8. DIE LED-ANZEIGE

Die LED-Anzeige blinkt alle 4 Sekunden, wenn der Empfänger eingeschaltet und einsatzbereit ist. Die LED-Anzeigen von Sender und Empfänger blinken gleichzeitig, wenn ein Senderknopf gedrückt wird.

Die Farbe der LED-Anzeige gibt den Akkuladestatus an:

**Grün = voll geladen**

**Gelb = halb geladen**

**Rot = muss geladen werden.**

Die LED-Anzeige blinkt alle 4 Sekunden, wenn der Die LED-Anzeigen von Sender und Empfänger blinken gleichzeitig, wenn ein Senderknopf gedrückt wird. Die Farbe der LED-Anzeige gibt den Akkuladestatus an:



### LED-Anzeige des Empfängers

Wird der Dauerimpuls "Constant") aktiviert, leuchtet die LED-Anzeige des Empfängers kontinuierlich (in grün, gelb oder rot, je nach Akkuladung), so lange der Knopf gedrückt wird, bis zu 12 Sekunden lang. Wird der Kurzimpuls ("Nick") aktiviert, leuchtet die LED-Anzeige des Empfängers für den Bruchteil einer Sekunde auf.

## 9. LADEN DER AKKUS

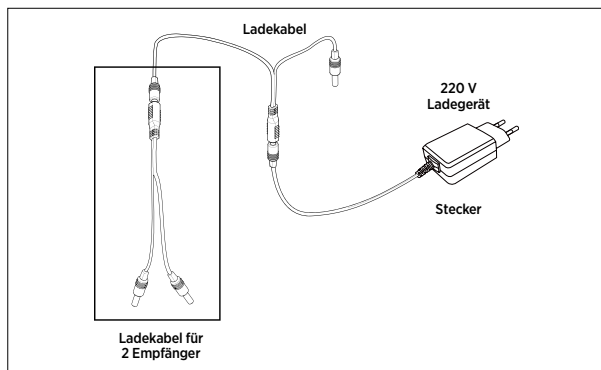

Das Dogtra ARC800 FREE PLUS funktioniert mit Lithium-Polymer-Akkus.

Laden Sie die Akkus auf, wenn die LED-Anzeigen rot blinken oder sich nicht einschalten, wenn die Balkenanzeige des Senderbildschirms nur 1 Balken anzeigt oder wenn sich das Gerät abschaltet, sobald man einen Senderknopf drückt.

**Hinweis 1:** Verwenden Sie nur mit Ihrem Modell kompatible Akkus, Ladegeräte und Zubehör von Dogtra, um Ihr Gerät nicht zu beschädigen.

**Hinweis 2:** Die Akkus sind halb geladen, wenn das Produkt die Dogtra-Fabrik verlässt. Laden Sie die Akkus vor der ersten Verwendung voll auf. Laden Sie die Akkus nicht in der Nähe brennbarer Substanzen.

**Hinweis 3:** Wenn ein Ladegerät nicht benutzt wird, stecken Sie es aus der Steckdose aus. Laden Sie die Akkus voll auf, bevor Sie das Gerät für 3 Monate oder länger ungenutzt lagern.

### Akkuladevorgang:

1. Öffnen Sie die Gummabdeckungen der Ladebuchsen und stecken Sie die Ladekabel in die Ladebuchsen.
2. Stecken Sie das Ladegerät in eine 220V-Steckdose ein bzw. in den Zigarettenanzünder Ihres PKW, falls Sie ein Autoladegerät benutzen. Wenn Kabel und Ladegerät korrekt eingesteckt sind, leuchten die LED-Anzeigen kontinuierlich rot. Während des Ladevorgangs ist das Gerät abgeschaltet. Nachdem der Ladevorgang beendet und die Ladekabel ausgesteckt sind, kann das Gerät wieder eingeschaltet werden.
3. Die Lithium-Polymer-Akkus sind nach 2 Stunden komplett geladen. Während des Ladevorganges leuchten die LED-Anzeigen kontinuierlich rot und werden grün, wenn die Akkus voll geladen sind.
4. Verschließen Sie nach dem Akkuladen die Ladebuchsen des Senders und des Empfängers mit den Gummabdeckungen.

## Info Ladegerät

Hersteller: E-SUN

Herstellungsland: CHINA

Modellname: MKC-1001500SEU

INPUT: 100-240V-50/60Hz 0.4A

OUTPUT: 10V 1500mA 15.0W

### ACHTUNG

Während des Ladevorgangs muss sich das Gerät aus Sicherheitsgründen nahe der Steckdose befinden und die Steckdose muss leicht zugänglich sein.

	Das weltweit anerkannte Siegel " <b>Geprüfte Sicherheit</b> " bedeutet, dass das Produkt den Vorgaben des deutschen Produktsicherheitsgesetzes entspricht.
	Die Kennzeichnung <b>Conformité Européenne</b> (CE) ist eine von der Europäischen Union für den Vertrieb von Produkten innerhalb des Europäischen Wirtschaftsraumes (EWR) vorgeschriebene Warenkennzeichnung (EEA).
	Ein <b>doppelt isoliertes</b> elektrisches Gerät der Klasse II ist so gebaut, dass es nicht geerdet werden muss.
	Nur für Verwendung im Inneren geeignet.
	Entsorgen Sie Ihr Gerät nicht mit dem Hausmüll. Es muss als gemäß der geltenden Gesetzgebung für Elektro- und Elektronikaltgeräte (WEEE) entsorgt werden.
	Ein Ladegerät mit diesem Siegel entspricht den weltweiten Energieeffizienzanforderungen, einschließlich der Level-VI-Norm des US-amerikanischen Energieministeriums.

## 10. DER LCD-BILDSCHIRM DES SENDERS



Um die Hintergrundbeleuchtung des LCD-Bildschirms ein-/auszuschalten, drücken Sie kurz auf den Ein-/Ausschaltknopf.

Der LCD-Bildschirm zeigt die Impulsstufe (0 - 127) an. Die Balkenanzeige zeigt den Akkuladestatus an:

- 1 Balken = voll geladen**
- 2 Balken = halb geladen**
- 3 Balken = muss geladen werden**

Die Balkenanzeige zeigt nur den Ladestatus des Senderakkus an. Der Ladestatus des Empfängerakkus kann durch die Farbe der LED-Anzeige des Empfängers überprüft werden.

### **Behandlung des Senders mit LCD-Bildschirm bei Frost**

Bei sehr tiefen Temperaturen von unter - 12 ° C kann das LCD-Display des Senders langsamer reagieren oder schwächer leuchten. Warten Sie, bis die angezeigten Zahlen deutlich sichtbar sind, bevor Sie die Impulsstufe wählen. Selbst wenn das LCD-Display langsamer reagiert oder schwächer leuchtet, funktioniert der Sender weiterhin korrekt, wenn ein Impulsknopf getätigt wird. Bei sehr kalter Witterung kann das LCD-Display einen Moment lang bei der angezeigten Zahl stehenbleiben. In diesem Fall verändert sich jedoch die tatsächlich vom Empfänger abgegebene Impulsstärke sofort, wenn der Impulsstärkeregel gedreht wird. In einer solchen Situation sollte man warten, bis die Anzeige wieder voll funktionsfähig ist, bevor man einen Impuls auslöst, oder die Impulsstärke sehr langsam verändern und dabei die Reaktion des Hundes beobachten. Drehen Sie den Impulsstärkeregel nicht zu schnell, da sonst der eingestellte und abgegebene Impuls möglicherweise nicht der angezeigten Impulsstufe entspricht.

## 11. BEFESTIGEN DES GÜRTEL-CLIPS AM SENDER

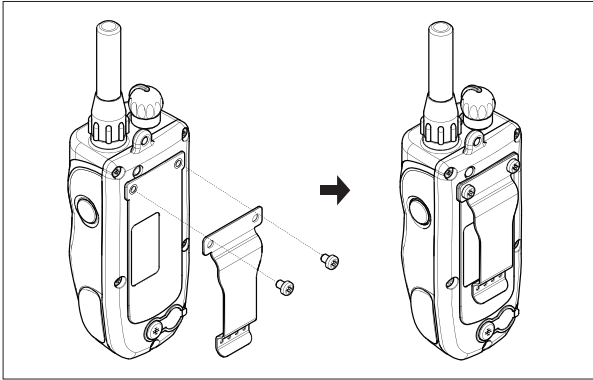

Um den Gürtelclips am Sender zu befestigen, gehen Sie wie folgt vor :

1. Setzen Sie den Gürtelclips auf der Rückseite des Senders auf.
2. Drehen Sie die mitgelieferten Schrauben fest.

### **Achtung!**

Die Schrauben müssen festgedreht werden, um zu halten, aber nicht zu fest.

## 12. VERWENDUNG DER TESTLAMPE

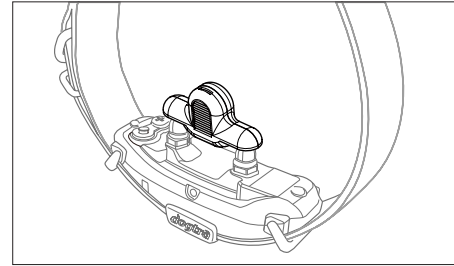

1. Um das Empfängerhalsband einzuschalten, halten Sie den roten Magnetpunkt auf der Rückseite des Senders gegen den roten Magnetpunkt auf dem Empfänger, bis die LED-Anzeige des Empfängers aufleuchtet. Die LED-Anzeige blinkt alle 4 Sekunden, wenn das Gerät funktionsbereit ist. (Falls die LED-Anzeige rot blinkt, oder falls die Balkenanzeige des Senders nur einen Balken anzeigt, muss das Gerät geladen werden.)
2. Setzen Sie die mitgelieferte Testlampe auf die Kontakte auf, s. Abbildung.
3. Schalten Sie den Sender ein. Der LCD-Bildschirm zeigt den Akkuladestatus an und die LED-Anzeige blinkt alle 4 Sekunden.
4. Lösen Sie einen Kurzimpuls aus und beobachten Sie dabei die Testlampe. Diese leuchtet für den Bruchteil einer Sekunde auf. Je höher die gewählte Impulsstufe, desto stärker leuchtet die Lampe auf.

5. Lösen Sie einen Dauerimpuls aus und beobachten Sie dabei die Testlampe. Diese leuchtet auf, solange der Knopf gedrückt wird, bis zu 12 Sekunden lang. Wird der Knopf länger als 12 Sekunden gedrückt, schaltet sich der Impuls aus Sicherheitsgründen ab.
6. Drehen Sie den Impulsstärkeregler im Uhrzeigersinn und gegen den Uhrzeigersinn. Je höher oder niedriger die Impulsstufe, desto stärker oder schwächer leuchtet die Testlampe, wenn ein Impuls ausgelöst wird. Wenn Sie die Impulsstärke ändern, ändert sich auch die Impulsstufenanzeige des LCD-Bildschirms entsprechend.
7. Drücken Sie auf den Pager-Knopf auf der Vorderseite des Senders, vibriert der Empfänger, solange der Knopf gedrückt wird, bis zu 12 Sekunden lang.

**ANMERKUNG :** Das Leuchten der Testlampe ist nicht sichtbar, wenn die gewählte Impulsstufe unter 10 liegt.

## **ALLGEMEINE AUSBILDUNGSTIPPS**

### **Die Anfänge mit dem ARC800 FREE PLUS Ausbildungshalsband**

Der Hund muss bereits einige, grundlegende Kommandos kennen, bevor Sie das Training mit dem ARC800 FREE PLUS beginnen. Ein Hund lernt zuerst ein Kommando, indem es ihm gezeigt wird, danach durch viele Wiederholungen über einen längeren Zeitraum. Führt der Hund diese Kommandos sicher aus, können die Kommandos unter Ablenkung und an unterschiedlichen Orten geübt werden. Wird mit der richtigen Mischung aus positiver und negativer Bestätigung gearbeitet, ist ein gut erzogener Hund das Ergebnis.

### **Gehorsamsübungen an der Leine**

Der Hund muss bereits die grundlegenden Kommandos (Sitz, Platz, Hier, Fuß) verstehen, bevor das Ausbildungshalsband zur Verstärkung dieser Kommandos verwendet wird. Um diese grundlegenden Kommandos zu lehren, verwendet man am besten ein normales Hundehalsband und eine Leine. Ein Leinenruck wird verwendet, um den Kommandos Nachdruck zu verleihen. Gehorcht der Hund auf die Kommandos, ist eine positive Bestätigung erforderlich. Sobald der Hund diese Kommandos verstanden hat, kann das Ausbildungshalsband dazu verwendet werden, den Kommandos Nachdruck zu verleihen.

### **Beginn des Trainings mit dem Ausbildungshalsband**

Sobald Sie feststellen, dass der Hund die Kommandos an der Leine versteht, können Sie das Training mit dem Ausbildungshalsband beginnen. Mit dem angeleiteten Hund, der nun das Ausbildungshalsband trägt, fahren Sie mit den Übungen zum Erlernen der Kommandos fort. Ein leichter Impuls (Einzel- oder Dauerimpuls) wird zusammen mit dem Kommando gegeben. Der Impuls wird beendet, sobald der Hund auf das Kommando reagiert. Durch Wiederholung lernt der Hund, den leichten Impuls zu beenden, indem er dem Kommando folgt. Das Üben mit dem Trainingshalsband ist eine andere Form der negativen Bestätigung, ähnlich dem Leinenruck am normalen Halsband. Sobald der Hund dem Kommando folgt, benutzen wir Lob/positive Bestätigung. Die Endstufe ist die Vermeidungsphase, in welcher der Hund lernt, durch Befolgen der Kommandos den Impuls komplett zu vermeiden. Wenn diese Ausbildungsstufen beendet sind, wird das Ausbildungshalsband zur Erinnerung an die Kommandos verwendet, beim Training zu Hause oder im Freien. (Bitte beachten Sie hierzu die aktuelle Gesetzeslage in ihrem Land!) Die anfänglichen Trainingseinheiten sollten kurz und positiv sein. Hunde, insbesondere junge Hunde, haben eine kurze Aufmerksamkeits-Spanne.

### **Die Wahl der angemessenen Impulsstärke**

Beginnen Sie stets mit einer niedrigen Impulsstärke und erhöhen Sie diese wenn nötig, um sie an die Empfindlichkeit Ihres Hundes und die jeweilige Situation anzupassen. In dem Sie nur so viel Stimulation zu erhalten, steht der Hund weniger unter Stress und Sie haben eine bessere Kontrolle. Tiere (und Menschen) funktionieren besser in einer stressfreien Umgebung. Für nähere Informationen über das Training konsultieren Sie bitte einen professionellen Hundeausbilder.



## INSTANDHALTUNG

### Wartung und Instandhaltung

Achten Sie darauf, dass während des Gebrauchs die Ladebuchsenabdeckungen stets verschlossen sind. Überprüfen Sie Ihr Gerät nach jeder Anwendung auf fehlende oder beschädigte Teile. Ein defektes Gehäuse kann sich sowohl beim Empfänger als auch beim Sender auf die Garantie der Wasserdichte auswirken. Wenn Sie sich vergewissert haben, dass das Empfängergehäuse intakt ist, reinigen Sie den Empfänger von eventuell vorhandenem Schmutz.

### Informationen zur Aufbewahrung

Möchten Sie Ihr Gerät über einen längeren Zeitraum lagern, so sollten Sie es vorher vollständig laden. Bei längerer Lagerung sollte das Gerät einmal im Monat sowie vor der erneuten Verwendung voll aufgeladen werden. Lagern Sie das Gerät bei Zimmertemperatur. Vermeiden Sie, dass das Gerät extremen Temperaturen ausgesetzt wird.

### Fehlerbehebung

Falls Ihr Gerät nicht einwandfrei zu funktionieren scheint, konsultieren Sie bitte die Rubrik "Fehlerbehebung", bevor Sie Ihr Gerät zur Reparatur einschicken. Sollten Sie Fragen oder Anliegen haben, kontaktieren Sie uns : [info@dogtra-europe.com](mailto:info@dogtra-europe.com) oder per Telefon : +33 (0)1 30 62 65 65.

## ANLEITUNG ZUR FEHLERBEHEBUNG

### 1. Mein Hund zeigt keine Reaktion auf das Ausbildungshalsband.

- Stellen Sie sicher, dass der Empfänger eingeschaltet ist. Um den Empfänger einzuschalten, halten Sie die roten Magnetpunkte des Senders und Empfängers gegeneinander, bis die LED-Anzeige aufleuchtet.
- Das Halsband muss eng genug anliegen, damit beide Kontakte die Haut des Hundes berühren.
- Vielleicht sind die Kontakte zu kurz für die Felleigenschaften Ihres Hundes. Um längere Kontakte zu bestellen, kontaktieren Sie uns. Falls Sie schon längere Kontakte verwenden, hilft es, dem Hund die Haare im Halsbreich zu trimmen, damit die Kontakte gut an der Haut liegen.
- Die Impulsstärke könnte zu schwach für Ihren Hund sein. Erhöhen Sie die Impulsstärke langsam, bis Sie eine leichte Kontraktion der Nackenmuskulatur oder ein leichtes Kopfschütteln Ihres Hundes feststellen können. Die Reaktion kann sehr schwach sein, darum ist große Aufmerksamkeit erforderlich.

### 2. Die LED-Lampe leuchtet, aber ich spüre keinen Impuls.

- Die Empfindlichkeit Ihres Hundes kann höher sein als Ihre. Sie können die Impulsstärke an Ihren Fingerspitzen oder auf Ihrem Handgelenk testen, wo die Empfindlichkeit deutlich höher ist. Beachten Sie, dass Sie beide Kontakte berühren müssen, um den Impuls zu

spüren.

- Die Akkuladung könnte zu schwach sein, überprüfen Sie bitte diese über die LED-Anzeige.
- Falls Ihr Gerät voll geladen ist, Sie alle obenstehenden Punkte abgearbeitet haben und keine Verbesserung eingetreten ist, sollte das Gerät überprüft werden. Bitte kontaktieren Sie unseren Kundendienst unter [info@dogtra-europe.com](mailto:info@dogtra-europe.com) oder telefonisch unter +33 (0)1 30 62 65 65.

### **3. Der Sender hat eine ungenügende Reichweite, oder der Impuls lässt über größere Entfernung nach.**

- Stellen Sie sicher, dass Ihre Finger nicht die Antenne berühren, da dies die Reichweite erheblich verringern kann. Die für das Produkt angegebene Reichweite bezieht sich auf freies, ebenes Gelände. Gebüsch, Bäume, Hügel oder Feuchtigkeit können die Reichweite Ihres Gerätes beeinträchtigen. Für eine bestmögliche Reichweite sollten Sie den Sender senkrecht über Ihren Kopf halten und/oder versuchen, einen hohen Punkt im Gelände zu erreichen.
- Sämtliche elektronischen Leiter können sich negativ auf die Reichweite auswirken, wie zum Beispiel Autos, Hundelaufketten aus Metall sowie Sendemasten. Um bestmögliche Reichweiten zu erzielen, empfehlen wir, möglichst weit entfernt von solchen Objekten zu trainieren.

### **4. Mein Gerät hält die Akkuladung nicht.**

- Der Ladestift könnte beschädigt sein. Im Inneren der Ladebuchse befindet sich ein Metallstift, der gerade nach oben und in der Mitte stehen sollte. Wackelt der Stift, ist gebrochen oder fehlt er, bitten wir Sie, Ihr Gerät zur Reparatur einzusenden.
- Die Ladebuchse sollte vor dem Laden mit einem Wattestäbchen und Reinigungs-Alkohol gereinigt werden. War Ihr Hund in Salzwasser, reinigen Sie den Empfänger und die Ladebuchse mit klarem Wasser.
- Besitzen Sie ein Dogtra-Gerät, das mehr als zwei Jahre alt ist, müssen möglicherweise die Akkus gewechselt werden. Sie können den Akkuwechsel nach Rücksprache mit Dogtra selbst vornehmen oder das Gerät einsenden. Schäden am Gerät, die durch unsachgemäßen Akkuwechsel entstehen, sind nicht von der Garantie gedeckt. Dogtra-Europe empfiehlt, das Gerät zur Überprüfung einzusenden.

# GARANTIE-UND REPARATURINFORMATIONEN

## Garantie von zwei Jahren

Dogtra-Europe gewährt dem Erstkäufer eine eingeschränkte Garantie von zwei Jahren ab Kaufdatum für die Produkte, die von der Firma Dogtra-Europe und ihren Dogtra-Händlern verkauft werden. Die ersatzbaren Batterien der Modelle YS100, iQ No Bark und iQ CLiQ sind von der Garantie ausgeschlossen.

\* Die Kosten für die Rücksendung von Geräten unter Garantie an den Kundendienst von Dogtra-Europe gehen zu Lasten des Käufers. Die Kosten für die Rücksendung unter Garantie reparierter Geräte an den Käufer gehen zu Lasten von Dogtra-Europe. Ein eventuell vom Käufer gewünschter Expressversand erfolgt zu seinen Lasten. Falls die Reparatur nicht von der Garantie gedeckt ist, werden dem Käufer die Kosten der Ersatzteile, Arbeit sowie Porto berechnet.

## Nutzung der Garantie von Dogtra

Bewahren Sie die datierte Rechnung/Verkaufsquittung Ihres Dogtra-Produktes auf.

## Von der Garantie ausgeschlossen

Dogtra-Europe gewährt keine Garantie für Schäden, die durch unsachgemäße Behandlung/Verwendung, unsachgemäße Wartung und/oder der Verlust von Teilen entstanden sind. Schäden, die durch das Eindringen von Feuchtigkeit ins Innere der wasserabweisenden, nicht wasserdichten, Sender der Modelle **Dogtra 175NCP, 180NCP, 200NCP, 400NCP, 410NCP, iQ CLiQ** und **iQ PLUS** oder der wasserabweisenden, nicht wasserdichten Empfänger des **RRS, RRD, und RR Deluxe** entstehen, sind von der Garantie ausgeschlossen. Der Ersatz eines verlorenen Senders oder Empfängers geht zu Lasten des Kunden. Die Garantie erlischt, falls das Gerät verändert wurde, oder wenn eine nicht autorisierte Person versucht hat, daran zu arbeiten. Der Ersatz der Akkus durch den Käufer ist während der Garantiezeit nicht empfohlen. Falls der Käufer beschließt, die Akkus zu wechseln, sind während dieses Vorgangs verursachte Schäden am Gerät von der Garantie ausgeschlossen. Falls die Seriennummer eines Dogtra-Gerätes entfernt wird, erlischt die Garantie. Dogtra-Europe behält sich das Recht vor, beschädigte Teile nach Reparatur und Ersatz zu behalten und zu entsorgen.

## Reparatur außerhalb der Garantiezeit

Bei Reparaturen, die nicht unter Garantie fallen, werden Ersatzteile, Arbeit sowie Porto berechnet. Bitte fügen Sie eine kurze schriftliche Beschreibung des Problems sowie Ihren Namen und Ihre Adresse bei.

## Vorgehensweise für die Reparatur

Falls Ihr Gerät nicht korrekt funktioniert, konsultieren Sie bitte die Rubrik "Problemlösungen" der Bedienungsanleitung, und kontaktieren Sie unseren Kundendienst unter der Nummer +33 (0)1 30 62 65 65 oder per E-Mail an [sav@dogtra-europe.com](mailto:sav@dogtra-europe.com), bevor Sie das Gerät für eine Reparatur an Dogtra-Europe übersenden.

Die Kosten für die Rücksendung von Produkten unter Garantie an Dogtra-Europe gehen zu Lasten des Kunden. Dogtra-Europe übernimmt keine Verantwortung für Schäden oder Verluste, die während der Rücksendung von Geräten entstehen. Dogtra-Europe übernimmt keine Verantwortung für Zeitverlust oder andere Unannehmlichkeiten, die dem Käufer durch die Rücksendung des Gerätes entstehen. Dogtra-Europe stellt keine Leihgeräte zur Verfügung und bietet keinerlei Kompensation an, während ein Gerät repariert wird. Vor einer Reparatur unter Garantie muss eine datierte Rechnung/Verkaufsquittung vorgelegt werden. Bitte fügen Sie eine kurze schriftliche Beschreibung des Problems sowie Ihren Namen, Ihre Adresse, Ihre Telefonnummer und Ihre E-Mail-Adresse bei. Falls die Reparatur nicht unter der Garantie fällt, wird Ihnen vor der Reparatur ein Kostenvoranschlag unterbreitet. Falls Sie Fragen haben, kontaktieren Sie uns per Telefon unter +33 (0)1 30 62 65 65, oder senden Sie eine E-Mail an [sav@dogtra-europe.com](mailto:sav@dogtra-europe.com).

## Senden Sie Geräte zur Reparatur an:

**Dogtra-Europe**  
**12-14, Rue Augustin Fresnel**  
**78310 Coignières, FRANCE**

Die Repräsentationen und Darstellungen in dieser Betriebsanleitung können je nach Modell und Ausführung vom realen Produkt geringfügig abweichen.



# ARC800 FREE PLUS

EVOLUTIVO DE 1 A 2 PERROS:  
COLLAR SUPLEMENTAR ARC 800 FREE

## Manual de instrucciones

Leer este manual antes de utilizar el producto,  
y conservarlo para las utilizaciones posteriores.

ESPAÑOL

# INFORME DE SEGURIDAD Y DE SALUD DEL PRODUCTO

## **Uso adecuado del collar de adiestramiento**

Los collares Dogtra están diseñados para la modificación de conductas de los perros. No están aptos para el uso en humanos ni en otros animales que no sean perros. Dogtra no asume ningún tipo de responsabilidad debido al uso inadecuado de los collares educativos Dogtra.

## **Perros agresivos**

Dogtra vivamente recomienda la consulta de un adiestrador canino profesional si el collar de adiestramiento es utilizado para corregir el comportamiento de perros agresivos hacia otros perros o hacia personas.

## **Interferencia con otros dispositivos electrónicos**

El sistema de filtrado de la tecnología Dogtra garantiza una interferencia mínima con otros dispositivos electrónicos (teléfonos móviles, sistemas de seguridad, etc.). Nuestro microprocesador ofrece miles de códigos de identificación únicos que previenen toda interferencia con otros collares. Dogtra recomienda la consulta de un médico si usted está a punto de utilizar el collar Dogtra mientras que usted está sometido a un aparato médico cualquiera.

## **Activación involuntaria**

Si el botón de impulso se mantiene pulsado durante 12 segundos o más, la unidad se apagará automáticamente. Se vuelve a reactivar al soltar el botón.

## **Ajustar el collar al perro**

Si el collar está demasiado flojo puede moverse en el cuello del perro. En este caso el frotamiento de los electrodos de acero contra la piel puede provocar irritaciones. Si el collar está mal atado, los electrodos no serán correctamente en contacto con el cuello de su perro que no recibirá una estimulación correcta.

## **Duración de llevada máxima recomendada**

Dejar el collar en el mismo lugar sobre el cuello de su perro durante una duración larga puede estar al principio de irritaciones de la piel. Si el perro debe llevar el collar durante un período largo, repóngale de tanto en tanto para que los electrodos estén colocados en diferentes puntos del cuello del perro, verifique bien qué la piel no sea irritada a cada utilización del aparato. Si el perro muestra signos de irritación, consulte a un veterinario.

## **Reacción a la estimulación**

Cada perro tiene una tolerancia diferente a las estimulaciones. Examinar la reacción del perro para determinar el buen nivel de estimulación. El nivel de estimulación puede variar de modo considerable según la situación y la distracción. Normalmente un perro distraído (en persecución de otro perro u otro animal) necesita

un nivel de estimulación más elevado que si no estuvo sometido a ninguna distracción.

### **Métodos de adiestramiento**

Los collares electrostáticos pueden ser utilizados de varios modos. Si usted tiene dudas que conciernen a los métodos propuestos por Dogtra, consulta a un adiestrador profesional.

## **TABLA DE CONTENIDOS**

INTRODUCCIÓN .....	153
CARACTERÍSTICAS PRINCIPALES DEL PRODUCTO .....	154
VISIÓN GENERAL .....	155
COMPRENDER SU SISTEMA DE ADIESTRAMIENTO	
1. CÓMO ENCENDER/APAGAR EL APARATO .....	157
2. FUNCIONAMIENTO DE LOS BOTONES DEL MANDO .....	158
3. SINCRONIZACION .....	165
4. EL SISTEMA MANOS LIBRES .....	167
5. AJUSTAR EL COLLAR AL PERRO .....	174
6. SELECCIONAR EL NIVEL DE ESTÍMULO CORRECTO .....	176
7. MAXIMIZAR EL ALCANCE .....	177
8. EL INDICADOR LUMINOSO LED .....	179
9. CARGAR LAS BATERÍAS .....	180
10. LA PANTALLA LCD DEL MANDO .....	184
11. CÓMO FIJAR EL CLIP DE CINTURÓN .....	186
12. USO DE LA LUZ PRUEBA .....	187
CONSEJOS PARA EL ENTRENAMIENTO .....	188

MANTENIMIENTO ..... 190  
 GUÍA DE RESOLUCIÓN DE PROBLEMAS ..... 191

## INTRODUCCIÓN

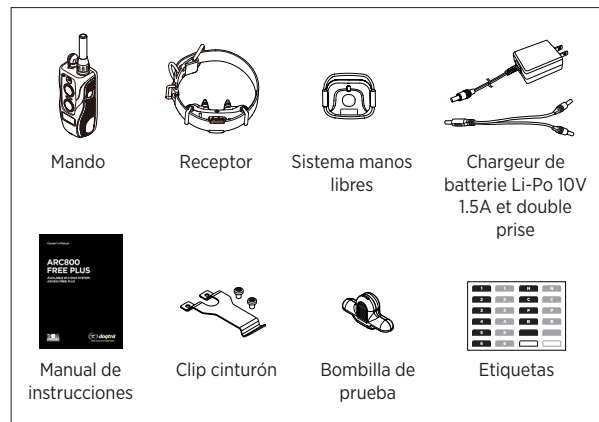

### Accesorios opcionales

#### Cargador de coche

Destinado a ser utilizado en el encendedor de coche 12 Voltos.

Los accesorios pueden ser comprados entre nuestros revendedores, sobre [www.dogtra-europe.com](http://www.dogtra-europe.com) o poniéndoseles en contacto con nosotros al +33 (0)1 30 62 65 65.



## CARACTERÍSTICAS PRINCIPALES DEL PRODUCTO

- Sistema manos libres
- Evolutivo hasta 14 sistemas manos libres
- Evolutivo de 1 a 2 perros
- Alcance máximo de 800 metros
- Mando y receptor estanco según las normas IPX9K (El sistema manos libres no es estanco)
- Receptor con estímulo bajo a medio
- Botón de intensidad reóstato con niveles de 0 a 127
- Estímulo continuo con booster personalizado para un aumento instantáneo del nivel de intensidad
- Pantalla LCD que muestra el nivel de estímulo y el estado de carga de la batería
- Estímulo Nick/Continuo y Vibración Pager
- Electrodo avanzado
- Receptor discreto y ergonómico
- Mando finamente cuadrículado
- Para perros a partir de 8 kg
- Baterías recargables en 2 horas
- Pila botón Litio reemplazable en el sistema manos libres.

## VISIÓN GENERAL



**ARC800 FREE PLUS**  
**Mando**



**ARC800 FREE PLUS**  
Receptor



**ARC800 FREE PLUS**  
Sistema manos libres

## COMPRENDER SU SISTEMA DE ADIESTRAMIENTO

### 1. CÓMO ENCENDER/APAGAR EL APARATO

Para encender el mando, pulsar la tecla azul situada al lado derecho del mando hasta que la pantalla LCD se encienda. Para apagar el mando, pulsar en esa misma tecla azul hasta que la pantalla LCD fije a OFF antes de apagarse.

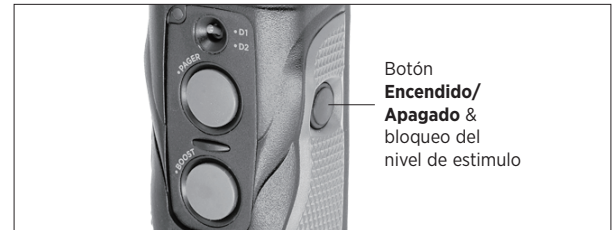

Para encender el receptor/collar, coloque el punto rojo magnético en la parte trasera del transmisor en el punto rojo del receptor/collar. Junte los dos puntos rojos durante un momento hasta que la luz LED del collar se encienda. Para apagar la unidad, repita el mismo procedimiento acercando los puntos rojos momentáneamente. La luz LED se volverá roja un instante indicando que el collar/receptor se ha apagado.

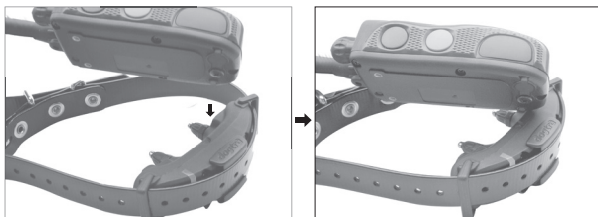

## 2. FUNCIONAMIENTO DE LOS BOTONES DEL MANDO

El mando del ARC800 FREE PLUS tiene cinco botones: dos en la frente, dos en el lado izquierdo y una en el lado derecho. Al momento del primer uso del producto, el primer collar será sincronizado con los botones gris. Después de haber comprado un collar suplementar ARC800 FREE PLUS, tendrá que sincronizar este con los botones naranjas antes de poder utilizarlo. Consultar la página 12 para el guía de sincronización.



### Interruptor a bascula "Nick" y "Continu"

En la frente del mando se encuentra un interruptor a bascula. Permite seleccionar la función "Nick" o "Continu". Los botones coloridos (gris para el receptor negro, naranja para el receptor naranja) en el lado izquierdo del mando activa el impulso deseado seleccionado anteriormente con el interruptor a bascula. Cuando el botón gris o naranja es activado y que el interruptor está en la posición N (Nick), el receptor en cuestión emite una sola y breve estimulo electrico. Cuando el botón gris o naranja es activado y que el interruptor está en la posición C (Continu), el receptor en cuestión emite un estimulo electrostático continuo tanto tiempo que el botón es mantenido apretado, con una duración de 12 segundos. Si el botón no es dejado antes del fin de los 12 segundos, el estimulo para automaticamente por medida de seguridad. El receptor puede ser activado dejando el botón.

### Botón Pager - Vibración

Los botones de vibración se encuentran situados en la parte delantera del transmisor. El botón naranja se corresponde con el receptor/collar naranja y el gris con el receptor/collar negro. Presionando este botón, el collar recibirá una vibración sin ninguna estimulación durante 12 segundos como máximo.

## Botón Pager

El botón Pager se encuentra en la frente del mando. Apretar en el botón hace vibrar el receptor tanto tiempo que el botón es mantenido apretado, en el límite de 12 segundos.

## Botón Encendido/Apagado

Para encender el mando, mantener apretado el botón encendido/Apagado situado en el lado izquierdo del mando hasta que la pantalla LCD se enciende. Para apagar el mando, mantener el botón Encendido/Apagado apretado hasta que la pantalla LCD se apague. Después de 4 segundos de no-uso, la luz LED azul de la pantalla LCD se apaga automáticamente.

## Bloqueo/Desbloqueo del nivel de estímulo

Para bloquear el nivel de estímulo actualmente seleccionado, apretar una vez brevemente en el botón Encendido/Apagado. El icono de candado aparece entonces en la pantalla, indicando que el nivel actual no puede ser cambiado. Apretar de nuevo en el botón Encendido/Apagado brevemente para desbloquear el nivel de estímulo.



Pantalla LCD:  
Nivel no bloqueado



Pantalla LCD:  
Nivel bloqueado

## Booster personalizable

Una vez que el nivel de boost adicional fue seleccionado, el icono de Boost adicional aparece en la pantalla. Si ningún nivel de boost fue escogido, el Booster funcionará como el botón Continuo al nivel seleccionado en la pantalla.



Booster no activado



Booster activado

## Booster

La función Booster permite activar hasta 12 segundos de impulso continuo al nivel de estímulo aumentado previamente seleccionado.

**Nivel actual + Nivel de Boost adicional = Nivel emitido por el botón Booster**

## Ejemplo

Si selecciona un nivel de boost adicional de 10, el nivel de estímulo emitido por el botón Booster será:

Nivel en la pantalla	Nivel adicional	Estímulo continuo emitido por el Booster
0	10	10
15	10	25
30	10	40
40	10	50

### ¡Importante!

Si desea utilizar únicamente el nivel actualmente seleccionado, solo tiene que escoger 0 como nivel de boost adicional.

## Ajuste del booster



1. Seleccionar el nivel de estímulo 0.



2. Mantener apretado el botón Booster durante 5 segundos hasta que la luz LED parpadea; y dejar el botón.



3. Seleccionar el nivel de boost adicional deseado utilizando el botón de ajuste del nivel de intensidad.

**Nota:** Para utilizar el estímulo Continuo sin Boost, poner el nivel de Boost en **0**.



4. Apretar una vez en el botón Booster para salvaguardar el ajuste efectuado.

**Nota:** El nivel de Boost será salvaguardado mismo si el aparato está apagado. Para cambiar el ajuste, repetir los pasos arriba.

### 3. SINCRONIZACION

Seguir las instrucciones abajo para sincronizar el mando ARC800 FREE PLUS con un receptor.

Sincronización del mando con el receptor



1. Encender el mando y seleccionar el nivel de intensidad 0.

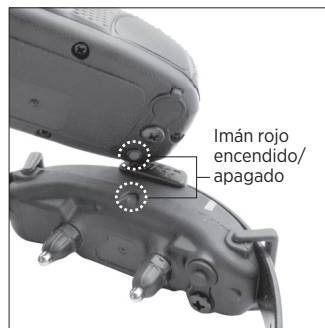

2. El receptor estando apagado, poner en punto rojo situado detras del mando contra el punto rojo del receptor y esperar que la luz LED del receptor parpadea rapidamente.



3. Apretar en mismo tiempo y durante 3 segundos en los botones Nick y Continuo cuando la luz LED del collar-receptor parpadea rapidamente.



4. Una vez que el procedimiento de sincronización se acaba, la luz LED del receptor parpadea una vez todos los 4 segundos.

#### 4. EL SISTEMA MANOS LIBRES

El sistema manos libres permite hacer varias cosas en mismo tiempo. Una función (Nick, Continuo o Pager) puede ser programada en el sistema manos libres para permitirle de activarla sin tener el mando en la mano.

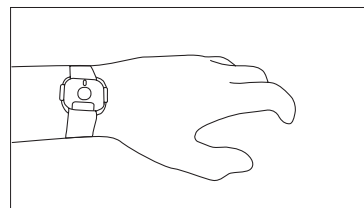

El sistema manos libres fue probado y puede ser utilizado en temperaturas extremas, entre -20°C et +60°C.

**Nota:** El sistema manos libres es compatible con las versiones anteriores de la gama HANDSFREE. La versión anterior permite sincronizar solo un sistema manos libres con el mando, mientras que la versión HANDSFREE PLUS permite la sincronización de un mando hasta 14 sistemas manos libres.

## Alcance

Según el lugar dónde se encuentra el mando, su cuerpo puede hacer barrera entre el sistema manos libres y el mando. La antena del mando debé estar descubierta para maximisar el alcance. Si el mando se encuentra en un bolsillo o está de otro modo cubierto, el alcance del señal enviado al collar-receptor puede ser reducido El sistema Manos Libres debe estar a menos de 10 metros del mando para que el sistema funcione.

## Autonomía de la pila

La luz LED del sistema manos libres se enciende cuando el botón es accionado. Sustituir la pila si la luz LED no se enciende. En el marco de un uso normal ( botón accionado durante 12 segundos, 100 veces por día, la pila debería trabajar durante 7 a 10 años.

## Atar la correa del sistema manos libres

La correa del sistema manos libres puede ser atada al pulso, en la palma de la mano, o en la culata de un fusil.

1. Poner la correa alrededor de un objeto en cual lo ata y lo saca a través de la parte baja del lazo. Utilisar el cierre que mantiene el sistema manos libres en lugar.

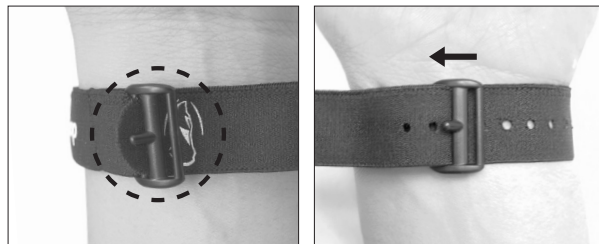

2. Hacer un lazo con la correa haciendola pasar a través de la parte alta del cierre.

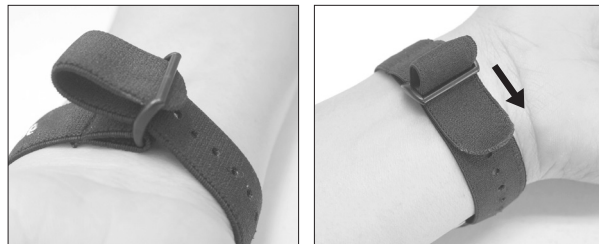



## Cambiar el modo de estimulación del sistema manos libres

Por defecto, el sistema manos libres está programado en estimulación continua.

Para cambiar esta programación o añadir sistemas manos libres suplementares, proceder así:

1. Comenzar con el mando apagado.
2. Presionar en los botones siguientes del mando para programar el modo de estímulo deseado en el sistema manos libres:

### ARC800 FREE PLUS PLUS - 1º Perro

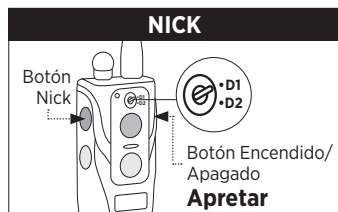

Poner el interruptor en "D1". Mantener apretado el botón Encendido/Apagado y el botón Nick.

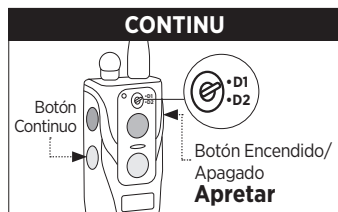

Poner el interruptor en "D1". Mantener apretado el botón Encendido/Apagado y el botón Continuo.

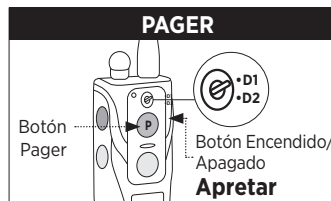

Poner el interruptor en "D1". Mantener apretado el botón Encendido/Apagado y el botón Pager gris.

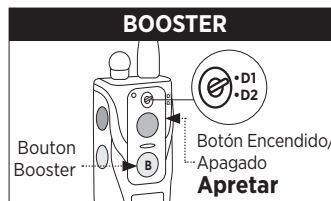

Poner el interruptor en "D1". Mantener apretado el botón Encendido/Apagado y el botón Booster marrón.

### ARC802 FREE PLUS - 2º Perro

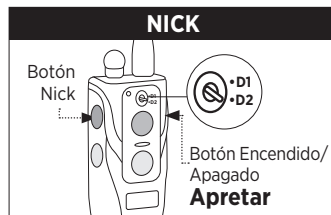

Poner el interruptor en "D2". Mantener apretado el botón Encendido/Apagado y el botón Nick.

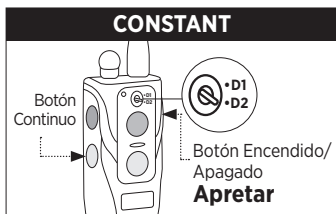

Poner el interruptor en "D2". Mantener apretado el botón Encendido/Apagado y el botón Continuo.

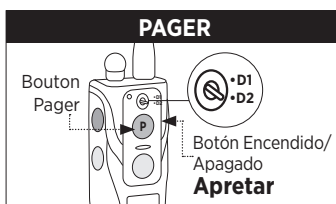

Poner el interruptor en "D2". Mantener apretado el botón Encendido/Apagado y el botón Pager gris.

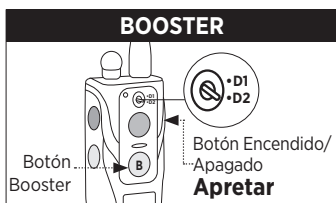

Poner el interruptor en "D2". Mantener apretado el botón Encendido/Apagado y el botón Booster marrón.

3. Cuando la luz LED del mando parpadea rápidamente, dejar los botones. La luz continuara de parpadear rápidamente hasta que la etapa siguiente sea terminada.
4. Mantener presionado el botón del sistema manos libres. Dejar el botón cuando las luces del mando y del sistema manos libres dejan de parpadear rápidamente.



5. Ahora, todos los botones esten dejados y la programación está terminada.
6. Hasta 14 sistemas manos libres pueden ser sincronizados en un mismo mando y tener funciones en duplicado. Por ejemplo, 4 pueden ser programados en Pager, 5 en Nick y 5 otros en Continuo.

### **¡Atención!**

Solo 14 sistemas manos libres pueden ser sincronizados con un mismo mando. Si un 15º sistema manos libres es sincronizado con el mando, les 14 primeros serán reinicializados y deberán ser sincronizados de nuevo

## 5. AJUSTAR EL COLLAR AL PERRO

El collar tiene que ser ajustado de tal manera que los dos electrodos de acero inoxidable toquen firmemente la piel del perro. Sin embargo, se tiene que poder pasar un dedo entre la correa y el cuello del perro. La mejor colocación es en la parte lateral de la tráquea del perro. Un ajuste inadecuado puede dejar moverse el collar en el cuello del perro. Cuando esto ocurre, los electrodos pueden rozar la piel y provocar irritación. Si el collar es demasiado apretado, el perro puede tener dificultades para respirar.

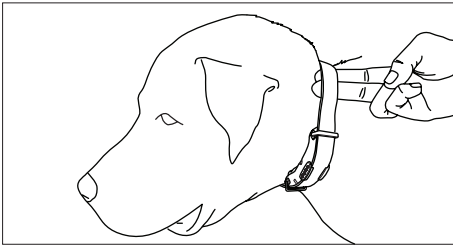

### **¡Atención!**

Dejar el receptor al mismo lugar en el cuello del perro durante mucho tiempo puede provocar una irritación de la piel. Si el perro debe llevar el receptor durante mucho tiempo, reposicionar el receptor de cuando en cuando de manera a que los electrodos toquen otro lugar en el cuello del perro. No dejar el perro llevar el collar durante más de 8 horas por día. Examinar la piel del perro después de cada uso para verificar si la piel no está iritada.

## 6. SELECCIONAR EL NIVEL DE ESTÍMULO CORRECTO

El ARC800 FREE PLUS tiene un botón de intensidad funcionando como un reóstato en el mando. Este botón de arreglo controla el nivel de intensidad, (1) que es el nivel más bajo de estimulación y (127) que es el nivel más alto. El nivel de estimulación adaptado para su perro depende de su sensibilidad. Empezar siempre a partir del nivel más bajo y progresivamente aumentar. El nivel correcto de estimulación corresponde al nivel alcanzado cuando su perro muestra una reacción ligera tal como la tensión de los músculos del cuello. El nivel requerido de estimulación puede variar según la situación de adiestramiento. Si el perro es fuertemente distraído, un nivel más elevado será requerido.

**Nota:** El nivel de intensidad también puede ser ajustado durante que la estimulación es activada. Cambiar el nivel de intensidad de la estimulación no cambia la intensidad de vibración (la intensidad de la vibración no es modificable)

## 7. MAXIMIZAR EL ALCANCE

El collar ARC800 FREE PLUS tiene un alcance de 800 metros. Este alcance puede variar dependiendo del uso que se haga del transmisor. Mantenga el transmisor lejos del cuerpo y evite tocar la antena para conseguir el mayor alcance. Para una señal máxima, mantenga la unidad debidamente cargada.

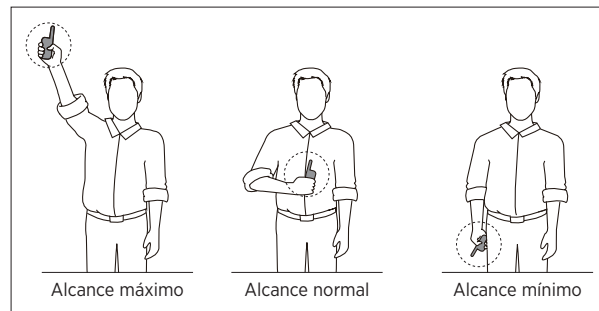

El alcance del I'ARC800 FREE PLUS será reducido si el mando está cubierto o en contacto con su cuerpo. Vea aquí como bien llevar el mando para optimizar el alcance.

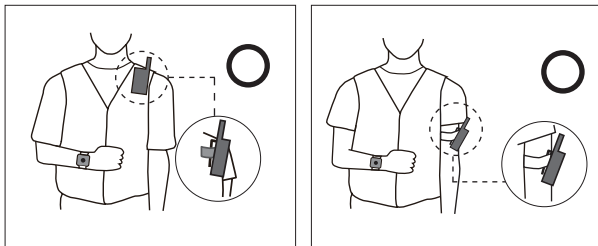

Llevar el mando con la antena apuntando hacia arriba y el exterior.

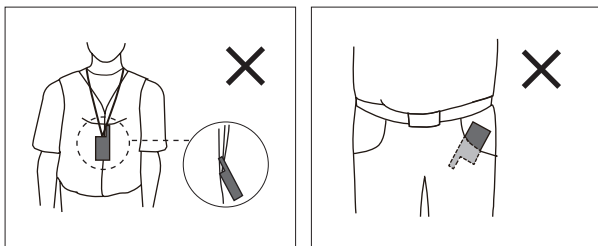

No llevar el mando con la antena tocando su cuerpo o apuntando hacia abajo.

## 8. EL INDICADOR LUMINOSO LED

Cuando el receptor es encendido y preparado para funcionar, la LED parpadea cada 4 segundos. Cuando un botón del transmisor esté pulsado, la LED del transmisor y del receptor se enciendan de manera continua. El color de la LED indica el estado de la batería del receptor.

**Verde = carga completa**

**Naranja = carga media**

**Rojo = necesita cargar**

Si el aparato es utilizado cuando la LED es roja, se apaga automáticamente



### Indicador luminoso LED del receptor

Cuando el estímulo "Continu" del mando es activado, el LED del collar se encenderá de manera continua (verde, naranja o roja en función de la batería restante), tanto tiempo como se mantenga pulsado el botón (12 segundos como máximo). Cuando el estímulo "Nick" es activado, la luz LED se enciende durante una fracción de segundo.

## 9. CARGAR LAS BATERÍAS

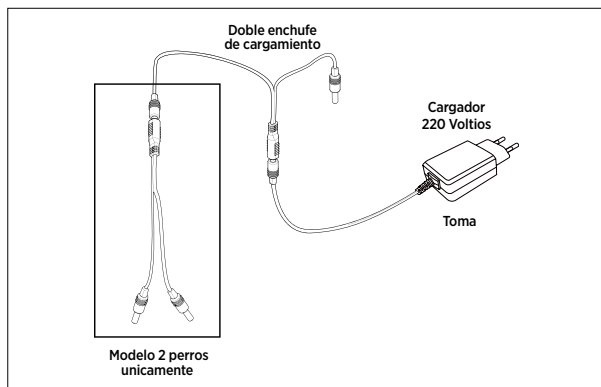

El Dogtra ARC800 FREE PLUS funciona con baterías Litio-polímero.

Cargar las baterías si la luz LED parpadea en rojo o no se enciende, si el indicador a barras de la pantalla LCD solo muestra una barra, o si el aparato se apaga cuando presiona un botón.

**Nota 1:** Utilizar unicamente baterías cargadores y accesorios Dogtra y compatibles con su modelo para evitar de dañar el aparato.

**Nota 2:** El producto está quasi cargado cuando sale de la fábrica Dogtra. Cargar las baterías durante 2 horas antes del primer uso. No cargar las baterías a proximidad de sustancias inflamables.

**Nota 3:** Desenchufar el cargador de la toma cuando no está en uso. Recargar las baterías completamente antes de almacenar el aparato sin utilizarlo durante 3 meses o más.

### Procedimiento de carga de las baterías:

1. Abrir los tapones de goma del mando y del receptor y enchufar el doble enchufe de cargamiento.
2. Enchufar el cargador en una toma 220V o, si utiliza en cargador de coche, en el encendedor de coche. Cuando está bien enchufado, todos las luces LED deben encenderse en rojo en continuo. Durante el cargamiento, el aparato está apagado. Después de haber desenchufado el aparato completamente cargado del cable de cargamiento, tendrá que encenderlo para poder utilizarlo.
3. Las baterías Litio-polímero están totalmente cargadas al cabo de las 2 horas. La luz LED se queda roja durante la carga y se vuelve verde cuando la batería está completamente cargada.
4. Después de la carga, cubra el enchufe de carga de la batería con el tapón de goma en el transmisor y el receptor.

## Información Cargador

Fabricante: E-SUN

País de fabricación: CHINA

Nombre de modelo: MKC-1001500SEU

INPUT: 100-240V-50/60Hz 0.4A

OUTPUT: 10V 1500mA 15.0W

### Atención!

Durante la carga de las baterías, el aparato debe estar a proximidad del enchufe y el enchufe debe estar accesible, por razones de seguridad.

	La marcación Geprüfte Sicherheit (Seguridad probada) o GS es una marca de certificación regulada por la ley alemana, y reconocida en el mundo entero que da fe de la conformidad con la ley alemana sobre la seguridad de los productos.
	La marcación Conformidad Europea (CE) es una marcación obligatoria de la Unión Europea (UE) para los productos vendidos en el Espacio Económico Europea (EEE).
	Un aparato eléctrico de Clase II o <b>doblemente aislado</b> es un aparato concebido de manera a no necesitar de estar ligado a la tierra.
	Para un uso al interior únicamente.
	No quitar su producto con los residuos domésticos. Debe ser tratado según la reglamentación DEEE (Directiva para la Eliminación de los desechos Eléctricos y Electrónicos) vigente.
	Un cargador con esta marcación es conforme a las exigencias mundiales sobre la eficacia energética y incluye la norma nivel VI del Ministerio Americano de la Energía.

## 10. LA PANTALLA LCD DEL MANDO



La pantalla LCD muestra el nivel de intensidad (0-127). El indicador de carga de batería de la pantalla muestra:

**3 barras = completamente cargado**

**2 barras = carga media**

**1 barra = Necesita carga**

La pantalla LCD muestra unicamente el estado de carga del mando. Para conocer él del receptor, observar la luz LED situada en el receptor.

## Utilización de la pantalla LCD por temperatura baja

Cuando hace frío (temperaturas negativas), la visualización en cristales líquidos (LCD) puede ser débil o necesita un largo plazo para reaccionar. Esperar hasta que la fijación se vuelva muy visible antes de ajustar el nivel de intensidad. Aunque la pantalla no reacciona inmediatamente cuando usted aprieta el botón "Nick" o "Constante", el transmisor funciona siempre correctamente. En caso de temperaturas extremas, la pantalla LCD puede necesitar un momento antes de reaccionar, el nivel de intensidad fijado se quedando congelado. Es este caso, si cambia el nivel de intensidad por la ruleta reguladora, el nivel fijado posiblemente no cambiará, sino el nivel real del receptor cambiará según el arreglo efectuado. En tal situación, es preferible esperar para que el transmisor de nuevo sea totalmente operacional, o apretar el botón "Constante" y aumentar el nivel de estimulación lentamente observando la reacción del perro. No gire la ruleta de intensidad demasiado rápidamente, porque el receptor emitirá una estimulación al nivel seleccionado que no corresponderá forzosamente al nivel fijado en la pantalla.



## 11. CÓMO FIJAR EL CLIP DE CINTURÓN

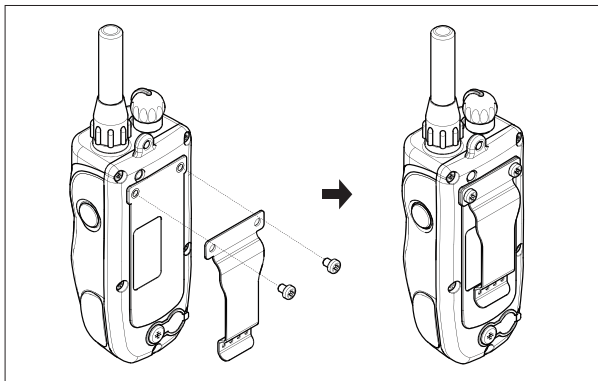

Para atar el clip del cinturón transmisor, siga las instrucciones más adelante:

1. Ponga el clip en la ramura en la parte trasera del transmisor.
2. Enrósquelo bien utilizando los tornillos Philips

### **¡Importante!**

Aprete bien sin estropear los tornillos.

## 12. USO DE LA LUZ PRUEBA

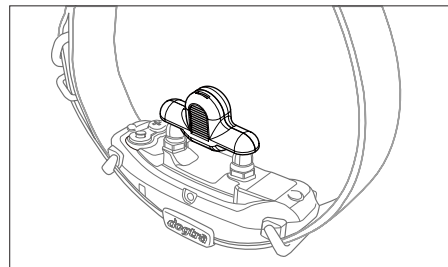

1. Encender el receptor/collar y colocar la lámpara prueba abastecida con el producto sobre los electrodos como en el dibujo.
2. Presure el botón "Nick" del transmisor y observar la bombilla prueba. Se enciende durante una fracción de segundos. Apriete el botón "Continu", la bombilla se enciende durante el tiempo que el botón quede apoyado, en un límite de 12 segundos.
3. Más aumente el nivel de intensidad, más la luz será intensa. La luz de la bombilla de prueba no es visible si el nivel de intensidad está inferior a 10.

**Nota :** La luz de la bombilla de prueba no es visible cuando el nivel de intensidad es inferior a 10.

## CONSEJOS PARA EL ENTRENAMIENTO

### **Comenzar a utilizar el ARC800 FREE PLUS**

Su perro tiene que conocer unos ordenes de base antes del entrenamiento con ARC800 FREE PLUS. Hay que primero mostrarle las bases, y repetirlas numerosas veces antes de comenzar el adiestramiento con ARC800 FREE PLUS. A medida que el perro controla las bases, el adiestrador puede introducir distracciones a lugares diferentes para perfeccionar el adiestramiento. Recurriendo a un tal entranamiento con estimulo negativo o positivo, el perro tendrá por fin una buena actitud.

### **Adiestramiento de obediencia a la correa**

Su perro tiene que entender los ordenes de base (sentado, se queda en sitio, acostado, cesta ...) antes de utilizar el collar electrónico para reforzarlos. Una correa pegada a un collar ordinario puede ser utilizada para aprender los ordenes basicos a su perro. Un tirón sobre el collar es utilizado para reforzar la orden. Cuando el perro responde a eso, utilizar la recompensa (caricia, elogiar etc.). En cuanto el perro comprende estas bases el collar electrostático puede ser utilizado para reforzarlos.

### **Comenzar el adiestramiento con collar electrónico**

Cuando su perro entienda las bases de obediencia a la correa usted puede empezar el entrenamiento con el collar electrónico. Con perro a la correa que lleva el collar

continuar el ejercicio de obediencia. Una estimulación ligera (Nick o Continuo) es aplicada cuando usted le da la orden, parar estimulación cuando responde a esta orden. Con repeticiones, el perro aprenderá que la estimulación se pare cuando obedece a la orden. El adiestramiento al collar electrostático es otra forma de fortalecimiento negativo, similar al adiestramiento a la correa. Cuando el perro responde a la orden, utilizar una recompensa (caricia, elogiar etc.). La etapa final es la fase de prevención en el curso de la cual el perro sabe que puede evitar la estimulación respondiendo a las órdenes. Cuando estos procedimientos de adiestramiento han sido efectuados, el collar electrostático sirve a la llamada al orden cuando el perro no obedece en sitio o a casa. Haga sesiones de adiestramiento breves y positivas. Los perros, sobre todo juvenes, tienen una capacidad de atención corta.

### **Que nivel de estímulo usar**

Siempre utilizar niveles bajos de estimulación y adaptar a la sensibilidad del perro y la situación presente. Utilizando una estimulación adaptada les dará un medio ambiente controlable y un perro sometido a menos presión. Los animales (y los hombres) tienen una mejor realización en entornos poco estresantes.

Para más informaciones sobre los métodos de adiestramiento, consultar a un adiestrador profesional de perros.

## MANTENIMIENTO

### Mantenimiento de base

Asegúrese que la tapa esté bien colocada al usar el collar. Tras cada utilización, compruebe si falta alguna pieza y que el material no ha sufrido algún desperfecto. La rotura de caja en el transmisor o el receptor pueden afectar a la resistencia al agua de la unidad. Limpie cada unidad después de cada sesión y quite cualquier resto de suciedad o residuos.

### Mantenimiento de almacenamiento

Cargue completamente la unidad ARC800 FREE PLUS antes de almacenarla. Mientras está almacenada, debe cargar la unidad una vez al mes, y otra vez antes de volver a usarla. No exponer el equipo a temperaturas extremas.

### Solucionar problemas

Si sospecha que su unidad funciona de manera incorrecta, consulte la guía de resolución de problemas antes de enviarlo al servicio técnico. Si tiene dudas sobre el funcionamiento correcto de su equipo, contáctenos en [info@dogtra-europe.com](mailto:info@dogtra-europe.com) o +33 (0)1 30 62 65 65.

## GUÍA DE RESOLUCIÓN DE PROBLEMAS

### 1. Mi perro no reacciona con el collar.

- Asegúrese de que el collar esté encendido. Junte los dos puntos rojos (del transmisor y del collar/receptor) hasta que la LED verde del receptor se enciende para activarlo.
- Asegúrese que el collar esté bastante apretado y que los electrodos estén bien en contacto con la piel del perro.
- Los puntos de contacto utilizados quizás sean demasiado cortos para un cuello grueso o largo. Para pedir puntos de contacto más largos, llame al +33 (0)1 30 62 65 65. Si ya está usando puntos de contacto más largos, puede que necesite recortar el pelo del cuello del perro para que los puntos de contacto toquen la piel.
- El nivel de intensidad puede ser demasiado flojo para su perro. Siga aumentando el estímulo hasta que el perro responda. La reacción normal del perro a la corrección electrostática es un movimiento de la cabeza, del cuello mirando por encima de su hombro, etc. (la reacción puede ser muy leve, preste atención).

### 2. La LED del collar se enciende pero no hay descarga.

- Puede que su tolerancia sea superior a la del perro. Pruebe la unidad con las yemas de los dedos donde la sensibilidad sea mayor y/o aumente el nivel de estimulación. Asegúrese de que los dos puntos de

contacto tocan las yemas de los dedos.

- Puede que esté descargada la batería del collar, compruebe el color de la LED del collar para ver el estado de la batería.
- Asegúrese que el collar/receptor es bien sincronizado con el mando. Para la sincronización, referirse al punto 10. Sincronización.
- Si el collar está bien cargado y ha seguido todos los pasos indicados, quizás su equipo necesite ser enviado al servicio técnico. Póngase en contacto con el servicio de atención al cliente en [info@dogtra-europe.com](mailto:info@dogtra-europe.com) o +33 (0)1 30 62 65 65.

### **3. El transmisor tiene poco alcance o la intensidad de estimulación es más baja cuando el perro está lejos.**

- Verificar que sus dedos no tocan la antena, lo que disminuye el alcance.
- El alcance indicado en la caja de la unidad es para terreno llano (línea de mira). Si está en un terreno montañoso, con árboles o mucha cobertura, puede que baje el alcance del equipo. Para mejorar el alcance, suba el mando por encima de la cabeza y/o intente subirse a un alto.
- Cualquier conductor eléctrico puede influir en el funcionamiento de los collares de adiestramiento. Así por ejemplo los coches, estructuras metálicas, torres radio, torres de alta tensión etc. Para mejorar el alcance de su equipo, aléjese de estas estructuras.

### **4. El collar se descarga enseguida.**

- El enchufe de carga puede estar dañado. Dentro del enchufe hay una barrita metálica que debería estar en el centro y recta. Si este elemento se mueve, esta torcido, falta o está roto, tiene que enviar el collar al servicio técnico.
- El enchufe de carga tiene que estar limpio y seco. Si no lo está, límpielo antes de cargar el collar con un algodón y alcohol. Si el perro se ha mojado con agua salada, aclare el collar y el puerto de carga con agua del grifo.
- Las unidades Dogtra con más de dos años de antigüedad pueden necesitar cambio de baterías. Puede cambiarlas contactando con Dogtra para abastecimiento. Los daños causados al equipo por el usuario durante el reemplazamiento de la batería no entran en garantía. Dogtra recomienda que envíe su equipo para inspección.

# GARANTÍA Y INFORMACIÓN DE REPARACION

## Garantía a duración limitada de dos años

Dogtra-Europe ofrece al comprador inicial UNA GARANTÍA DE DOS AÑOS a partir de la fecha de compra para los productos vendidos por Dogtra-Europe y sus distribuidores.

Las pilas reemplazables de modelos YS100, iQ No Bark e iQ CLiQ no son cubiertas por la garantía.

\*Los gastos de expedición para intervención bajo garantía corren a cargo del propietario del aparato. Los costes de reexpedición del producto reparado son a expensas de Dogtra-Europe. Todo servicio acelerado de envío corre a cargo del propietario del aparato. Si la reparación no es cubierta por la garantía, los costes de piezas, de mano de obra y de envío corren a cargo del cliente. Los gastos de intervención son variables según el tipo de reparación.

## Para validar la garantía Dogtra

Conservar la factura de compra de su producto Dogtra.

## Lo que no cubre la garantía Dogtra-Europe

No ofrece garantía para los daños causados por una mala utilización, por un mantenimiento inapropiado y/o la pérdida de piezas. Daños causados por la infiltración de agua dentro de los emisores resistentes al agua, no estancos, de modelos **Dogtra 175NCP, 180NCP, 200NCP, 400NCP, 410NCP, iQ CLiQ y iQ PLUS**, y receptores resistentes al agua, no estancos, de modelos **RRS, RRD, y RR Deluxe**, no son cubiertos por la garantía. La sustitución de un emisor o receptor perdido corre a cargo del propietario. La garantía no será válida si la unidad ha sido modificada o si una persona no autorizada intervino dentro de la unidad. El cambio de baterías por el cliente durante el período de garantía no es recomendado. Si el cliente decide cambiar las baterías, todo daño causado a la unidad durante este cambio no será cubierto por la garantía. Si el número de serie de un producto Dogtra es retirado, la garantía no se aplica más. Dogtra-Europe se reserva el derecho a conservar y eliminar piezas dañadas después de reparación y sustitución.

## Reparaciones fuera de garantía

Para trabajos de reparación que no son cubiertos por la garantía, después de control del técnico, un presupuesto será comunicado al cliente. Este presupuesto comprende el coste de piezas de recambio, la mano de obra y el transporte.

Juntar al equipo un correo que explica el problema encontrado y dar sus datos : nombre, dirección, número de teléfono y correo electrónico.

## Procedimiento para reparaciones

Si la unidad no funciona correctamente, referirse al "Guía de reparación" del manual de instrucciones y llamar el Servicio Técnico al +33 (0)1 30 62 65 65 antes de devolverle el aparato a Dogtra-Europe para una reparación. Los gastos de transporte para reenviarle productos bajo garantía a Dogtra-Europe corren a cargo del cliente. Dogtra-Europe no es responsable de daños o pérdidas sobrevenidos en el momento de la vuelta de un aparato. Dogtra-Europe no es responsable de la pérdida de tiempo o inconveniencia causada por la vuelta de un aparato para reparación. Dogtra-Europe no presta aparatos y no ofrece ninguna compensación mientras que el aparato está en reparación. Es imprescindible comunicarnos una copia de la factura que pone de manifiesto la fecha de compra antes de iniciar toda reparación bajo garantía.

Juntar a un correo que explica el problema encontrado y precisar vuestros datos : nombre, dirección, número de teléfono y correo electrónico. Si los trabajos de reparación no son cubiertos por la garantía, un presupuesto les será comunicado antes de toda intervención. Si tiene cuestiones a propósito del producto Dogtra, llámenos al +33 (0)1 30 62 65 65, o envíe un correo electrónico a [sav@dogtra-europe.com](mailto:sav@dogtra-europe.com)

## Enviar los aparatos para reparar a Dogtra-Europe

**12-14, Rue Augustin Fresnel  
78310 Coignières, FRANCE**

Los diagramas y representaciones del manual pueden variar ligeramente del producto actual dependiendo del tipo de modelo.

# ARC800 FREE PLUS

ESPANDIBILE FINO A 2 COLLARI

## Manuale dell'operatore

Per favore, leggere interamente questo manuale prima di lavorare con il sistema di addestramento ARC800 FREE PLUS.

## SICUREZZA E SALUTE

### Uso corretto del collare

I collarielettrici Dogtra sono esclusivamente progettati per modificare il comportamento dei cani e solo di essi. Dogtra non si assume nessuna responsabilità per usi impropri.

### Cani aggressivi

Non usare prodotti Dogtra su cani aggressivi perché potrebbero reagire in modo sbagliato e causare danni a cose o persone. Quando si opera con cani aggressivi rivolgersi ad addestratori professionisti.

### Interferenze con apparecchiature mediche

I prodotti Dogtra contengono componenti elettrici e magnetici che emettono onde radio a bassa frequenza. Queste onde potrebbero interferire con pacemaker, defibrillatori o altri dispositivi medici. Consultare il proprio medico prima di usare prodotti Dogtra. Se si pensa che suddetti prodotti interferiscano con pacemaker, defibrillatori o altri dispositivi medici, interrompere l'utilizzo dei sistemi Dogtra.

### Attivazione involontaria

Il microprocessore digitale offre migliaia di codici per evitare interferenze con altri collari Dogtra. Per questioni di sicurezza il pulsante Constant si disattiva automaticamente dopo 12 secondi di pressione continua. Corretto indossamentoUn collare lento potrebbe muoversi

intorno al collo del cane. Quando succede questo, le sonde stimolatrici potrebbero causare irritazione alla pelle dell'animale ed inoltre potrebbero non trasmettere correttamente la stimolazione elettrica.

### Per quanto tempo il cane può indossare il collare?

Lasciare il collare nella stessa posizione per un lungo periodo potrebbe causare delle irritazioni alla pelle del cane. Per ovviare a questo spostare il collare di tanto in tanto. Controllare periodicamente la cute dell'animale.

### Reazione alla stimolazione

Ogni cane reagisce diversamente alla stimolazione elettrica. Osservare la reazione dell'animale per trovare il livello giusto di stimolazione. Suddetta stimolazione potrebbe variare in base all'ambiente circostante e quindi anche alle distrazioni che un cane potrebbe avere. Di solito, un cane distratto, necessita di un livello maggiore di stimolazione.

### Metodi di addestramento

I collari elettrici posso essere usati in molti modi. Consultare un professionista se si hanno dubbi sui metodi di addestramento.

## INDICE

A PRIMA VISTA .....	200
CARATTERISTICHE PRINCIPALI .....	201
PANORAMICA .....	202
USARE IL SISTEMA DI ADDESTRAMENTO	
1. ACCENSIONE/SPEGNIMENTO .....	204
2. TELECOMANDO .....	205
3. SINCRONIZZAZIONE .....	211
4. INFORMAZIONI SU HANDSFREE SQUARE .....	213
5. SISTEMAZIONE DEL COLLARE .....	220
6. TROVARE IL LIVELLO DI STIMOLAZIONE CORRETTO .....	221
7. OTTIMIZZARE LA PORTATA .....	222
8. INDICATORI LED .....	224
9. CARICARE LE BATTERIE .....	225
10. SCHERMO LCD DEL TELECOMANDO .....	229
11. CLIP PER CINTURA .....	231
12. USARE IL TESTER .....	232
SUGGERIMENTI SULL'ADDESTRAMENTO .....	233
MANUTENZIONE .....	235
GUIDA ALLA RISOLUZIONE DI PROBLEMI .....	236
GARANZIA E INFORMAZIONI SULLA RIPARAZIONE .....	238

## A PRIMA VISTA

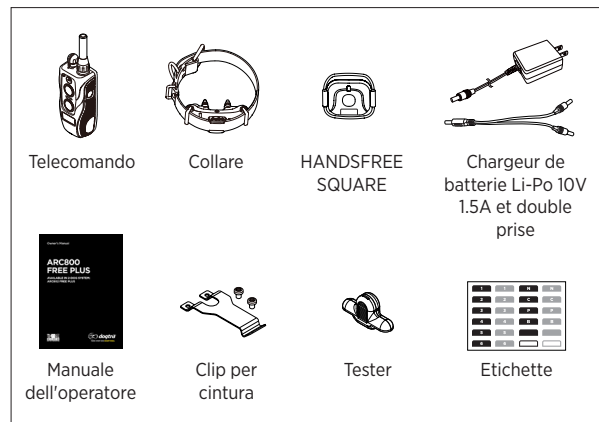

### Accessori opzionali

#### Caricabatterie da auto

Per l'uso con l'accendisigari del veicolo.

Se avete bisogno di accessori, potete contattare il distributore locale o Dogtra-Europe.



## CARATTERISTICHE PRINCIPALI

- HANDSFREE SQUARE per il controllo da remoto
- Espandibile fino a 14 SQUARE
- Espandibile fino a 2 cani
- Portata massima 800 metri
- Collare e telecomando interamente subacquei(IPX9K) (HANDSFREE SQUARE non subacqueo)
- 127 livelli di stimolazione
- Turbo Constant permette l'aumento della potenza in modo istantaneo
- Schermo LCD per visualizzare il livello della batteria e il corrente livello di stimolazione
- Stimolazione Nick/Constant; Vibrazione
- Sonde potenziate
- Telecomando ergonomico
- Telecomando con grip maggiorato
- Per cani da 7 kg in sù
- Carica rapida in 2 ore per telecomando e collare
- Pila a litio sostituibile per l'HANDSFREE SQUARE

## PANORAMICA



**ARC800 FREE PLUS**  
**Telecomando**

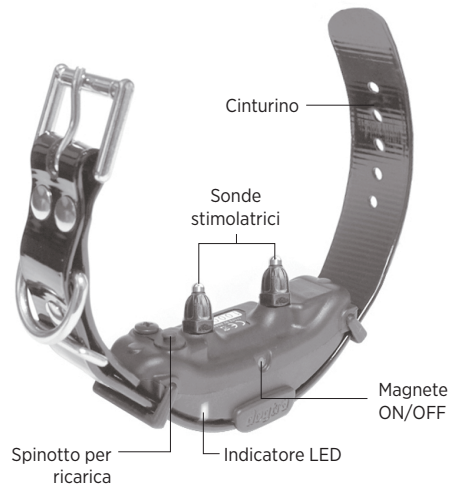

**ARC800 FREE PLUS**  
**Collare**

## USARE IL SISTEMA DI ADDESTRAMENTO

### 1. ACCENSIONE/SPEGNIMENTO

Per accendere il telecomando, tenere premuto il pulsante sul lato destro del suddetto. Per spegnerlo ripetere la stessa procedura.

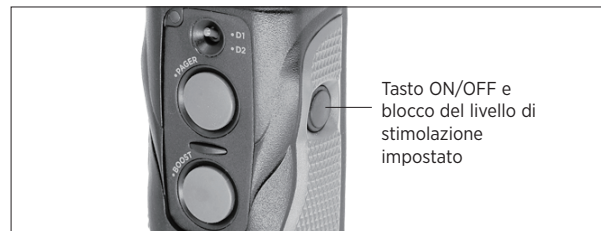

Per accendere il collare, fai combaciare il puntino rosso sul retro del telecomando con quello sul collare. Mantieni attaccati i due dispositivi finchè il LED sul collare non si accende.

Per spegnere l'unità rifare la procedura sopra indicata. Il LED si illuminerà per un attimo di rosso e il collare si spegnerà.



**ARC800 FREE PLUS**  
**HANDSFREE SQUARE**

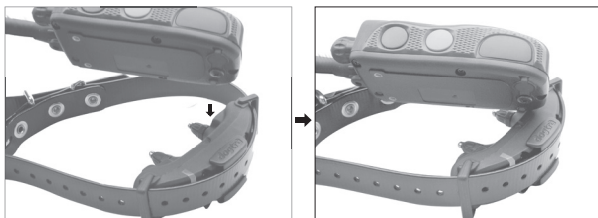

## 2. TELECOMANDO

Il telecomando dell'ARC800 FREE PLUS presenta 5 pulsanti e un selettore (due di fronte, due sul lato sinistro e uno sul lato destro). Quando si usa il sistema per la prima volta il 1° cane sarà sincronizzato con i pulsanti grigi. Se si acquista il secondo collare sarà necessaria una sincronizzazione al telecomando già in possesso. Fare riferimento a pagina 211.

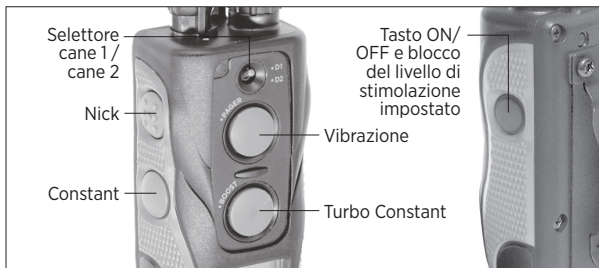

### **Pulsante Nick**

Sul lato sinistro del trasmettitore si trova il pulsante Nick. La pressione del pulsante Nick produce una rapida e momentanea stimolazione.

### **Pulsante Constant**

Sul lato sinistro del trasmettitore si trova il pulsante Constant. La pressione del pulsante Constant produce una stimolazione che si mantiene fintanto che lo si tiene premuto per un massimo di 12 secondi dopo i quali il collare smetterà di stimolare il cane. Il collare si attiverà di nuovo se premerete ancora il pulsante.

### **Pulsante Vibrazione**

Il pulsante per la vibrazione è situato sulla parte frontale del telecomando. Premendo suddetto tasto verrà emessa una vibrazione per tutta la durata della pressione, fino a 12 secondi.

### **Pulsante On/Off**

Per accendere il Dogtra ARC800 FREE PLUS tenere premuto il pulsante On/Off finchè non si accende lo schermo LCD. Per spegnerlo ripetere la procedura. Lo schermo si spegnerà dopo 4 secondi.

### Pulsante Sicura

Per inserire la Sicura per un livello di stimolazione, una volta selezionato il livello desiderato, premere il pulsante On/Off. L'icona di un lucchetto comparirà sullo schermo. Questa funzione permette che non si verifichino cambiamenti accidentali sul livello di stimolazione. Per rimuovere la Sicura premere il pulsante On/Off.



Schermo LCD senza Sicura



Schermo LCD con Sicura

### Boost Constant Personalizzato

Una volta che il Boost è impostato, l'icona apparirà sullo schermo. Se non dovesse essere impostato, funzionerà come un pulsante Constant col livello mostrato sullo schermo.



Boost Constant disattivato



Boost Constant attivato

### Turbo Constant

Impostando la quantità di Turbo desiderata, puoi applicare immediatamente, fino a 12 secondi, la stimolazione Constant potenziata.

**Livello attuale + Livello Turbo =  
Livello di intensità Constant erogato**

### Esempio

Se impostiamo il livello del Turbo a 10, il livello di intensità Constant erogato sarà come mostrato nello schema:

Livello attualmente visualizzato	Livello Turbo	Livello di intensità Constant erogato
0	10	10
15	10	25
30	10	40
40	10	50

### ATTENZIONE!

La modalità Nick & Nick Continuo non possono essere erogati in modalità Turbo.

## Impostare il Turbo

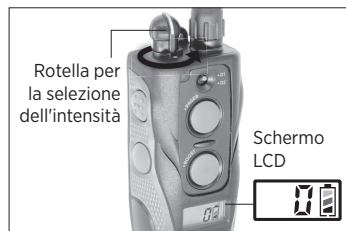

1. Imposta il livello di stimolazione a 0.

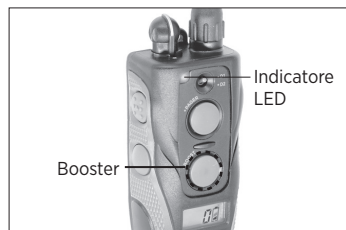

2. **Premere il pulsante Constant per 5 secondi** finché il LCD non si accende.



3. Impostare tramite il selettore il livello del Boost desiderato mostrato sullo schermo.

**Nota:** impostare il livello Boost a 0 per usare la funzione Constant senza Boost.



4. Premere il pulsante Boost Constant per salvare le modifiche

**Nota:** le impostazioni rimarranno salvate anche dopo lo spegnimento dell'unità. Per impostare nuovi parametri ripetere la procedura.

### 3. SINCRONIZZAZIONE

Seguire i passaggi seguenti per codificare un telecomando ARC800 FREE PLUS ad un collare ARC800 FREE PLUS nuovo o già in possesso

Synchronisation de l'émetteur avec le récepteur:



1. Impostare 1D o 2D usando il commutatore sul telecomando e selezionare il livello di intensità 0.

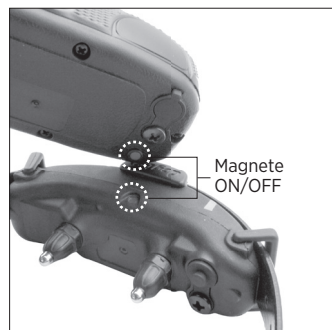

2. Col collare spento, abbinare i punti rossi magnetici presenti sul collare e sul telecomando. Tenere accoppiati finché il LED del collare non brillerà velocemente.

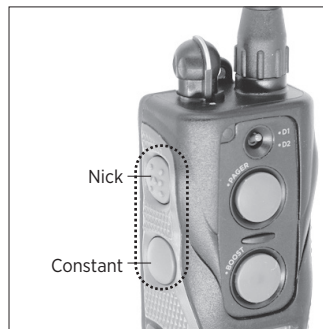

3. Successivamente premere simultaneamente i pulsanti Nick e Constant sul telecomando.



4. Il LED sul collare acceso brillerà ogni 4 secondi a codifica terminata.

#### 4. INFORMAZIONI SU HANDSFREE SQUARE

L'HANDSFREE SQUARE ti dà la libertà di effettuare più azioni allo stesso momento. Una sola funzione (Nick, Constant o Vibrazione) può essere impostata sul tuo SQUARE e ti dà la possibilità di attivarla senza avere il telecomando in mano.

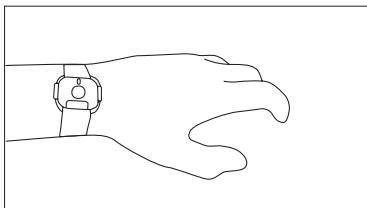

Lo SQUARE è stato appositamente testato e resiste dai -4° fino a 60° C.

**Nota:** lo SQUARE può essere usato con i vecchi modelli HANDSFREE. I vecchi modelli possono però abbinare solo uno SQUARE per telecomando mentre il nuovo modello (HANDSFREE PLUS) fino a 14 per telecomando.

#### Portata

A seconda di dove è posizionato il telecomando, il tuo corpo può agire da barriera fra il suddetto telecomando e il collare. Per avere una portata ottimale, l'antenna dovrebbe essere libera e non coperta. Tenere il telecomando in uno zaino o in tasca (con l'antenna coperta) potrebbe ridurre la portata.

#### Durata della batteria

Il LED sullo SQUARE, ogni volta che viene premuto un pulsante, si illumina. Sostituire la batteria quando il LED non si illumina più. Usandolo normalmente (pulsante premuto per 12 secondi, 100 volte al giorno) la batteria dovrebbe durare dai 7 ai 10 anni.

## Allacciare l'HANDSFREE SQUARE

Lo SQUARE può essere allacciato al polso, al palmo della mano o al calcio del fucile. Segui le seguenti istruzioni:

1. Avvolgi il cinturino attorno all'oggetto desiderato e tira la linguetta attraverso la chiusura.

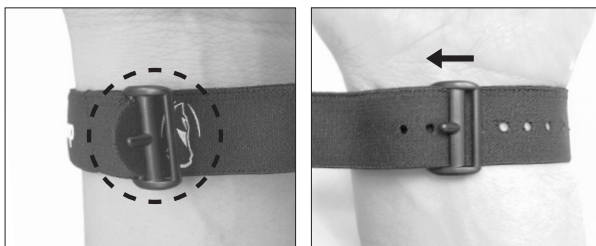

2. Avvolgi il cinturino attraverso la sezione superiore della chiusura.



## Cambiare le impostazioni dell'HANDSFREE SQUARE

L'impostazione di fabbrica per lo SQUARE è la stimolazione Constant.

Per cambiare l'impostazione segui i seguenti passi:

1. Il telecomando deve essere spento.
2. Per la codifica, sul telecomando, tieni premuti i seguenti pulsanti.



## ARC800 FREE PLUS - 1° cane

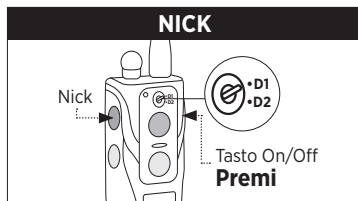

Muovi il selettore su "D1". Tieni premuto il tasto ON/OFF e il tasto Nick.

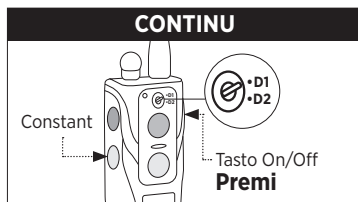

Muovi il selettore su "D1". Tieni premuto il tasto ON/OFF e il tasto Constant.

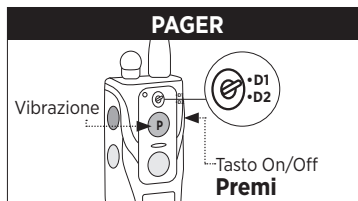

Muovi il selettore su "D1". Tieni premuto il tasto ON/OFF e il tasto Pager (vibrazione).

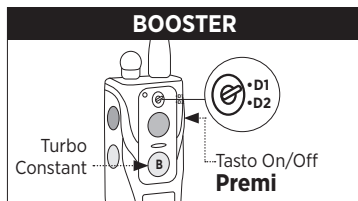

Muovi il selettore su "D1". Tieni premuto il tasto ON/OFF e il tasto Turbo Constant.

## ARC802 FREE PLUS - 2° cane

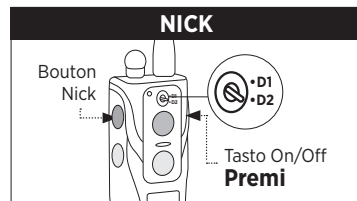

Muovi il selettore su "D2". Tieni premuto il tasto ON/OFF e il tasto Nick.

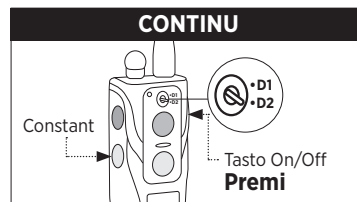

Muovi il selettore su "D2". Tieni premuto il tasto ON/OFF e il tasto Constant.

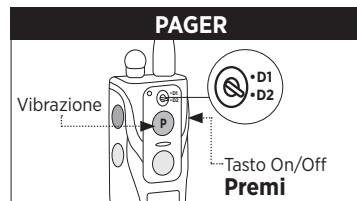

Muovi il selettore su "D2". Tieni premuto il tasto ON/OFF e il tasto Pager (vibrazione).

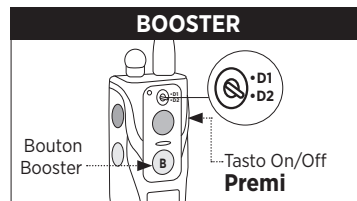

Muovi il selettore su "D2". Tieni premuto il tasto ON/OFF e il tasto Turbo Constant.

- Una volta che il LED brilla velocemente, rilascia i pulsanti. Il telecomando continuerà a brillare velocemente fino al completamento del prossimo passo.
- Tieni premuto il pulsante dello SQUARE. Rilascia il pulsante quando vedi che i LED del collare e dello SQUARE rimangono accesi in maniera permanente.



- Rilascia tutti i pulsanti. Lo SQUARE è ora codificato.
- Possono essere abbinati fino a 14 SQUARE ad un singolo telecomando. Per esempio: 4 abbinati per lavibrazione, 5 per Nick e 5 per la Constant.

#### **ATTENZIONE!**

Solo 14 SQUARE! Una volta collegato il 15°, tutti i 14, precedentemente abbinati, verranno scollegati e dovranno essere ricodificati.

## **5. SISTEMAZIONE DEL COLLARE**

### **Sistemazione corretta**

Il collare dovrebbe essere sistemato in modo tale che le sonde in acciaio inossidabile siano ben ferme sul collo del cane. Dovresti essere in grado di far passare due dita fra il collare e il collo del cane. La posizione migliore è quella laterale come mostrato in foto.

### **Sistemazione non corretta**

Un collare lento permette al collare di muoversi liberamente attorno al collo del cane causando irritazione alla pelle. Se il collare non è ben sistemato la stimolazione elettrica potrebbe essere inefficace o inconsistente. Dogtra adotta sonde in acciaio inossidabile e plastica anti-microbica per proteggere la pelle dell'animale.

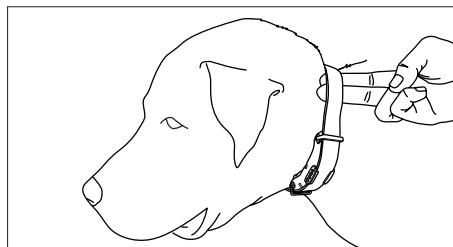

### Attenzione!

Lasciare il collare nella stessa posizione per un lungo periodo di tempo può causare irritazione alla pelle cane. Assicurarsi di muoverlo di tanto in tanto. Non far indossare il collare per più di 8 ore. Controllare lo stato della pelle del cane ogni volta che il sistema di addestramento Dogtra viene utilizzato.

## 6. TROVARE IL LIVELLO DI STIMOLAZIONE CORRETTO

L'ARC800 FREE PLUS presenta un selettore di intensità sulla parte alta del telecomando (0 è il minimo e 127 è il massimo). Ricorda di modificare l'intensità in base al temperamento e alla sopportazione del cane. Partire sempre dal livello più basso e salire lentamente. Il livello giusto è quando il cane reagisce in maniera pacata. In caso di distrazione o eccitamento del cane potrebbe essere necessario intervenire sul livello di intensità.

**Nota:** Il livello di intensità può essere modificato anche durante la stimolazione. La vibrazione non è soggetta a cambiamenti di intensità.

## 7. OTTIMIZZARE LA PORTATA

L'ARC800 FREE PLUS ha una portata di 800m. A seconda di come si usa il telecomando la portata può variare. Per ottenere il massimo, tenere il telecomando lontano dal corpo evitando di toccare l'antenna. Tenere sempre l'unità ben carica.

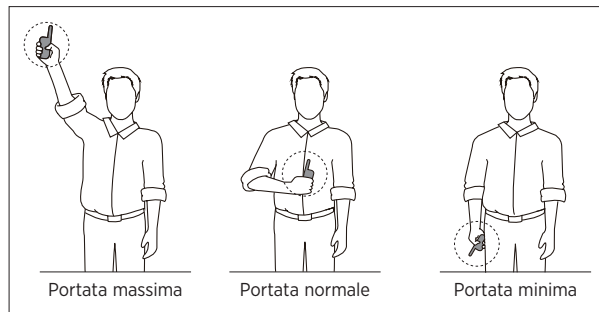

La portata si riduce quando l'antenna del telecomando è coperta o in contatto col corpo. Fai riferimento ai seguenti consigli per ottenere una portata ottimale.

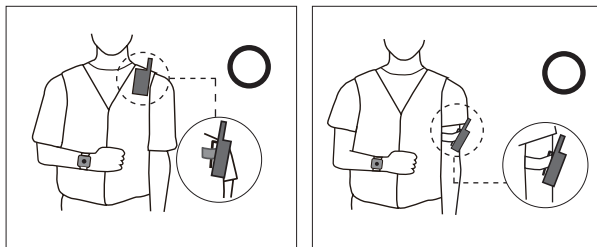

Tenere il telecomando con l'antenna rivolta verso l'esterno.

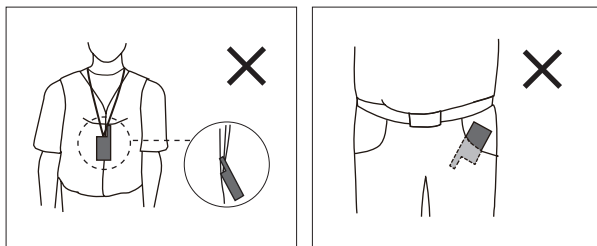

Non posizionare il telecomando con l'antenna rivolta verso il basso o in contatto col tuo corpo.

## 8. INDICATORI LED

L'indicatore LED si illumina ogni 4 secondi quando acceso e pronto all'uso. Quando un pulsante viene premuto sia sul telecomando che sul collare il LED si illuminerà.

Il colore del LED indica lo stato della batteria

**Verde = carica piena**

**Arancio = carica media**

**Rosso = carica necessaria**

In caso di utilizzo con LED rosso è probabile che l'unità si spenga automaticamente.



### LED del telecomando

Quando viene premuto il pulsante Constant, il LED del telecomando manterrà una luce fissa (verde, arancio o rossa a seconda dello stato della batteria) per tutta la durata della pressione. Quando viene premuto il pulsante Nick, il LED si illuminerà per una frazione di secondo.

## 9. CARICARE LE BATTERIE

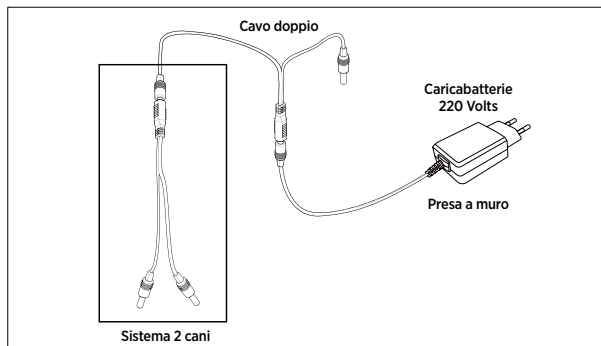

Il Dogtra ARC800 FREE PLUS utilizza batterie a polimeri di litio. Ricarica l'unità se il LED presenta un colore rosso, se l'unità non si dovesse accendere, se nel display del telecomando viene mostrata una sola tacca di carica o se il sistema si spegne quando viene premuto un pulsante.

**Nota 1:** utilizzare solo batterie e caricabatteria approvati da Dogtra. Questo preverrà eventuali danni all'apparecchiatura.

**Nota 2:** l'unità, una volta uscita dalla fabbrica, viene venduta parzialmente carica. È consigliabile ricaricare per 2 ore il sistema prima di utilizzarlo per la prima volta.

**Nota 3:** Quando un caricabatterie non è in uso, scollegarlo dalla presa a muro. Caricare completamente le batterie se l'unità deve essere conservato senza utilizzo per un periodo di 3 mesi o più.

## Seguire le seguenti istruzioni prima di ricaricare

1. Aprire lo spinotto in gomma per la ricarica ed inserire il caricabatterie.
2. Inserire il caricatore in una presa a muro a 220 V, oppure se in macchina, nell'accendisigari. Tutte i LED del sistema dovrebbero accendersi e illuminarsi di rosso.
3. Le batterie a polimeri di litio si ricaricano nel giro di 2 ore. Una volta che la carica è completa i LED si illumineranno di verde.
4. Dopo la ricarica, scollegare il caricabatterie e chiudere bene lo spinotto per la ricarica.

## Info sul caricabatterie

Produttore: E-SUN

Paese di provenienza: CHINA

Modello: MKC-1001500SEU

INPUT: 100-240V-50/60Hz 0.4A

OUTPUT: 10V 1500mA 15.0W

### Attenzione!

Durante la ricarica della batteria, l'unità deve essere vicino alla presa a muro, e la presa a muro deve essere facilmente accessibile per motivi di sicurezza.

	Il marchio GS, che è regolamentato dal sistema legislativo tedesco e riconosciuto in tutto il mondo, è un sigillo di qualità che sta per "Geprüfte Sicherheit" e significa che il l'oggetto è conforme alla legge tedesca sulla sicurezza dei prodotti.
	Il marchio Conformité Européenne (CE) è il bollo dell'Unione Europea (EU) che un prodotto deve obbligatoriamente avere per essere venduto nell' Area Economica Europea (EEA).
	Un apparecchio elettrico di Classe II o doppiamente isolato è un apparecchio progettato in modo tale da non richiedere un collegamento di sicurezza alla terra (massa).
	Solo per uso domestico
	Non conferire il prodotto insieme ai rifiuti domestici. Deve essere smaltito in conformità con le normative locali sui RAEE (Rifiuti di Apparecchiature Elettriche ed Elettroniche)
	Un alimentatore con questo marchio è conforme alle normative globali sull'efficienza energetica, incluso il prossimo standard di efficienza di livello VI del Dipartimento dell'Energia degli Stati Uniti (DOE).

## 10. Schermo LCD del telecomando



Lo schermo LCD del telecomando indica il livello di stimolazione attuale e lo stato di carica della batteria.

**3 barre = piena carica**

**2 barre = carica media**

**1 barra = carica necessaria**

L'indicatore di carica mostra solo lo stato della batteria del telecomando. Per la batteria del collare osservare il colore del LED presente sul collare.

## Manutenzione per il telecomando per le basse temperature

A temperature basse ( $-12^{\circ}$  o meno), i diodi dello schermo LCD del telecomando potrebbero essere lenti o tenui. Aspettare che lo schermo diventi leggibile per cambiare l'intensità di stimolazione. Anche se lo schermo presenterà questi inconvenienti, la stimolazione (Nick e Constant) e la vibrazione verranno emessi senza problemi.

## 11. Clip per cintura

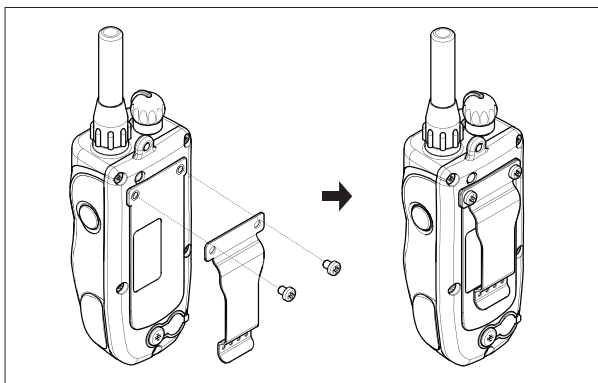

Seguire le seguenti istruzioni per montare la clip per la cintura:

1. Allineare la clip ai i fori per le viti presenti sul retro del telecomando.
2. Avvitare le viti con un cacciavite.

### **Attenzione!**

Avvitare bene, ma attenzione a non spanare le viti.

## 12. Usare il tester

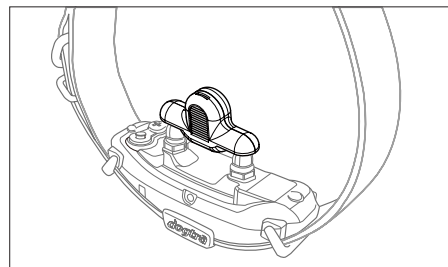

1. Accendere il collare allineando i punti magnetici di colore rosso presenti sul collare e sul telecomando.
2. Accende il telecomando tenendo premuto il tasto ON/OFF.
3. Piazzare il tester sulle sonde come mostrato in foto.
4. Osserva la luce del tester quando premi Nick. Si dovrebbe illuminare per un momento. Più l'intensità è alta più la luce sarà forte.
5. Osserva la luce del tester quando premi Constant. Si dovrebbe illuminare per tutta la durata della pressione del pulsante. Più l'intensità è alta più la luce sarà forte.

**Nota:** La luce potrebbe non essere visibile con un intensità minore o uguale a 10.



## SUGGERIMENTI SULL'ADDESTRAMENTO

### **Avvio dell'utilizzo del vostro ARC800 FREE PLUS**

Prima dell'utilizzo del collare il cane deve conoscere i comandi di base. Un cane impara un comando quando lo stesso è ripetuto più volte per un periodo prolungato. Nel tempo l'addestratore può introdurre distrazioni e differenti ambientazioni per rinforzare i comandi. Per mezzo di un corretto ed appropriato ripetersi di rinforzi positivi e negativi il cane sarà ben addestrato.

### **Addestramento col guinzaglio**

Il vostro cane deve conoscere a pieno i comandi di obbedienza (seduto, stai, qui, cuccia) prima di usare il collare elettrico per rafforzare quei comandi. Si usa un guinzaglio attaccato al collare tradizionale per insegnare al cane questi comandi di obbedienza di base. Quando il cane conosce i comandi di base usare rinforzi positivi. Una volta che il cane capirà questi comandi si potrà usare il collare elettrico per rinforzarli.

### **Addestramento col collare elettrico**

Quando si è sicuri che il cane abbia appreso l'obbedienza di base col guinzaglio è possibile iniziare l'addestramento con il collare elettrico. Continuare l'addestramento all'obbedienza sia con il guinzaglio che con il collare elettrico. Dare un comando inviando nel contempo una lieve stimolazione fintanto che il cane non esegue l'ordine e si potrà evitare di correggere di nuovo. Attraverso la

ripetizione un cane impara ad eseguire il comando per evitare di ricevere la stimolazione. Quando il cane ha completamente imparato il comando usiamo dei rinforzi positivi (cibo o lodi). Il passo finale è la fase di evasione in cui il cane impara che può evitare la stimolazione del tutto eseguendo i comandi. Quando queste procedure di formazione sono complete, il collare elettrico è usato come promemoria quando il cane non rispetta i vostri comandi in casa o nel campo. Tenere brevi sessioni di formazione iniziali. I cani hanno una capacità di attenzione, soprattutto i cani giovani.

### **Che livello di stimolazione usare**

Sempre iniziare con bassi livelli di stimolazione e aumentare a seconda della disposizione del cane e della situazione. Utilizzare la stimolazione con moderazione per cercare di stressare meno possibile l'animale. Animali (e uomo) hanno migliori performance in un ambiente meno stressante. Per altre informazioni sull'addestramento visitate la nostra pagina [www.dogtra-europe.com](http://www.dogtra-europe.com) o consultare un addestratore professionista.

## MANUTENZIONE

### Manutenzione di base

Prima dell'utilizzo del vostro collare assicuratevi che le coperture in gomma dei ricettacoli batteria siano ben chiuse. In caso che questi fossero danneggiati contattare il nostro servizio post vendita. Prima dell'utilizzo verificare che l'apparecchio sia perfettamente funzionante, che non ci siano rotture sugli involucri in plastica e che l'antenna del trasmettitore sia ben fissata. Pulire l'apparecchio prima e dopo l'utilizzo in modo da non lasciare sedimenti o sporczia.

### Stoccaggio

Il vostro collare non dovrà essere ricaricato nelle due ore antecedenti allo stoccaggio. Ricaricare l'apparecchio ogni 3 mese. Assicursi che l'ambiente in cui lo riporrete sia adeguatamente ventilato e a temperatura ambiente. Non trasportare il collare e non riporlo in ambienti con sbalzi estremi di temperatura.

### Risoluzione dei problemi

Per qualsiasi problema al vostro apparecchio riferitevi alla guida "risoluzione dei problemi" prima di contattarci. Per qualsiasi vostra domanda, necessità vi potete rivolgere direttamente a [info@dogtra-europe.com](mailto:info@dogtra-europe.com) o chiamare il +33 (0)1 30 62 65 65.

## GUIDA ALLA RISOLUZIONE DEI PROBLEMI

### 1. Il cane non reagisce al collare

- Verificare che il collare sia acceso. Nel caso non lo sia attivare il collare premendo il pulsante on/off finché l'indicatore LED verde si illumina.
- Assicursi che le sonde stimolatrici premano contro la cute del cane e che il collare sia ben aderente.
- Gli elettrodi potrebbero essere troppo corti per il pelo del vostro cane. Potrete avere degli elettrodi più lunghi contattandoci.
- Se avete elettrodi lunghi ma continuate ad avere problemi di contatto con la cute rasate il pelo lungo il collo del cane.
- Il livello di intensità potrebbe essere troppo basso per il vostro cane. Aumentate il livello di stimolazione fintanto che non avrete una risposta dal cane. Normalmente scuoterà la testa.

### 2. Il tester si illumina, ma non sento niente

- La tua tolleranza potrebbe essere maggiore di quella del cane. Consigliamo di posizionare entrambe le sonde sul polso interno per testare l'unità.
- La batteria potrebbe essere scarica.
- Se la batteria è carica e avete seguito tutti i passaggi, l'unità potrebbe aver bisogno di assistenza.

### 3. Il telecomando non ha portata o la stimolazione cala con la distanza

- Controllate che le vostre dita non stiano toccando

l'antenna, ciò potrebbe ridurre la portata del collare sostanzialmente.

- L'antenna può essere danneggiata, in questo caso contattateci.
- La portata indicata sull'apparecchio e' nominale e comunque su terreni aperti e pianeggianti. Ostacoli come alberi, colline ed abitati possono ridurre la portata del collare. Per una migliore portata tenere il trasmettitore in modo verticale, al di sopra della propria testa.
- Linee elettriche, ripetitori radio, antenne telefoniche, strutture in metallo... possono limitare la portata del vostro collare. Per migliori risultati e' quindi opportuno allontanarsi da tali strutture.

#### **4. La mia unità non tiene la carica**

- Le batterie non sono state caricate correttamente o il caricatore e il ricettacolo di carica non sono stati puliti da possibili detriti che ne impediscono l'inserimento appropriato. Se pensate che il caricatore o il cavo di ricarica non funzionino correttamente contattate Dogtra-Europe allo +33 (0)1 30 62 65 65 o a [info@dogtra-europe.com](mailto:info@dogtra-europe.com).

## **GARANZIA E INFORMAZIONI SULLA RIPARAZIONE**

### **Garanzia di due anni**

La società Dogtra offre all'utilizzatore finale una garanzia di due anni per tutti gli prodotti venduti dalla società Dogtra-Europe e rivenditori Dogtra autorizzati. La garanzia inizia a partire dalla data dell'acquisto originale. Le batterie usa e getta dei modelli YS 100, iQ antiabbaiato e iQ CLiQ non sono coperte da garanzia.

\* I costi di spedizione dei prodotti coperti da garanzia sono a carico del cliente. La Dogtra provvederà al pagamento della spedizione di ritorno (servizio via terra). Le spedizioni espresse richieste saranno a carico del cliente.

Se una riparazione non e' coperta da garanzia i costi di riparazione, gli accessori, la manodopera e le spese di spedizione saranno a carico del cliente finale. I costi di manodopera dipenderanno dal lavoro di riparazione eseguito sull'apparecchio.

### **Come convalidare la garanzia**

Si richiede, per procedere alla riparazione in garanzia, una prova d'acquisto del prodotto. Raccomandiamo vivamente di conservare la copia originale.

### **Not Covered Under Warranty (Non coperti dalla garanzia)**

La Dogtra Europa NON copre i costi di riparazione e sostituzione dovuti ad uso improprio da parte del proprietario o danni causati da manutenzione impropria e/o unità perse.

Qualsiasi danno causato da acqua sui trasmettitori serie **Dogtra 175NCP, 180NCP, 200NCP, 400NCP, 410NCP, iQ CLiQ e iQ PLUS** e sulle riceventi **RRS, RRD, e RR Deluxe** non sarà coperto. Tutti i costi per le sostituzioni sulle trasmissioni o sulle riceventi saranno a carico del proprietario. La garanzia non copre i danni causati da un danno, abuso o perdita di parti.

La garanzia decade se l'apparecchio è stato manomesso da una persona non autorizzata durante il tentativo di riparazione.

Non si raccomanda al cliente di sostituire la batteria per conto proprio durante il periodo di garanzia. Se il cliente decide di sostituire le batterie per conto proprio, eventuali danni all'unità durante l'intervento invalideranno la garanzia. La rimozione dei numeri di serie di tutti i

prodotti Dogtra invaliderà la garanzia. Dogtra si riserva il diritto di trattenere ed eliminare eventuali parti o accessori che sono state trovate danneggiate al momento della sostituzione e/o la riparazione.

#### **Riparazione fuori garanzia**

Per riparazioni di unità fuori garanzia i costi di riparazione, parti, accessori, spedizione e manodopera sono a carico del cliente. Il proprietario sarà informato dei costi prima che la riparazione cominci. Scrivere una breve nota con spiegato il problema. Includere inoltre nome, indirizzo, CAP, numero di telefono e indirizzo e-mail.

#### **Procedura per i lavori di riparazione**

Se l'unità non funziona correttamente, si prega di fare riferimento alla "Guida risoluzione dei problemi" nel manuale di istruzioni o di chiamare all'assistenza clienti al numero +33 (0)1 30 62 65 65, per un supporto tecnico, prima di inviare il prodotto alla Dogtra per la riparazione.

I costi di spedizione alla Dogtra sono a carico del cliente. La Dogtra non è responsabile dei danni alle unità durante il trasporto o della perdita. La Dogtra non è responsabile del tempo perso per l'addestramento del cane e del disagio arrecato durante il periodo della riparazione. Inoltre la Dogtra non fornisce unità in prestito o un qualsiasi altro indennizzo per il periodo della riparazione. È necessario inviare una copia della ricevuta d'acquisto che mostri la data di vendita prima di procedere alle riparazioni coperte da garanzia. Si prega di includere una breve spiegazione del problema ed indicare il proprio indirizzo e i propri recapiti telefonici. Se i costi di riparazione non sono coperti da garanzia il cliente sarà contattato, sarà richiesta l'autorizzazione a procedere e saranno indicate le spese da sostenere per la riparazione. Per qualsiasi domanda sui prodotti Dogtra, si chiami il numero +33 (0)1 30 62 65 65, o via email all'indirizzo [sav@dogtra-europe.com](mailto:sav@dogtra-europe.com).

#### **Mandare i prodotti per la riparazione a Dogtra-Europe 12-14, Rue Augustin Fresnel 78310 Coignières, FRANCE**

I diagrammi e le rappresentazioni del presente manuale potrebbero essere leggermente diverse dal prodotto reale a seconda del modello.



# DECLARATION UE DE CONFORMITE

EU DECLARATION OF CONFORMITY  
EU KONFORMITÄTSEKTLÄRUNG  
DICHIARAZIONE DI CONFORMITA' UE  
DICHIARAZIONE DI CONFORMITA' CE

## DECLARATION UE DE CONFORMITE

**Nom du produit :** COLLIER D'ÉDUCATION POUR CHIEN

**Nom de modèle :** ARC800 FREE PLUS

**Autres noms de modèle :** ARC Handsfree

**Description de produit :** Collier d'éducation pour chien fonctionnant sur  
27.195 MHz / 2.45GHz

**Bande(s) de fréquence(s) :** 27.195 MHz / 2.45GHz

**Puissance électrique :** 16.45 dBm / -7.08 dBm

**Accessoires ayant un impact sur la conformité RF :** N/A

**Software/Logiciel RF ayant un impact sur la conformité RF :** N/A

**Déclare que le(s) produit(s) mentionné(s) ci-dessus est/sont conforme(s) aux documents suivants**

Exigence essentielle		Normes Appliquées
Article 3.1(a)	Sécurité	EN 62368-1:2014 + A11:2017
Article 3.1(a)	Santé	EN 62479:2010
Article 3.1(b)	EMC	ETSI EN 301 489-1 V2.2.3 ETSI EN 301 489-17 V3.2.2 EN 61000-3-2:2014 EN 61000-3-3:2013
Article 3.2	Radio	EN 300 220-1V3.1.1 EN 300 220-2V3.1.1 EN 300 440 V2.2.1

Nous déclarons par la présente que l'équipement mentionné ci-dessus a été conçu conformément aux sections pertinentes des spécifications mentionnées ci-dessus. L'unité est conforme à toutes les exigences essentielles applicables de la Directive 2014/53/EU.

Le texte intégral de la déclaration de conformité pour cet appareil est disponible sur demande écrite à l'adresse suivante : 12-14 Rue Augustin Fresnel, 78310 Coignières, France. Il est également disponible sur notre site internet : [www.dogtra-europe.com](http://www.dogtra-europe.com)

**Signataire Autorisé :**

Nom/Poste : H.K. YANG / CEO Coignières, 09/02/2023



12-14, Rue Augustin Fresnel, 78310 Coignières, France

T. + 33 (0) 30 62 65 65 E. [info@dogtra-europe.com](mailto:info@dogtra-europe.com) W. [www.dogtra-europe.com](http://www.dogtra-europe.com)

# EU DECLARATION OF CONFORMITY

**Product Name :** DOG TRAINING DEVICE

**Model No :** ARC800 FREE PLUS

**Family model names :** ARC Handsfree

**Product Description :** Training device for dog using 27.195 MHz / 2.45GHz

**Frequency Band(s) :** 27.195 MHz / 2.45GHz **Output Power :** 16.45 dBm / -7.08 dBm

**Accessories that impact RF Compliance :** N/A

**RF Software/Firmware that impacts RF Compliance :** N/A

**Declares that the product(s) listed above conform(s) to following documents**

Essential Requirement		Applied Standards
Article 3.1(a)	Safety	EN 62368-1:2014 + A11:2017
Article 3.1(a)	Health	EN 62479:2010
Article 3.1(b)	EMC	ETSI EN 301 489-1 V2.2.3 ETSI EN 301 489-17 V3.2.2 EN 61000-3-2:2014 EN 61000-3-3:2013
Article 3.2(b)	Radio	EN 300 220-1V3.1.1 EN 300 220-2V3.1.1 EN 300 440 V2.2.1

We hereby declare that the equipment named above has been designed to comply with the relevant sections of the above referenced specifications. The unit complies with all applicable Essential Requirements of the Directive 2014/53/EU.

The full text of the device's statement of compliance is available on written request to the following address : 12-14 Rue Augustin Fresnel, 78310 Coignières, France. It is also available on the following website : [www.dogtra-europe.com](http://www.dogtra-europe.com)

**Authorized Signatory :**



Name/Position : H.K. YANG / CEO Coignières, 09/02/2023



12-14, Rue Augustin Fresnel, 78310 Coignières, France

T. + 33 (0)1 30 62 65 65 E. [info@dogtra-europe.com](mailto:info@dogtra-europe.com) W. [www.dogtra-europe.com](http://www.dogtra-europe.com)

# EU KONFORMITÄTSERKLÄRUNG

**Produktname :** TRAININGSGERÄT FÜR HUNDE

**Modellname :** ARC800 FREE PLUS

**Modellfamilienbezeichnungen :** ARC Handsfree

**Produktbeschreibung :** Training device for dog using 27.195 MHz / 2.45GHz

**Frequenzband :** 27.195 MHz / 2.45GHz

**Abgabeleistung (Nennleistung, plus Toleranz) :** 16.45 dBm /-7.08 dBm

**Zubehör, der auf die RF-Konformität einwirkt :** N/A

**RF Software/Firmware, die auf die RF-Konformität einwirkt :** N/A

**Erklärt, dass das oben genannte Produkt mit den folgenden Dokumenten konform ist**

Wesentliche Anforderung		Angewandte Normen
Article 3.1(a)	Sicherheit	EN 62368-1:2014 + A11:2017
Article 3.1(a)	Gesundheit	EN 62479:2010
Article 3.1(b)	EMC	ETSI EN 301 489-1 V2.2.3 ETSI EN 301 489-17 V3.2.2 EN 61000-3-2:2014 EN 61000-3-3:2013
Article 3.2(b)	Radio	EN 300 220-1V3.1.1 EN 300 220-2V3.1.1 EN 300 440 V2.2.1

Wir erklären hiermit, dass das oben genannte Gerät konzipiert wurde, um den einschlägigen Abschnitten der oben aufgeführten Spezifikationen zu entsprechen. Das Gerät erfüllt sämtliche einschlägigen wesentlichen Anforderungen der Richtlinie 2014/53/EU.

Der vollständige Text der Konformitätserklärung kann schriftlich bei folgender Adresse beantragt werden : 12-14 Rue Augustin Fresnel, 78310 Coignières, France. Er ist auch auf folgender Webseite verfügbar : [www.dogtra-europe.com](http://www.dogtra-europe.com)

**Prokurist :**



Name/Posten : H.K. YANG / CEO Coignières, 09/02/2023



12-14, Rue Augustin Fresnel, 78310 Coignières, France

T. + 33 (0)1 30 62 65 65 E. [info@dogtra-europe.com](mailto:info@dogtra-europe.com) W. [www.dogtra-europe.com](http://www.dogtra-europe.com)

# DECLARACION DE CONFORMIDAD UE

**Nombre del producto :** APARATO DE ADIESTRAMIENTO DE PERRO

**Nombre de modelo :** ARC800 FREE PLUS

**Nombre de familia de modelos :** ARC Handsfree

**Descripción del producto :** Aparato de adiestramiento de perro,  
usando 27.195MHz / 2.45GHz

**Banda de Frecuencia :** 27.195MHz / 2.45GHz

**Potencia eléctrica (Potencia nominal, más Tolerancia) :** 16.45dBm / -7.05dBm

**Accesorios que impacten conformidad RF :** N/A

**Software/Programa RF que impacta la conformidad RF :** N/A

**Declara que el(los) producto(s) mencionados más arriba son/están conforme(s) con los siguientes documentos**

Requisitos Esenciales		Normas aplicadas
Article 3.1(a)	Seguridad	EN 62368-1:2014 + A11:2017
Article 3.1(a)	Salud	EN 62479:2010
Article 3.1(b)	EMC	ETSI EN 301 489-1 V2.2.3 ETSI EN 301 489-17 V3.2.2 EN 61000-3-2:2014 EN 61000-3-3:2013
Article 3.2(b)	Radio	EN 300 220-1V3.1.1 EN 300 220-2V3.1.1 EN 300 440 V2.2.1

Por la presente declaramos que el equipamiento mencionado más arriba ha sido concebido de acuerdo con las secciones pertinentes de las especificidades mencionadas más arriba. La unidad es conforme con todos los requisitos esenciales aplicables de la Directiva 2014/53/EU.

El texto completo de la declaración de conformidad para este aparato está disponible a solicitud escrita a la seguida dirección : 4,Rue de Panicalé, 78320 La Verrière, Francia. También está disponible en el sitio web siguiente : [www.dogtra-europe.com](http://www.dogtra-europe.com)

**Signatura Autorizada :**



Nombre/Puesto : H.K. YANG / CEO Coignières, 09/02/2023



12-14, Rue Augustin Fresnel, 78310 Coignières, France

T. + 33 (0)1 30 62 65 65 E. [info@dogtra-europe.com](mailto:info@dogtra-europe.com) W. [www.dogtra-europe.com](http://www.dogtra-europe.com)



# DICHIARAZIONE DI CONFORMITA' CE

**Nome del prodotto :** APPARATO PER L'ADDESTRAMENTO DEI CANI

**Nome del modello :** ARC800 FREE PLUS

**Nome della famiglia di modello :** ARC Handsfree

**Descrizione del prodotto :** Apparato per l'addestramento dei cani,  
utilizzando 27.195MHz / 2.45GHz

**Frequenza di lavoro :** 27.195MHz / 2.45GHz

**Potenza di uscita(potenza nominale, più tolleranza) :** 16.45dBm / -7.05dBm

**Accessori que influenzano la conformità RF :** N/A

**Software RF / Firmware che influenza la conformità RF :** N/A

**Dichiariamo che i prodotti sopra elencati sono conformi ai seguenti documenti**

Requisito essenziale		Norme applicate
Article 3.1(a)	Sicurezza	EN 62368-1:2014 + A11:2017
Article 3.1(a)	Salute	EN 62479:2010
Article 3.1(b)	EMC	ETSI EN 301 489-1 V2.2.3 ETSI EN 301 489-17 V3.2.2 EN 61000-3-2:2014 EN 61000-3-3:2013
Article 3.2(b)	Radio	EN 300 220-1V3.1.1 EN 300 220-2V3.1.1 EN 300 440 V2.2.1

Dichiariamo che l'attrezzatura sopra indicata è stata progettata per conformarsi alle sezioni corrispondenti delle specifiche di cui sopra. L'unità è conforme a tutti i requisiti essenziali applicabili della Direttiva EU 2014/53/EU.

La dichiarazione completa di conformità del Dispositivo è disponibile facendone richiesta al seguente indirizzo : 12-14 Rue Augustin Fresnel, 78310 Coignières, France. È anche disponibile sul seguente sito internet : [www.dogtra-europe.com](http://www.dogtra-europe.com)

**Firmatario Autorizzato :**

Nome/Ruolo : H.K. YANG / CEO Coignières, 09/02/2023



12-14, Rue Augustin Fresnel, 78310 Coignières, France

T. + 33 (0)1 30 62 65 65 E. [info@dogtra-europe.com](mailto:info@dogtra-europe.com) W. [www.dogtra-europe.com](http://www.dogtra-europe.com)

**EN How to separate the batteries from the units before disposal**

1. Remove the collar strap from the receiver.
  2. Open the unit case by loosening the screws on its back or front.
  3. If necessary, remove the PCB to access the battery.
  4. Disconnect or cut the wires linked to the battery and carefully remove the battery.
  5. Discard units and batteries separately and according to your local regulations.
- ⚠ **Warning:** Do not disassemble, crush, heat or otherwise alter any batteries!

**DE Angabən zur sicheren Entnahme der Akkumulatoren vor Entsorgung des Gerätes**

1. Ziehen Sie das Halsband vom Empfänger ab.
  2. Öffnen Sie das Gehäuse, indem Sie die Schrauben auf dessen Vorder-/Rückseite lösen.
  3. Entnehmen Sie falls nötig die Platine, um an den Akku zu kommen.
  4. Ziehen/durchtrennen Sie die mit dem Akku verbundenen Drähte und entnehmen Sie diesen.
  5. Entsorgen Sie Geräte und Akkus getrennt und gemäß der für Sie gültigen Gesetzgebung.
- ⚠ **Warnhinweis:** Akkus nicht zerlegen, zerdrücken oder erhitzen!

**FR Comment retirer les accumulateurs en toute sécurité avant la mise au rebut d'un appareil**

1. Retirer la sangle du récepteur.
  2. Ouvrez le boîtier en retirant les vis se trouvant sur le côté avant/arrière.
  3. Si nécessaire, retirez la carte électronique pour atteindre l'accu.
  4. Déconnectez ou coupez les fils reliés à l'accu et enlevez l'accu.
  5. Jeter appareils et accus séparément et conformément à votre réglementation locale.
- ⚠ **Attention:** Ne pas démonter, écraser, chauffer ou altérer d'une quelconque façon les accus!

**ES Como quitar las baterías en toda seguridad antes de desechar el aparato**

1. Quitar la correa del receptor.
  2. Abrir el mando/el receptor quitando los tornillos encontrándose en la frente/ detrás de la carcasa.
  3. Si necesario, quitar la placa electrónica para poder quitar la batería.
  4. Desenchufar o cortar los hilos vinculados a la batería y quitarla.
  5. Deshacerse del aparato y de las baterías separadamente y según la legislación local.
- ⚠ **Atención:** No desmontar, aplastar, calentar o alterar de cualquier manera las baterías.

**IT Come separare le batterie dalle unità prima dello smaltimento**

1. Rimuovere la cinghia dal collare ricevitore.
  2. Aprire la cassa del ricevitore o del trasmettitore allentando le viti sul retro o sul davanti degli stessi.
  3. Se necessario, rimuovere il circuito stampato per accedere alla batteria.
  4. Scollegare o tagliare i fili collegati alla batteria e rimuovere con attenzione la batteria.
  5. Smaltire le unità e le batterie separatamente e secondo le normative locali.
- ⚠ **Avvertenza:** non smontare, schiacciare, riscaldare o alterare in alcun modo le batterie!

**EN INFORMATION ABOUT BATTERIES CONTAINED IN EQUIPMENT****DE INFORMATIONEN ÜBER DIE IM GERÄT ENTHALTENEN BATTERIEN****FR INFORMATIONS SUR LES BATTERIES CONTENUES DANS L'APPAREIL****ES INFORMACIONES SOBRE LAS BATERIAS CONTENIDAS EN EL APARATO****IT INFORMAZIONI SULLE BATTERIE CONTENUTE NELLE APPARECCHIATURE**

Unit	Model	Battery Type	Chemical System
Receiver	iQ MINI, YS300, E-FENCE 3500	3.7V 200mAh	Lithium-Polymer
Receiver	ARC800(2), ARC800 CAMO	3.7V 280mAh	Lithium-Polymer
Receiver	610(2)C, 640(2)C, YS VIBE, iQ PLUS(DUO)	3.7V 330mAh	Lithium-Polymer
Receiver	YS600	3.7V 440mAh	Lithium-Polymer
Transmitter	iQ PLUS(DUO), iQ MINI, 610(2)C, 640(2)C	3.7V 500mAh	Lithium-Polymer
Receiver	PATHFINDER MINI	3.7V 1300mAh	Lithium-Polymer
Receiver	PATHFINDER	3.7V 2400mAh	Lithium-Polymer
Transmitter	PATHFINDER, PATHFINDER MINI	3.7V 2400mAh	Lithium-Polymer
Receiver	ARC1200(2)S	7.4V 400mAh	Lithium-Polymer
Receiver	3500(2)NCP, RB1000(2), StB-Hawk, 2600(2)T&B, 4500(2,3,4)EDGE	7.4V 500mAh	Lithium-Polymer
Transmitter	ARC800(2), ARC800 CAMO, ARC1200(2)S	7.4V 600mAh	Lithium-Polymer
Transmitter	2600(2)T&B, 4500(2,3,4)EDGE	7.4V 800mAh	Lithium-Polymer
Transmitter Receiver	3500(2)NCP, RB1000(2) BALL TRAINER PRO	7.4V 1000mAh	Lithium-Polymer
Receiver	600(2)M, 400NCP	3.6V 1.26wh	Nickel-MH
Transmitter	600(2)M, 400NCP	4.8V 400mAh	Nickel-MH
Receiver	RR DELUXE	7.2V 750mAh	Nickel-MH
Transmitter	RR DELUXE	7.2V 400mAh	Nickel-MH



## Elektro- und Elektronikgeräte Informationen für private Haushalte Hersteller-Informationen gemäß § 18 Abs. 4 ElektroG

1. Besitzer von Altgeräten haben diese einer vom unsortierten Siedlungsabfall getrennten Erfassung zuzuführen. Altgeräte gehören insbesondere nicht in den Hausmüll, sondern in spezielle Sammel- und Rückgabesysteme.
2. Besitzer von Altgeräten haben Altbatterien und Altakkumulatoren, die nicht vom Altgerät umschlossen sind, im Regelfall vor der Abgabe an einer Erfassungsstelle vom Altgerät zu trennen. Dies gilt nicht, soweit Altgeräte einer Vorbereitung zur Wiederverwendung unter Beteiligung eines öffentlich-rechtlichen Entsorgungsträgers zugeführt werden.
3. Besitzer von Altgeräten aus privaten Haushalten können diese bei den Sammelstellen der öffentlich-rechtlichen Entsorgungsträger oder bei den von Herstellern oder Vertreibern im Sinne des ElektroG eingerichteten Rücknahmestellen unentgeltlich abgeben.
4. Rücknahmepflichtig sind Geschäfte mit einer Verkaufsfläche von mindestens 400 m<sup>2</sup> für Elektro- und Elektronikgeräte sowie diejenigen Lebensmittelgeschäfte mit einer Gesamtverkaufsfläche von mindestens 800 m<sup>2</sup>, die mehrmals pro Jahr oder dauerhaft Elektro- und Elektronikgeräte anbieten und auf dem Markt bereitstellen. Dies gilt auch bei Vertrieb unter Verwendung von Fernkommunikationsmitteln, wenn die Lager- und Versandflächen für Elektro- und Elektronikgeräte mindestens 400 m<sup>2</sup> betragen oder die gesamten Lager- und Versandflächen mindestens 800 m<sup>2</sup> betragen. Vertreiber haben die Rücknahme grundsätzlich durch geeignete Rückgabemöglichkeiten in zumutbarer Entfernung zum jeweiligen Endnutzer zu gewährleisten. Die Möglichkeit der unentgeltlichen Rückgabe

eines Altgerätes besteht bei rücknahmepflichtigen Vertreibern unter anderem dann, wenn ein neues gleichartiges Gerät, das im Wesentlichen die gleichen Funktionen erfüllt, an einen Endnutzer abgegeben wird. Außerdem besteht die Möglichkeit der unentgeltlichen Rückgabe bei Sammelstellen der Vertreter unabhängig vom Kauf eines neuen Gerätes für solche Altgeräte, die in keiner äußeren Abmessung größer als 25 Zentimeter sind, und zwar beschränkt auf drei Altgeräte pro Geräteart.

5. Datenschutz-Hinweis: Bitte beachten Sie, dass für die Löschung personenbezogener Daten auf zu entsorgenden Altgeräten der Endnutzer selbst verantwortlich ist.
6. Das auf Elektro- und Elektronikgeräten regelmäßig abgebildete Symbol einer durchgestrichenen Mülltonne weist darauf hin, dass das jeweilige Gerät am Ende seiner Lebensdauer getrennt vom unsortierten Siedlungsabfall zu erfassen ist.



La présence de ce symbole sur le produit ou son emballage signifie que le produit ne doit pas être éliminé avec les déchets ménagers. Il est de votre responsabilité d'apporter vos équipements usagés dans un point de collecte prévu pour le recyclage d'équipements électriques et électroniques usagés. Dans la plupart des Etats membres de l'UE, les consommateurs peuvent également rapporter l'équipement usagé au distributeur lors de l'achat d'un équipement neuf (base 1 contre 1). Les grands distributeurs (dont l'espace dédié à la vente d'équipement électronique dépasse 400 m<sup>2</sup>) doivent également permettre aux consommateurs de rapporter des produits DEEE de petite taille (dont aucun côté extérieur ne dépasse 25 cm) sans obligation d'achat d'un nouveau produit (base 1 contre 0). Pour en savoir plus sur les centres de collecte et de recyclage des appareils usagés, contactez les autorités locales dans votre pays.

## EN



This symbol on the product or on its packaging indicates that this product must not be disposed of with your household waste. It is your responsibility to dispose of your waste equipment by handing it over to an authorized collection point for the recycling of waste electrical and electronic equipment. In most EU Member States, consumers may also return waste equipment to the retailer when buying a new one (1 for 1 basis). Large retailers (with sales area dedicated to selling electronic equipment over 400m<sup>2</sup>) should also allow consumers to return small WEEE (products having no external side bigger than 25cm) without a new product purchase obligation (1 for 0 basis). For more information about where you can drop off your waste equipment for recycling, please contact your local authorities.

## ES



Este símbolo en el producto o en su envase indica que no debe eliminarse junto con los demás residuos domésticos. El usuario se deberá responsabilizar de reciclar el equipo usado transportándolo a un punto de recogida autorizado para el reciclaje de residuos de aparatos eléctricos y electrónicos. En la mayoría de los Estados miembros de la UE, los consumidores pueden devolver los residuos al minorista a cambio de adquirir uno nuevo (1 por 1). Los grandes minoristas (con áreas dedicadas a la venta de equipos electrónicos cuya superficie supere 400 m<sup>2</sup>) deben permitir a los clientes devolver pequeños residuos (productos que no tengan ningún lado exterior más largo de 25 cm) sin obligación de adquirir un producto nuevo (1 por 0). Para obtener más información sobre los puntos de recogida de residuos eléctricos y electrónicos para su reciclaje, póngase en contacto con su ayuntamiento.

## IT



Questo simbolo presente sul prodotto o sulla sua confezione indica che il prodotto non può essere smaltito insieme ai rifiuti domestici. L'utente è responsabile di smaltire le apparecchiature dismesse consegnandole al punto di raccolta autorizzato per il riciclaggio dei rifiuti elettrici ed elettronici. Nella maggior parte degli Stati membri dell'UE, i consumatori possono anche restituire le apparecchiature dismesse al rivenditore in cambio dell'acquisto di un nuovo prodotto (1 per 1). I rivenditori più grandi, con area dedicata alla vendita delle apparecchiature elettroniche superiore a 400 m<sup>2</sup>, devono inoltre permettere ai consumatori di restituire prodotti RAEE di piccole dimensioni (con lato esterno non superiore a 25 cm) senza costringere l'utente ad acquistare un nuovo prodotto (1 per 0). Per ulteriori informazioni su dove depositare le apparecchiature destinate al riciclaggio, contattare gli enti della propria città.