

E-FENCE 3500

par Dogtra
Barrière anti-fugue pour chien

Guide d'utilisation

Lire ce manuel avant d'utiliser le produit, et le conserver pour les utilisations ultérieures.

TABLE DES MATIERES

PRESENTATION	3
CARACTERISTIQUES PRINCIPALES	4
DISPOSITIF DE SECURITE	4
CONTENU DU PACK	5
DESCRIPTION DE L'EMETTEUR	6
DESCRIPTION DU COLLIER-RECEPTEUR	10
RECHARGER LE COLLIER-RECEPTEUR	14
MODIFIER LA LONGUEUR DES ELECTRODES	15
TESTER LA BARRIERE ANTI-FUGUE AVANT L'INSTALLATION	16
INSTALLATION	17
ELEMENTS SUPPLEMENTAIRES	20
CONNEXION DE CABLES	25
ACCESSOIRES OPTIONNELS	25
GUIDE DE DEPANNAGE	26
MAINTENANCE	28
GARANTIE ET REPARATION	28
CE DECLARATION DE CONFORMITE	30

PRESENTATION

La barrière anti-fugue Dogtra E-Fence 3500 vous permet de donner à votre chien la liberté qu'il veut dans les limites que vous lui fixez. La barrière anti-fugue empêche votre chien de fuguer sans l'utilisation d'une barrière conventionnelle qui peut être endommagée par le chien ou franchie par dessus ou par dessous.

L'étendue du champ signalétique peut être facilement ajustée avec l'émetteur mural. Le niveau de stimulation électrique peut être ajusté individuellement sur chaque collier-récepteur avec le bouton de réglage d'intensité.

En mode "Pager + Stimulation", votre chien recevra une vibration (Pager) silencieuse, suivie d'une stimulation électrique à l'approche de la barrière invisible. En mode "Pager Only", votre chien recevra uniquement la vibration (Pager) silencieuse.

Vous pouvez acquérir des accessoires pour la barrière anti-fugue comme du câble supplémentaire, des drapeaux, la protection anti-foudre et le chargeur 110V américain en contactant Dogtra Europe: info@dogtra-europe.com ou 0033 (0)1 30 62 65 65.

CARACTERISTIQUES PRINCIPALES

- Large plage de puissance pour s'adapter à toutes les races et tous les tempéraments
- Collier-récepteur étanche
- 8 niveaux de stimulation pour s'adapter aux besoins individuels de chaque chien
- Vibration (Pager) de haute performance pour avertir le chien avant la stimulation
- Mode Vibration seule (Pager only)
- Voyant indiquant le bon fonctionnement du câble, avertissement sonore en cas de dysfonctionnement
- Signal longue portée (jusqu'à 16 ha couverts)
- Système de filtrage avancé pour empêcher les interférences
- Possibilité d'ajouter des colliers supplémentaires
- Accu du collier-récepteur rechargeable en 2 heures

DISPOSITIF DE SECURITE

- La barrière anti-fugue Dogtra E-Fence 3500 fonctionne avec une technologie très moderne. Le collier-récepteur a un dispositif de sécurité limitant la stimulation à 8 secondes maximum.
- Le système de filtrage de Dogtra empêche l'activation accidentelle par un source externe autre que votre émetteur.

CONTENU DU PACK



Émetteur mural



Collier-récepteur



150 m de câble de délimitation à enterrer



50 drapeaux pour délimiter la barrière



Guide d'utilisation



Guide pour l'apprentissage



Adaptateur 24V 500mA pour l'émetteur



Chargeur 5V 1A pour le collier-récepteur



Fil de terre (vert)



Lampe test



2 chevilles en plastique



2 vis de fixation pour l'émetteur



4 dominos de connexion



2 électrodes avancées



Électrodes non-conductibles



Bagues d'extension pour électrodes + clé

DESCRIPTION DE L'EMETTEUR

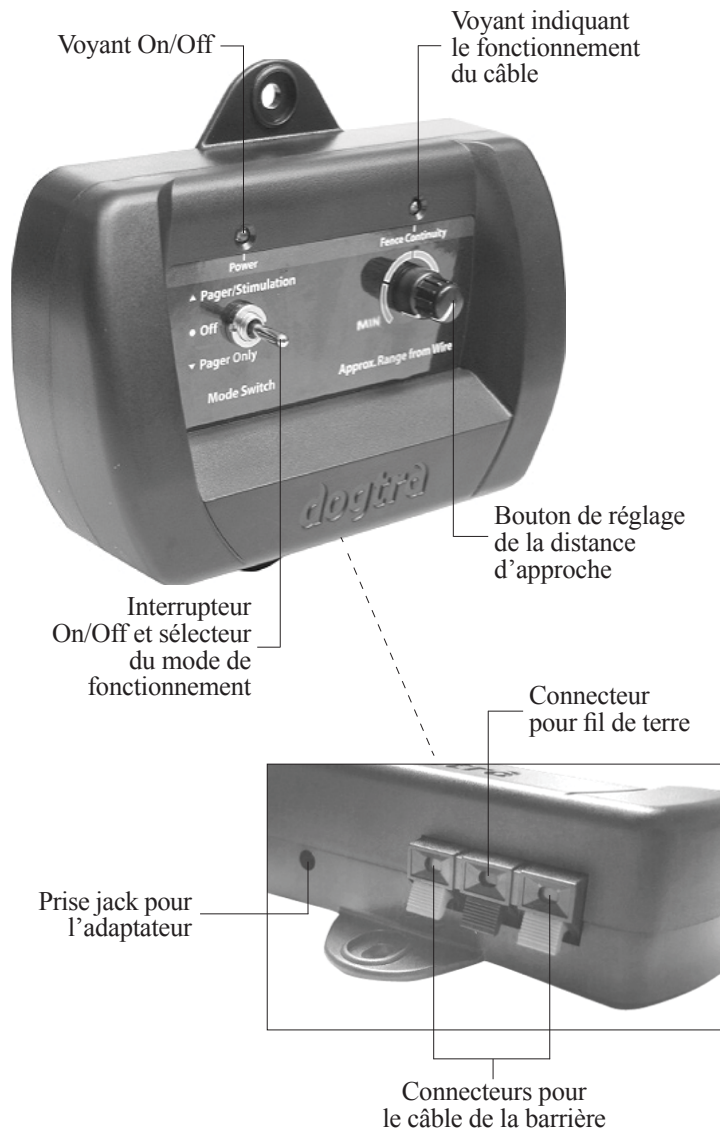

E-FENCE 3500
Emetteur

Interrupteur On/Off et sélecteur du mode de fonctionnement



L'interrupteur à bascule a 3 fonctions. Lorsqu'il est en position haute, le collier-récepteur émet une vibration suivie d'une stimulation électrique. Lorsqu'il est en position basse, seule une vibration (sans stimulation) est émise. Lorsque l'interrupteur est au milieu, l'émetteur est éteint.

Bouton de réglage de la distance d'approche



Ce bouton contrôle la distance d'approche: la distance entre le fil et l'endroit à partir duquel le collier-récepteur se déclenche. En tournant le bouton dans le sens des aiguilles d'une montre, vous augmentez la distance d'approche. En tournant le bouton dans le sens inverse des aiguilles d'une montre, vous réduisez la distance d'approche.

Voyant On/Off



Lorsque l'interrupteur à bascule est en position haute ou basse, le voyant On/Off est allumé. Lorsque l'interrupteur est au milieu, le voyant s'éteint. Le voyant On/Off reste allumé même si un fusible est grillé.

Voyant indiquant le fonctionnement du câble



Lorsque le câble est connecté correctement, le voyant indiquant le bon fonctionnement du câble est allumé. Si le câble est endommagé ou déconnecté, le voyant s'éteint automatiquement et un avertissement sonore est émis.

Connecteurs pour le câble

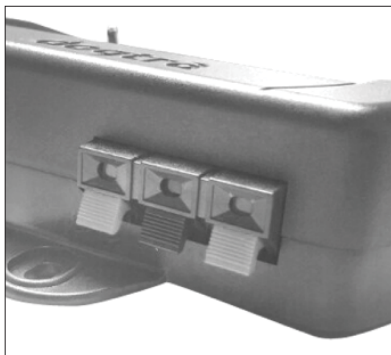

Les connecteurs de câble avec boutons poussoirs, situés en bas de l'émetteur mural, permettent de connecter et déconnecter facilement les câbles. Les extrémités des câbles doivent être dénudées sur environ 1 cm avant d'être insérées dans les connecteurs rouges. Un fil de terre est fourni pour relier l'appareil à la terre.

Dénuder le fil de terre sur environ 1 cm et l'insérer dans le connecteur noir, situé en bas de l'émetteur. L'autre extrémité du fil doit être enterrée dans le sol ou enroulée autour d'un tuyau de canalisation et fixée avec du ruban isolant.

Option : Un dispositif anti-foudre peut être acheté s'il n'est pas possible de relier l'émetteur à la terre.

Prise jack pour l'adaptateur



Brancher l'adaptateur 220V à une prise murale 220V et insérer le câble de l'adaptateur dans la prise jack de l'émetteur.

Emetteur mural



Utiliser les 2 vis fournies pour fixer l'émetteur à un mur à proximité d'une prise. L'émetteur peut résister à des températures basses, **mais il n'est pas étanche**. Il est recommandé de monter l'émetteur dans un endroit sec et abrité, tel qu'un cabanon ou un garage. Les 2 chevilles en plastique fournies permettent la fixation à un mur. Percer le mur à l'endroit choisi, insérer les chevilles, puis y fixer l'émetteur à l'aide des vis fournies.

Pour alimenter l'émetteur, brancher à une prise murale 220V l'adaptateur 220V fourni et le connecter à la prise jack de l'émetteur.

DESCRIPTION DU COLLIER-RECEPTEUR

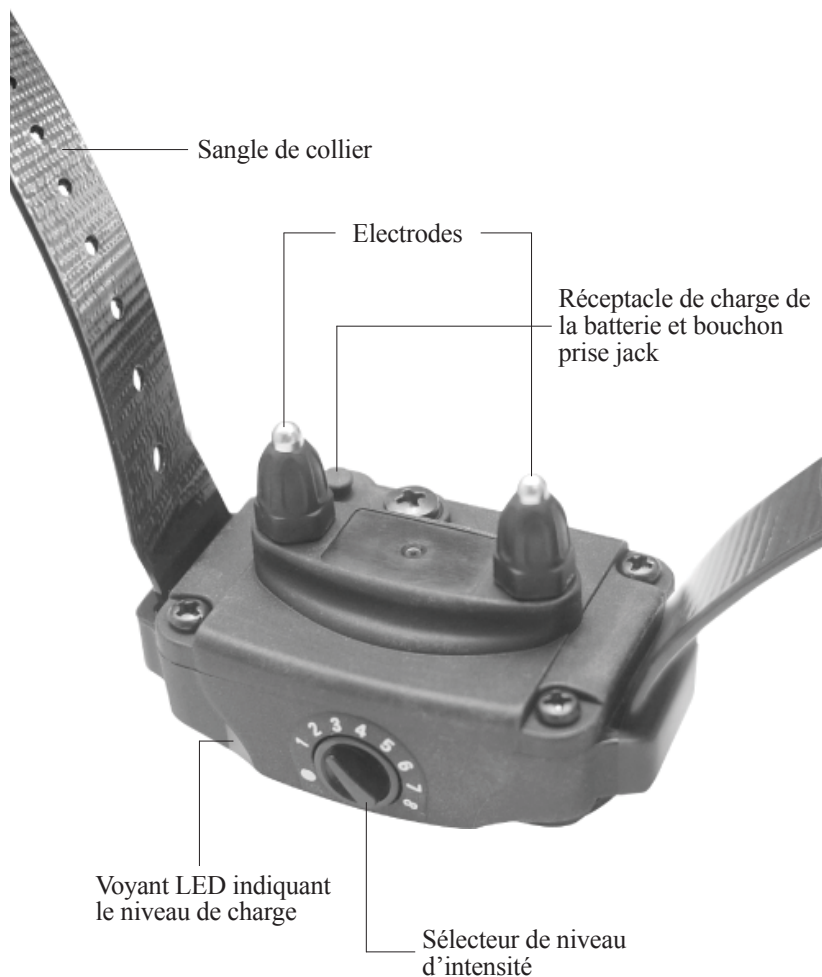

E-FENCE 3500
Collier-récepteur

Sélection du niveau d'intensité

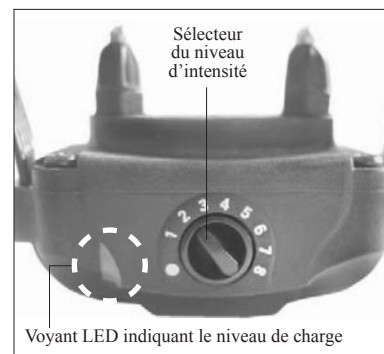

Le niveau d'intensité de la stimulation peut être réglé individuellement sur chaque collier-récepteur, afin de s'adapter au tempérament de chaque chien. Le collier-récepteur a 8 niveaux de stimulation, le niveau 1 étant le plus bas et le niveau 8 le plus haut.

Pour trouver le niveau de stimulation adapté à chaque chien, commencer avec le niveau le plus bas et augmenter progressivement le niveau jusqu'à ce que le chien montre une réaction. Lorsque le bouton de réglage est en position Off, le collier-récepteur est éteint. Pour économiser la batterie, il est recommandé d'éteindre le collier-récepteur quand il n'est pas utilisé.

Voyant LED du collier-récepteur

A la mise en marche du collier-récepteur, le voyant LED s'allume pendant une seconde pour indiquer qu'il est opérationnel. Le voyant clignote ensuite toutes les 2 secondes pour indiquer le bon fonctionnement du collier-récepteur. La couleur du voyant LED indique le niveau de charge de la batterie.

(Vert = chargé, Orange = à moitié déchargé, Rouge = besoin de recharge)

Lorsqu'il ne reçoit pas de signal de l'émetteur pendant au moins 10 secondes, le collier-récepteur se met en mode veille et le voyant LED s'éteint.

Lorsque votre chien s'approche du fil de délimitation, le voyant LED s'allume de façon prolongée, indiquant que le collier-récepteur est activé.

MISE EN PLACE CORRECTE DU COLLIER

Le collier doit être mis en place de façon à ce que les électrodes en acier chirurgical inoxydable soient fermement appliquées contre la peau du chien. Vous devez encore pouvoir glisser un doigt entre les électrodes et la peau du chien. La meilleure position pour le boîtier est de part et d'autre de la gorge du chien.

MISE EN PLACE INCORRECTE DU COLLIER

Le serrage trop lâche du collier peut provoquer son déplacement autour du cou du chien, des frottements peuvent être à l'origine d'irritations de la peau. Si le collier est trop lâche, la stimulation ne sera pas efficace. Dogtra utilise des électrodes en acier chirurgical inoxydable et du plastique antimicrobien pour protéger la peau du chien.

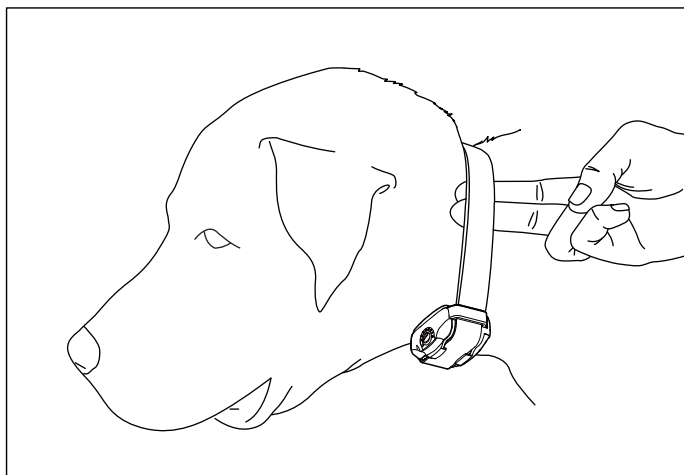

Attention!

Le maintien du collier-récepteur dans la même position sur le cou du chien pendant plus de 8 heures peut être à l'origine d'irritations de la peau. Si le chien doit porter le collier pendant une période prolongée, repositionnez-le de temps en temps pour changer le point de contact des électrodes avec sa peau. Vérifier après chaque utilisation si la peau du chien est irritée.

Réceptacle de charge de la batterie

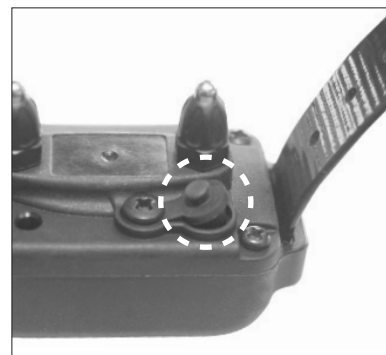

Le réceptacle de charge de la batterie, couvert par un bouchon en caoutchouc, est positionné sur la face interne du collier-récepteur. Même sans le bouchon en caoutchouc l'unité est étanche. Si le chien a été dans l'eau salée, bien rincer à l'eau douce le collier-récepteur et la prise chargement, et le laisser sécher à l'air.

Adaptateur / chargeur

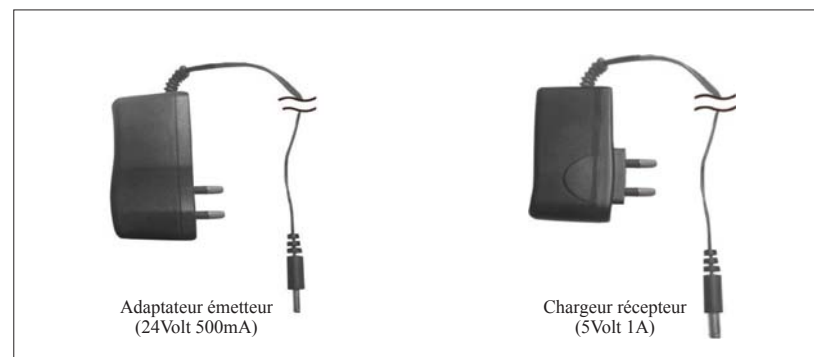

Le chargeur est conçu pour une prise 220V.

RECHARGER LE COLLIER-RECEPTEUR



Batterie Lithium-Polymère rechargeable

1. Charger le collier-récepteur avant la première utilisation.
2. Ne pas recharger la batterie à proximité de substances inflammables.
3. Recharger complètement la batterie avant de stocker l'appareil sans l'utiliser pendant 3 mois ou plus.

Recharger le collier-récepteur si:

1. Le voyant LED du collier-récepteur clignote en rouge.
2. Le voyant LED du collier-récepteur ne s'allume pas.
3. Le voyant LED du collier-récepteur s'allume temporairement, mais ne reste pas allumé près du fil de la barrière.

Procédure de recharge de la batterie

1. Brancher le câble de chargement au récepteur, voir dessin ci-dessus.
2. Brancher le chargeur à une prise 220V.
Si le branchement est correct, le voyant LED est allumé en rouge.
Pendant le chargement l'appareil est éteint. Une fois chargé, il faudra le rallumer pour l'utiliser.
3. La batterie Lithium-Polymère est chargée au bout de 2 heures.
Le voyant LED reste rouge pendant le chargement.
La lumière rouge devient verte dès que la batterie est entièrement chargée.
4. Après le chargement, couvrir le réceptacle de rechargement du collier-récepteur avec le bouchon en caoutchouc.

NB : Utiliser uniquement des batteries, chargeurs et accessoires Dogtra compatibles avec l'appareil. Un mauvais chargeur peut créer des dysfonctionnements. Le voyant LED clignote en orange.

MODIFIER LA LONGUEUR DES ELECTRODES

Le Dogtra E-Fence 3500 est équipé d'électrodes 15mm qui peuvent être prolongées à 19mm pour des chiens au poil long et/ou épais.

Pour prolonger les électrodes de 15 à 19 mm, suivre les étapes ci-dessous.

1. A l'aide de l'outil fourni, en utilisant le côté marqué "5/8", dévisser les électrodes en sens inverse des aiguilles d'une montre.
2. Placer les bagues d'extension fournies sur les filetages ainsi exposées.
3. Placer les électrodes sur les bagues d'extension et resserrer l'ensemble à l'aide de l'outil, en utilisant le côté marqué "3/4".

* **Attention** : Serrer les électrodes fermement, mais non pas excessivement.
Pour revenir à la longueur 15 mm, répéter la procédure en sens inverse.

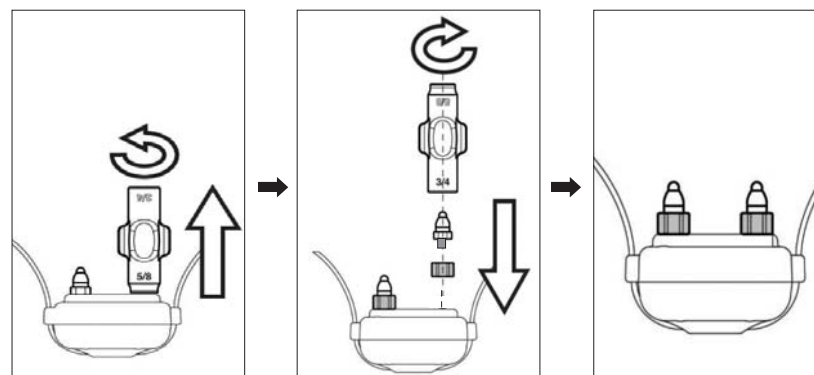

TESTER LA BARRIERE ANTI-FUGUE AVANT L'INSTALLATION

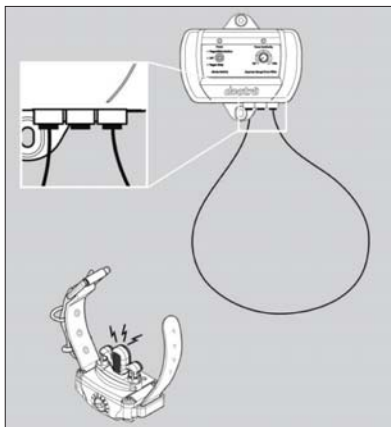

1. Pour s'assurer que votre barrière anti-fugue fonctionne correctement, connecter l'adaptateur de l'émetteur à la prise jack située en bas de l'émetteur et l'autre extrémité à une prise murale 220V. Positionner l'interrupteur à bascule sur "Pager+Stimulation", ou "Pager Only". Le voyant On/Off doit s'allumer.

2. Déplier le fil de terre fourni et le dénuder sur environ 1 cm à chaque extrémité. Insérer les deux extrémités du fil dans les connecteurs rouges de l'émetteur. Si le fil est correctement connecté, le voyant indiquant le bon fonctionnement du câble s'allume.
 3. Allumer le collier-récepteur en tournant le bouton de réglage d'intensité au niveau désiré. Le voyant LED clignote toutes les deux secondes pour indiquer qu'il fonctionne.
- *S'il n'est pas activé pendant au moins 10 secondes, le collier-récepteur se met en veille.
4. Tenir le collier-récepteur dans la main avec les électrodes tournées vers le haut. Placer la lampe test fournie sur les électrodes et l'approcher de la boucle de test.
 5. Vérifier si le collier vibre et si la lampe test s'allume. Ne pas toucher les électrodes, car l'appareil émet une stimulation électrique lorsqu'il est activé.

INSTALLATION

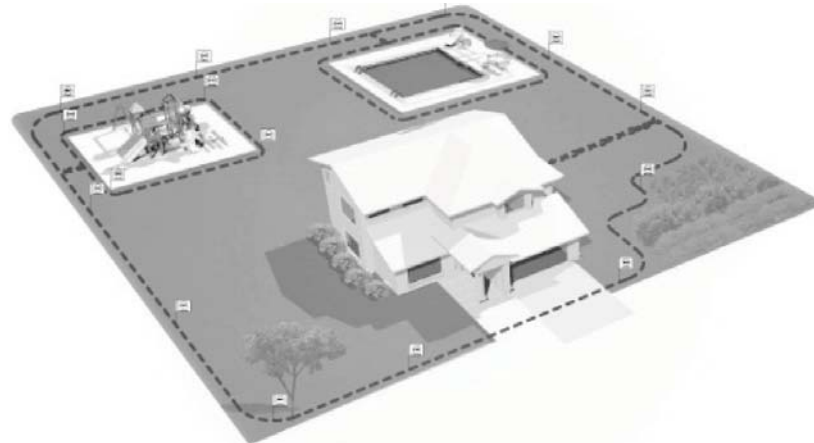

Câble de délimitation

Pour que le système soit opérationnel, le câble de délimitation doit faire une boucle continue autour de votre propriété. Le signal est envoyé à partir du terminal de l'émetteur, au travers du câble de délimitation, jusqu'à l'autre terminal de l'émetteur. Lorsque c'est le cas, le voyant LED indiquant le bon fonctionnement du câble émet une lumière rouge continue.

Délimitations fréquentes

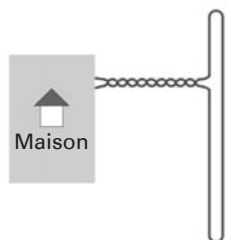

Barrière à l'avant seulement

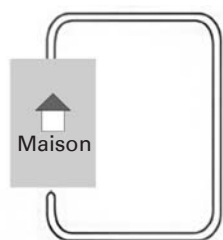

Barrière pour moitié avant du jardin

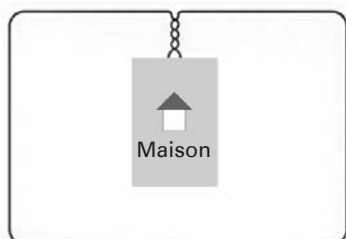

Barrière autour du jardin

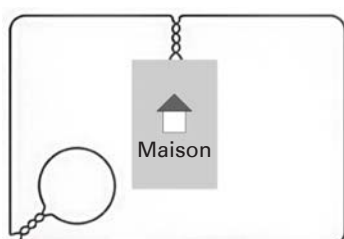

Barrière autour du jardin avec boucle

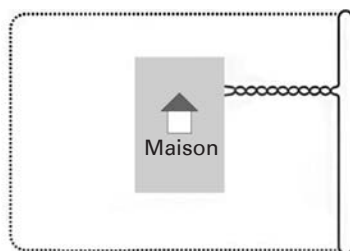

Barrière à l'avant avec clôture existante

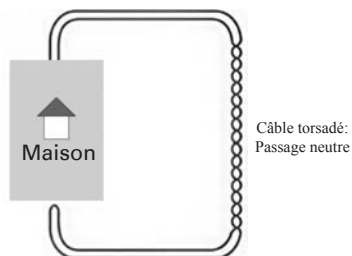

Boucle doublée avec passage neutre

ATTENTION

Avant d'installer le câble de délimitation, contacter les compagnies d'électricité, de gaz et de téléphone pour localiser les câbles enterrés sur votre propriété avant de commencer à creuser. **Tester le bon fonctionnement de la barrière en surface avant de commencer l'installation permanente.**

Choisir soigneusement l'espace dans lequel le chien doit être contenu. Un schéma peut aider à prévoir des obstacles. (Se référer au schéma plus haut).

IMPORTANT

Pour certaines dispositions de la barrière anti-fugue, une mise en place du câble en double boucle est requise. **La distance entre les deux câbles posés en parallèle doit être de 180 à 300 cm pour éviter des interférences.** Pour les boucles simples, cette distance entre les câbles doit également être de 180 - 300 cm.

*** Les schémas ne sont pas à l'échelle.**

La barrière anti-fugue Dogtra E-Fence 3500 est livrée avec 150 mètres de câble de délimitation et 50 drapeaux. Des drapeaux et du câble supplémentaire peuvent être achetés auprès de Dogtra-Europe ou d'un revendeur Dogtra. Les besoins estimés sont comme suit :

SURFACE		Câble (150m/bobine)		Drapeaux (50/lot)	
ha	m ²	Périmètre (m)	Nbre bobines	Nbre drapeaux	Nbre lots
0,02ha	200	57	1	20	1
0,04ha	400	80	1	27	1
0,06ha	600	98	1	33	1
0,08ha	800	113	1	38	1
0,1ha	1000	127	1	43	1
0,2ha	2000	180	2	60	2
0,3ha	3000	220	2	73	2
0,4ha	4000	253	2	85	2
0,8ha	8000	358	3	120	3
1ha	10000	400	3	133	3
2ha	20000	566	4	189	4
3ha	30000	693	5	231	5
4ha	40000	800	6	267	6
5ha	50000	895	6	298	6
6ha	60000	980	7	327	7
7ha	70000	1058	8	353	8
8ha	80000	1132	8	377	8

Pour un espace supérieur à 8 ha, contactez-nous :
info@dogtra-europe.com ou +33 (0)1 30 62 65 65

ELEMENTS SUPPLEMENTAIRES



Les schémas en page 19 sont indiqués pour une disposition rectangulaire. La longueur de câble et le nombre de drapeaux requis peuvent varier en fonction de la configuration et de la disposition que vous choisissez. Il faudra prévoir une distance d'approche (zone dans laquelle le chien reçoit une stimulation) d'au moins 180 à 240 cm de chaque côté du câble. De plus, le chien restera à une distance de 60 à 120 cm de cette zone, donc une distance d'approche globale de 240 à 360 cm est préférable. Eviter de faire des passages trop étroits (par exemple le long de la maison), sinon le chien pourrait hésiter à les emprunter.

Outils

Pour installer votre barrière anti-fugue, vous aurez besoin d'une pelle à coté plat, d'un tournevis à embout cruciforme et d'une pince à dénuder. Si vos câbles doivent être connectés ou raccordés à travers du béton, vous aurez besoin d'un pistolet à calfatage, de pâte silicone à calfatage pour extérieur, et d'une scie circulaire avec une lame à maçonnerie pour couper le pavé.

Création d'une zone neutre au sein de la barrière

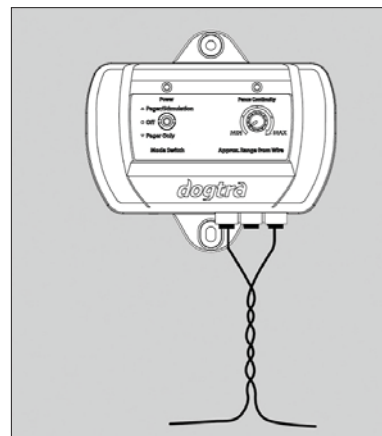

De l'émetteur jusqu'au début de la barrière il faudra créer une zone neutre pour permettre au chien de passer sans recevoir de stimulation. Pour ce faire, commencer par torsader les câbles comme dans le schéma ci-dessus, du début à la fin de la zone neutre. Torsader les câbles neutralise le signal, permettant au chien de traverser cette zone sans recevoir de stimulation. Pour torsader les câbles, tenir les deux câbles côte à côte et les tordre autour

d'eux-mêmes. Il est également possible d'insérer les extrémités des câbles dans une perceuse pour les tordre. Plus la torsade est serrée, plus l'annulation du signal est efficace. Une tresse d'environ 16 tours par 30 cm est recommandée.

Enterrer le câble de clôture

IMPORTANT

Avant de commencer à creuser, contacter les compagnies de téléphone, de gaz et d'électricité pour localiser les autres câbles enterrés.

Il n'est pas indispensable d'enterrer le câble de la barrière anti-fugue pour qu'il fonctionne, mais, afin de le protéger, nous recommandons fortement de l'enterrer à 7 - 10 cm de profondeur. Commencer par creuser une coupe d'une profondeur de 10 cm là où le câble entre en terre près de l'émetteur et continuer le long de la boucle du câble. Une coupe avec un angle de 30 à 45° faite avec une pelle à bord plat sera plus facile à refermer.

NB : Si la zone à couvrir est grande, une pelleteuse peut être utilisée pour creuser le sol. Cependant, nous recommandons de placer le câble dans la tranchée à la main, car un cabestan à moteur peut endommager le câble.

IMPORTANT

Enterrer le câble seulement après avoir testé tout le système pour vous assurer qu'il fonctionne. Veiller à ne pas pincer ou abîmer le câble pendant l'installation, car cela pourrait réduire ou couper le signal. Arrondir les angles dans les coins avec un rayon d'au moins 90 cm. Le champ de signal sera ainsi plus constant et évitera de créer des confusions pour le chien.

NE PAS placer le câble à moins de 180 cm en parallèle avec des câbles électriques, de téléphone, de TV ou autres.

NE PAS placer une section du câble de la barrière à moins de 3 m d'une autre section, sinon le signal pourrait être annulé.

NE PAS placer le câble de la barrière à moins de 3 m d'une barrière anti-fugue avoisinante.

Allées / Trottoirs

Si le câble passe sur une allée en asphalte, faire une coupe d'environ 1 cm de profondeur à travers l'allée avec une scie circulaire et une lame à béton. Fermer l'ouverture avec de la colle d'asphalte après avoir placé le câble. S'il y a un joint de dilatation sur l'allée / le trottoir, placer le câble de la barrière dans le joint et fermer avec du mastic pour extérieur.

Si le câble passe dans une zone gravillonnée, l'enterrer à au moins 8 cm de profondeur.

Un tuyau en PVC ou un tuyau d'arrosage peut servir à protéger le câble. Dans l'eau, fixer le câble avec de grosses pierres et le faire passer dans un tuyau en PVC ou d'arrosage.

CONNEXION DE CABLES

La connexion du câble doit être étanche

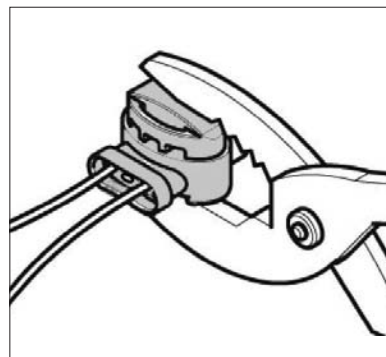

Ne pas utiliser de ruban adhésif électrique, ni de capuchon de connexion, car cela peut réduire le signal ou le couper.

Les dominos étanches fournis avec la barrière E-Fence 3500 sont conçus pour permettre une connexion scellée entre les câbles. Les câbles de délimitation ne doivent pas être dénudés avant d'être placés dans les dominos.

Pour utiliser les dominos étanches, les câbles de délimitation doivent être placés dans les trous extérieurs des dominos, laissant le trou du milieu libre. Appuyer doucement avec une pince sur la partie bleue du domino afin de le fermer.

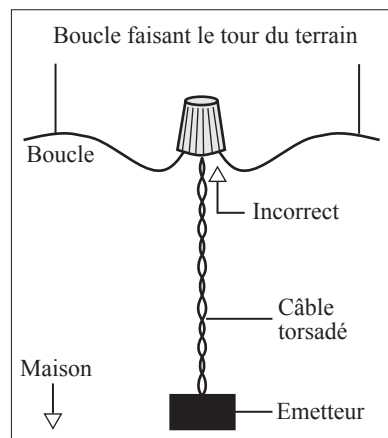

Connexion de câbles incorrecte

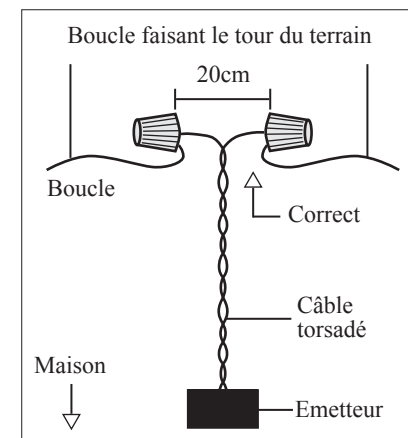

Connexion de câbles correcte

Connexion du câble de la barrière avec l'émetteur

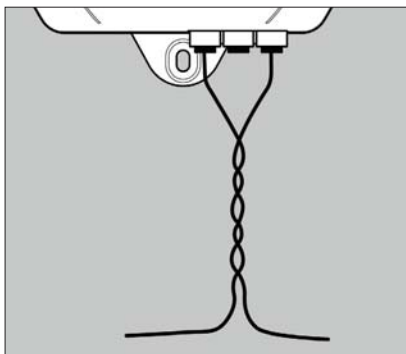

Connecter les 2 extrémités du câble tressé aux 2 extrémités du câble de la barrière.

Percer un trou dans le mur extérieur ou la porte, ou passer le câble par une ouverture déjà existante. Connecter les câbles tressés à l'émetteur, chaque extrémité à un connecteur (dénuder le câble sur env. 1 cm).

Le voyant rouge indiquant le fonctionnement du câble doit apparaître. Si le voyant ne s'allume pas, vérifier si tous les câbles sont bien connectés et si le câble n'est pas endommagé.

La distance d'approche

Le bouton de réglage de la distance d'approche, situé sur l'émetteur, contrôle l'étendue de la distance d'approche. L'augmentation ou la diminution de la distance d'approche n'affecte pas le niveau de stimulation. Pour vérifier la distance d'approche, s'approcher lentement du câble de délimitation en tenant le collier-récepteur à hauteur approximative du cou du chien. Les électrodes doivent pointer vers le haut, la lampe test posée dessus. Vérifier à quel moment le collier vibre et la lampe test s'allume pour connaître la distance d'approche. Le signal le plus efficace sera obtenu en réglant la distance d'approche entre 60 et 180 cm, correspondant à la zone verte et jaune du bouton de réglage.

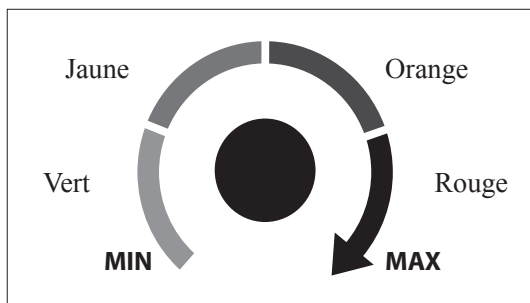

Bouton de réglage de la distance d'approche

ACCESSOIRES OPTIONNELS

Les accessoires suivants peuvent être achetés séparément. Pour acheter des accessoires, rendez-vous sur www.dogtra-europe.com ou contactez-nous: info@dogtra-europe.com ou par tél: +33 (0)1 30 62 65 65.

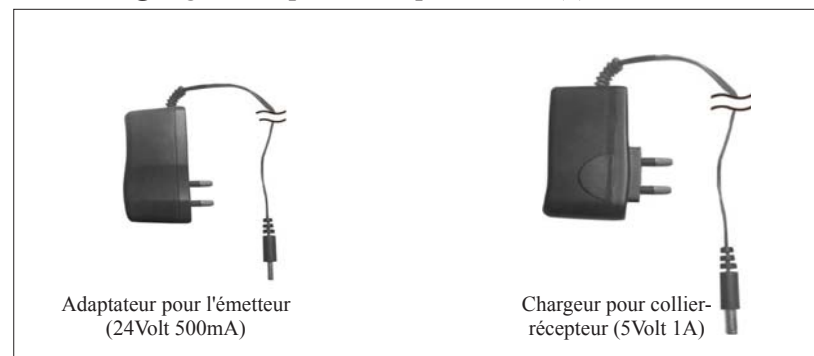

· Adaptateur US pour prises 110V



· Dispositif anti-foudre (PANAMAX)

Connexion d'un dispositif anti-foudre

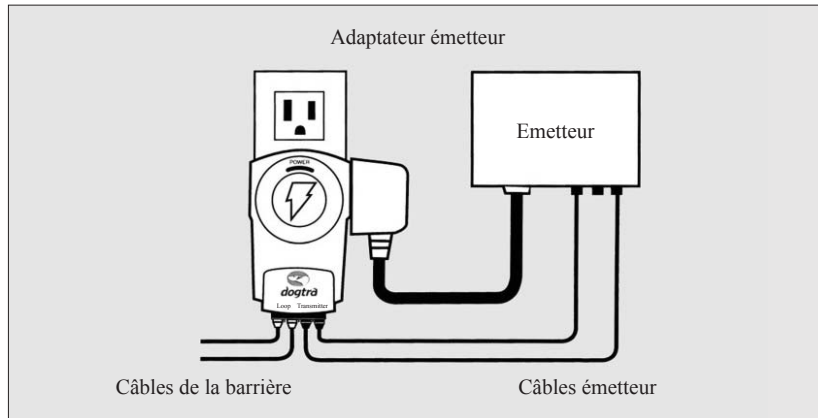

Brancher le dispositif anti-foudre à une prise 220V reliée à la terre à moins de 150 cm de l'émetteur. Couper les câbles de la barrière près du dispositif anti-foudre et dénuder les 4 extrémités sur 6 mm. Appuyer sur le bouton poussoir pour ouvrir le connecteur. Insérer l'extrémité dénudée du câble dans le connecteur.

GUIDE DE DEPANNAGE

1. Le chien ne réagit pas à la stimulation

- Ajuster la sangle du collier.
- Couper les poils du chien ou utiliser des électrodes plus longues pour assurer un bon contact avec la peau du chien.
- Recharger la batterie du collier-récepteur.
- Ajuster le niveau de stimulation.

2. Procédures pour tester le système:

En cas de dysfonctionnement il faut faire une boucle de test pour déterminer quel composant - collier-récepteur, émetteur mural ou câble de délimitation - ne fonctionne pas.

1. Faire une boucle de test avec au moins 3 à 6 mètres de câble de délimitation (ou utiliser le fil de terre).
2. Déconnecter le câble de délimitation existant de l'émetteur.
3. Insérer les deux extrémités de la boucle test dans l'émetteur mural.
4. Placer le bouton de réglage de la distance d'approche sur la position "9 heures".

5. Placer la lampe test sur le collier-récepteur. Approcher la boucle de test en tenant le collier-récepteur et vérifier à quelle distance de la boucle la lampe test s'allume.
6. Mettre le bouton de réglage de la distance d'approche sur la position "12 heures".
7. S'éloigner de la boucle test et s'approcher de nouveau. Vérifier à quelle distance la lampe test s'allume. Cette distance doit être plus grande qu'en position "9 heures".

Si vous utilisez plus d'un collier-récepteur, répéter le test ci-dessus avec chacun d'entre eux. Si le voyant rouge indiquant le fonctionnement du câble ne s'allume pas lorsque la boucle test est connectée, c'est l'émetteur mural qui présente un dysfonctionnement. Si ce voyant est allumé, mais le collier-récepteur ne s'active pas, c'est ce dernier qui ne fonctionne pas. Recharger la batterie du collier-récepteur et répéter le test. Si le collier-récepteur fonctionne correctement avec la boucle test, c'est peut-être le câble de la barrière qui est endommagé ou coupé.

Localiser une coupure de câble avec une bobine d'arrêt

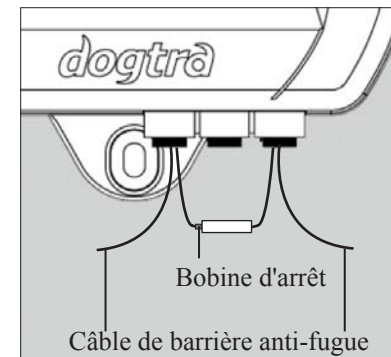

Prévoir une bobine d'arrêt 100 μ H et une radio AM réglée sur AM530. Déconnecter les extrémités du câble de l'émetteur et connecter à leur place la bobine d'arrêt. Ensuite, ré-insérer les extrémités de câble dans les connecteurs. Augmenter la distance d'approche au maximum avec le bouton de réglage de l'émetteur. Allumer la radio réglée sur AM530 et augmenter le volume.

Avancer doucement le long du câble de la barrière en tenant la radio le plus près possible du câble. Là où le câble est intact, la radio émettra un son/sifflement. Là où le câble est endommagé/coupé, la radio n'émettra pas de son.

Réparer le câble

Après avoir trouvé la coupure, découper la partie endommagée du câble et utiliser un raccord de câble avec gel pour extérieur pour reconnecter les câbles. Si la coupure est importante, ou si vous ne pouvez pas localiser la coupure, il faut connecter du câble supplémentaire pour contourner la zone endommagée.

MAINTENANCE

La barrière antifugue E-Fence 3500 requiert peu de maintenance. Le collier-récepteur est étanche. Pour le nettoyer, essuyer avec de l'eau savonneuse.

L'émetteur mural n'est pas étanche et doit être protégé des éléments dans un garage ou une cabane.

Ne pas tenter de démonter ou réparer l'émetteur ou le collier-récepteur: cela annulerait la garantie du fabricant. Ces éléments contiennent des composants électroniques qui ne doivent être réparés/remplacés que par un expert professionnel.

Attention

Tout changement ou modification, non expressément approuvé par la partie responsable de la conformité, peut annuler l'autorisation de l'utilisateur à faire fonctionner cet appareil.

GARANTIE ET REPARATION

Garantie à durée limitée de deux ans

Dogtra-Europe offre à l'acheteur initial **une garantie de deux ans à partir de la date d'achat** pour les produits vendus par la société Dogtra-Europe et ses revendeurs agréés.

Les piles remplaçables des modèles YS100, iQ No Bark et iQ CLiQ ne sont pas couvertes par la garantie.

* L'expédition de retour pour le travail de garantie est aux frais du propriétaire de l'appareil. Les coûts de réexpédition du produit réparé sont aux frais de Dogtra-Europe. Tout service d'expédition accéléré est à la charge du propriétaire de l'appareil.

Si la réparation n'est pas couverte par la garantie, les coûts des pièces, de la main d'oeuvre et de l'expédition sont à la charge du client.

Pour valider la garantie Dogtra

Conserver la facture d'achat de votre produit Dogtra.

Non couvert par la garantie

Dogtra-Europe n'offre pas de garantie pour les dommages causés par une mauvaise utilisation, par un entretien inapproprié et/ou la perte de pièces.

Tout dégât causé par l'infiltration d'eau à l'intérieur des émetteurs résistants à l'eau, non étanches, des modèles **175NCP, 180NCP, 200NCP, 400NCP, 410NCP** et de la série **iQ Pet**, et des récepteurs résistants à l'eau, des modèles **eF-3000 GOLD, E-FENCE 3500, 175NCP, 180NCP, 200NCP, 400NCP, 410NCP** et de la série **iQ Pet**, et des récepteurs résistants à l'eau, non étanches, du **RRS, RRD**, et **RR Deluxe**, n'est pas couvert par la garantie.

Le remplacement d'un émetteur ou récepteur perdu est à la charge du propriétaire.

La garantie ne s'applique pas si l'unité a été modifiée ou si une personne non autorisée est intervenue à l'intérieur de l'unité.

Le remplacement des batteries par le client pendant la période de garantie n'est pas recommandé. Si le client décide de changer les batteries, tout dégât causé à l'unité pendant ce changement ne sera pas couvert par la garantie.

Si le numéro de série d'un produit Dogtra est retiré, la garantie ne s'applique plus.

Dogtra-Europe se réserve le droit de conserver et éliminer des pièces endommagées après réparation et remplacement.

Les réparations hors garantie

Pour les travaux de réparation qui ne sont plus couverts par la garantie, après contrôle du technicien, un devis sera communiqué au client. Ce devis comprend le coût des pièces de rechange, la main d'oeuvre et le transport. Joindre un courrier expliquant le problème rencontré et préciser vos nom, prénom, adresse, numéro de téléphone et adresse e-mail. La procédure pour la réparation Si l'unité ne fonctionne pas correctement, se référer au "Guide de Dépannage" de la notice d'utilisation et appeler le Service Après-vente au +33 (0)1 30 62 65 65 avant de retourner l'appareil à Dogtra-Europe pour une réparation. Les frais de transport pour renvoyer des produits sous garantie à Dogtra-Europe sont à la charge du client. Dogtra-Europe n'est pas responsable des dégâts ou pertes survenus lors du retour d'un appareil.

Dogtra-Europe n'est pas responsable de la perte de temps ou toute autre inconvenance causée par le retour d'un appareil pour réparation. Dogtra-Europe ne prête pas d'appareils et n'offre aucune compensation pendant que l'appareil est en réparation.

Une copie de la facture faisant apparaître la date d'achat doit être présentée avant toute réparation sous garantie.

Joindre un courrier expliquant le problème rencontré et préciser vos nom, prénom, adresse, numéro de téléphone et adresse e-mail. Si les travaux de réparation ne sont pas couverts par la garantie, un devis vous sera communiqué avant toute intervention. Si vous avez des questions sur les produits Dogtra, appelez-nous au +33 (0)1 30 62 65 65, ou envoyez un email à sav@dogtra-europe.com.

DECLARATION DE CONFORMITE R&TTE (DoC)

DECLARONS SOUS NOTRE SEULE RESPONSABILITE QUE

Nom de produit : APPAREIL POUR DRESSAGE DE CHIENS

Nom de modèle : E-Fence 3500

Nom de famille de modèle : 487046. 487046 CLOTURE ANTI-FUGUE,
487047. 487047 COLLIER SUP CIOTURE
ANTI.FUGUE

Fréquence : 10 kHz

Description de produit : Système anti-fugue pour chien, fonctionnant sur
10 kHz

**EST CONFORME AUX DIRECTIVES EUROPEENNES
SUIVANTES :**

Description	Normes appliquées
Sécurité	EN 60950-1: 2006+A11 :2009+A1 :201 O+A12:2011+A2:2013
EMC	ETSI EN 301 489-1 V1.9.2 (2011-09) ETSI EN 301 489-3 V1.6.1 (2013-08) EN61000-3-2:2014 EN 61000.3.3:2013
Radio	ETSI EN 300 330-1 V1.8.1 (2015-03) ETSI EN 300 330-2 V1.6.1 (2015' 03)

Nous déclarons par la présente que cet appareil est conforme aux exigences essentielles et aux autres dispositions applicables des Directives 1999/5/EC.

Dogtra- Europe
Immeuble "Le Vauban"
Parc d'activités de la Verrière
4, rue de Panicalé
78320 La Verrière, France



E-FENCE 3500

By Dogtra
Underground E-Fence System

Owner's Manual

Please read this manual thoroughly
before operating the Dogtra E-Fence 3500.

Table of Contents

Overview	33
Main Features of the E-Fence 3500	34
Safety Features	34
Package Contents	35
Description of Transmitter Parts	36
Description of Receiver/Collar Parts	40
Charging the Receiver/Collar	44
How to Change the Length of the Contact Points	45
Testing Your E-Fence 3500 Prior to Installation	46
Installation	47
Additional Parts	50
Wire Splicing	53
Optional Accessories	55
Troubleshooting Guide	57
General Maintenance Tips	59
Warranty and Repair Information	59
EC Declaration Of Conformity	61

Overview

The Dogtra E-Fence 3500 system gives you the ability to allow your dog the freedom he wants within your specified boundaries. Dogtra's containment system contains your dog without the use of conventional fencing that can be chewed through, jumped over or dug under.

The width of the signal field can easily be adjusted at the wall-mount transmitter. The strength of the electrical stimulation can be adjusted on each separate receiver with the intensity selection dial. In the "Pager + Stimulation" mode, your dog will receive a silent pager/vibration, followed by stimulation when he approaches the boundary area. In the "Pager Only" mode, your dog will receive a non-stimulating pager/vibration only.

Accessories for the system such as additional wire, flags, lightning/surge protector, and the American 110-volt battery charger, are available by contacting Dogtra-Europe at info@dogtra-europe.com or by phone : +33 (0) 130.62.65.65.

Main Features of the E-Fence 3500

- Wide range of stimulation for all breeds and temperaments
- Fully waterproof receiver/collar
- 8 intensity levels on the receiver/collar to control individual dog stimulation needs
- Non-stimulating High Performance Pager vibration warning before stimulation
- High Performance Pager vibration only mode
- Wire breakage light with audible warning tone
- Long range signal with 16 ha maximum area coverage
- Advanced filtering system to prevent interference from outside sources
- Expandable to multiple dogs
- 2-hour rapid charge Lithium Polymer batteries

Safety Features

- Dogtra's E-Fence 3500 system collars use state-of-the-art microcomputer technology. The receiver/collar has an automatic control that limits the stimulation to eight seconds.
- Dogtra's filtering system prevents accidental activation from outside sources other than your transmitter.

Package Contents



Wall-Mount
Transmitter



Receiver/Collar



20ga Underground
Fence Wire(150 meters)



Boundary Training
Flags(50 ea.)



Owner's
Manual



Training
Book



Transmitter
Power Adaptor
(24-volt 500mA)



Receiver/Collar
Charger (5-volt 1A)



Ground Wire
(green)



Test Lamp



Plastic Anchors
(2 ea.)



Transmitter
Mounting
Screws (2 ea.)



Wire Splices
(4 ea.)



Enhanced
Contact Points
Male (2 ea.)



Non-Stimulation
Contacts (2 ea.)



Contact Point
Extension Washer/
Adjustment Tool

Description of Transmitter Parts

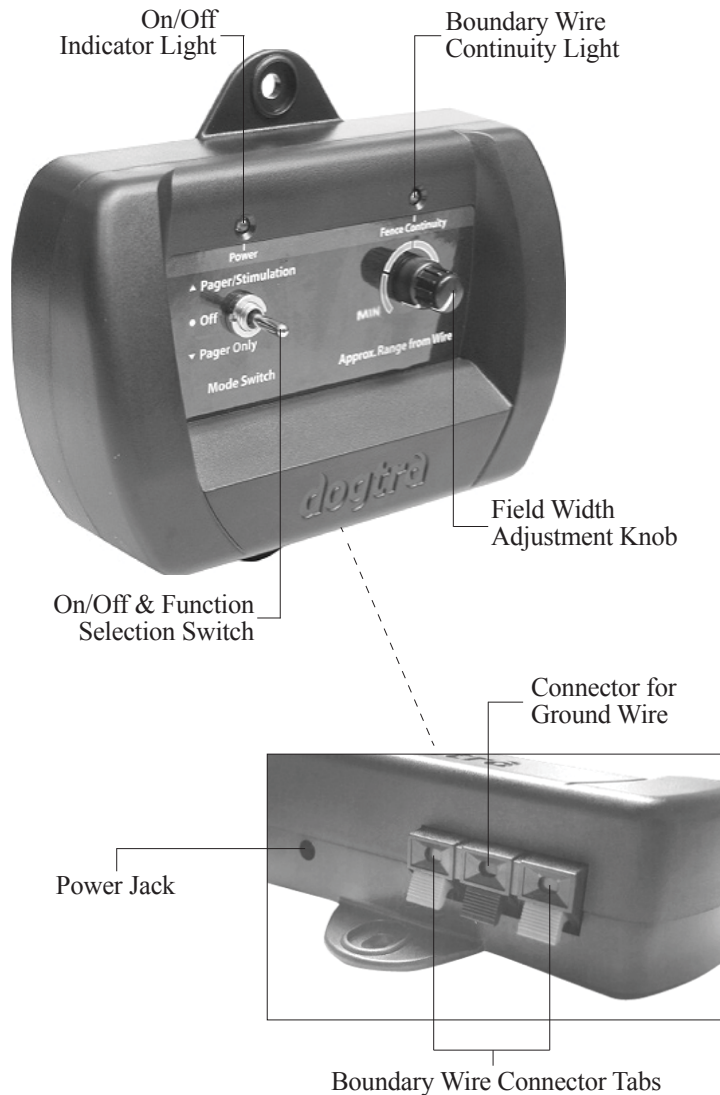

E-FENCE 3500
Transmitter

On/Off & Function Selection Switch



The On/Off & function selection switch has three functions. When the toggle switch is in the up position, the unit will give the dog a pager/vibration followed by stimulation correction. When the toggle switch is in the down position, only a pager/vibration occurs (no stimulation). The power is off when the toggle switch is set to the middle position.

Field Width Adjustment Knob



This knob controls the width of the signal field (the approximate distance from the boundary wire to the location where the receiver/collar first activates). Turning the knob clockwise increases the field width, giving your dog a wider area before the activation begins. Turning it counter-clockwise decreases the signal field, thus giving the dog a shorter area prior to activation.

On/Off Indicator Light



When the On/Off & function selection switch is either in the up or down position the On/Off indicator light will be on, indicating that the power is on. When the switch is in the middle position the light goes off, indicating that the power is off. The indicator light stays on even if a fuse is blown.

Boundary Wire Continuity Light



When the wires are connected properly, the boundary wire continuity light will be on. In the event that the E-Fence 3500 wire becomes damaged or disconnected, the light will automatically turn off and the warning beep will sound.

Power Jack



Plug the 220-volt adaptor into a 220-volt wall outlet and insert the adaptor plug into the power jack of the transmitter.

Wire Connector Tabs

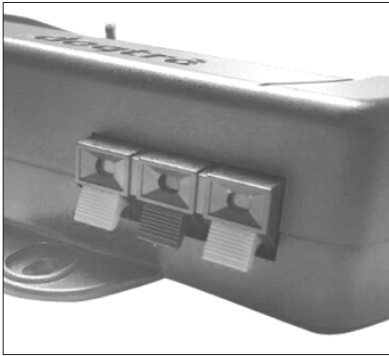

The easy-to-use push-release wire connectors let you instantly connect or disconnect the boundary wire leads. Wires should have the plastic coating stripped approximately 1 cm before being inserted into the red connectors on the bottom of the wall mount transmitter. The system comes with a ground wire to ground the unit. Strip about 1 cm on each end of the

ground wire and insert one end into the black connector on the bottom of the wall transmitter. The other end should be buried into the ground or wrapped around a water pipe and secured with electrical tape.

Option : A lightning/surge protector can be purchased if there are no grounding options near the wall transmitter.

Wall-Mount Transmitter



Use the (2) included screws to mount the transmitter to a wall securely near an outlet. The unit will withstand freezing temperatures, **but it is not waterproof**. Therefore, we recommend mounting the transmitter in a safe, dry sheltered area such as a shed, garage or carport. Plastic anchors have been provided to secure mounting onto drywall. Use a 1/4" drill bit to make holes into the drywall. Insert the anchors into the holes so that the open end faces out and mount the transmitter by inserting the screws into the open end of the anchors. To power the wall transmitter, plug the power adaptor into a standard 220-volt outlet and connect it to the power jack of the transmitter.

Description of Receiver/Collar Parts

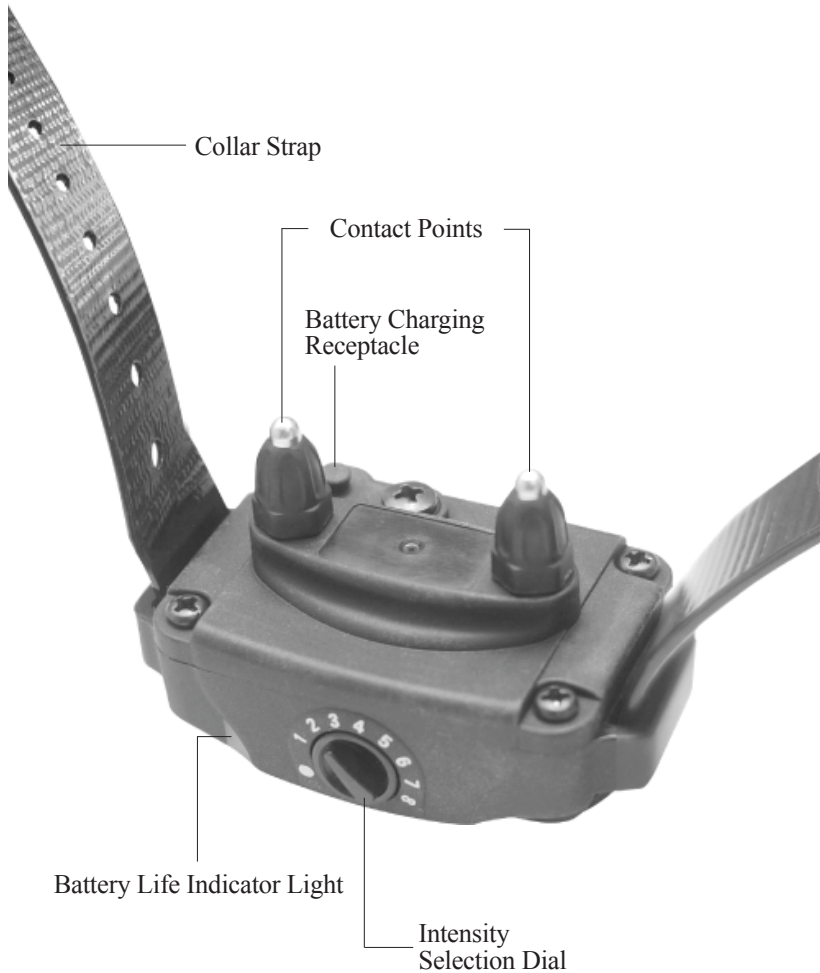

E-FENCE 3500
Receiver/Collar

Intensity Selection Dial

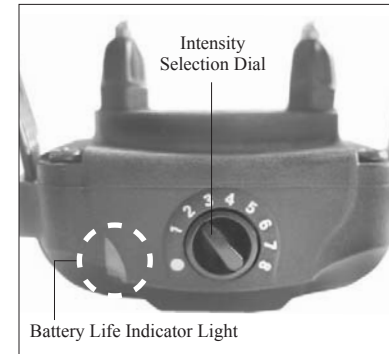

The stimulation level is adjustable from each individual dog's receiver/collar so that it is easy to accommodate each dog's different personality and temperament. The stimulation levels range from level 1 to level 8, level 1 being the lowest. In order to select the proper intensity level for each dog, we recommend that you begin at level 1 and continue to

increase the level slowly until you are able to notice a reaction from your dog. This ensures that you select a level that is appropriate for your dog. When you place the knob at the Off position, the collar is completely shut off. In order to maintain full use of the batteries in the collar, please turn off the receiver/collar when your E-Fence 3500 system is not being utilized.

Receiver Indicator Light (LED)

When first activating the E-Fence 3500, the LED light on the receiver/collar will illuminate for approximately 1 second to indicate that the power is on. Once the unit is turned on, a blink will occur every 2 seconds to indicate that the receiver/collar is functioning properly. The color of the LED indicates the battery life of the receiver.

(Green = full charge, Amber = medium charge, Red = needs charge)
When the collar does not receive a signal from the transmitter for 10 seconds or more, the receiver/collar will go into sleep mode, and the LED light will stop blinking.

When your dog gets close to the E-Fence boundary wire, the indicator light will blink steadily to indicate that the receiver/collar is being activated.

PROPER FIT

The collar should be fitted so that the surgical stainless steel contact points press firmly against the dog's skin. You should be able to fit a finger in between the contact point and your dog's skin. The best location is either side of the dog's windpipe.

IMPROPER FIT

A loose fit can allow the collar to move around on the dog's neck. When this happens, the contact points may rub the skin and cause irritation. If the collar is too loose, electrical contact will be inconsistent and your corrections will be inconsistent also. Dogtra uses surgical stainless steel contact points and Anti-microbial plastic to protect the dog's skin.

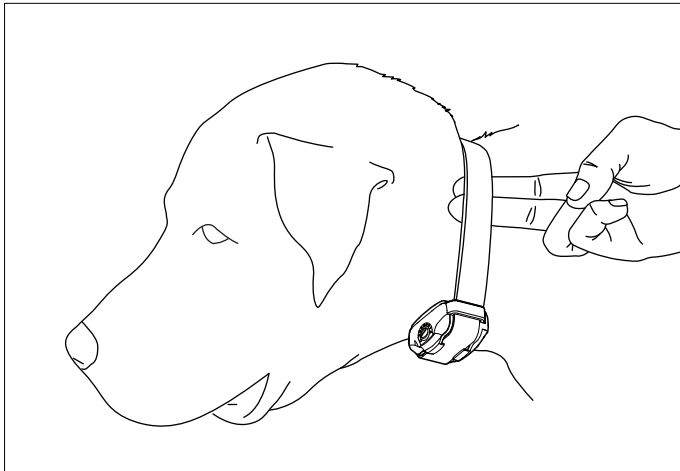

Attention!

Leaving the receiver/collar in the same location on the dog's neck for an extended period of time can cause skin irritation. If the dog is to wear the e-collar for long periods, occasionally reposition the collar so that the contact points are moved to a different location on the dog's neck. Make sure you check for skin irritation each time you use the unit.

Receiver/Collar Battery Charging Receptacle

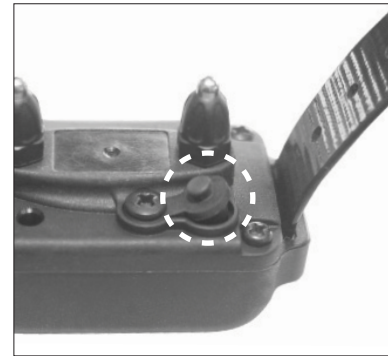

On the inside of the receiver/collar, next to the collar strap, is a battery charging receptacle with a rubber plug. The unit will be fully waterproof with or without the rubber plug. If the dog was in salt-water, be sure to rinse the receiver and charging port with clean water, and let air dry.

Adaptor

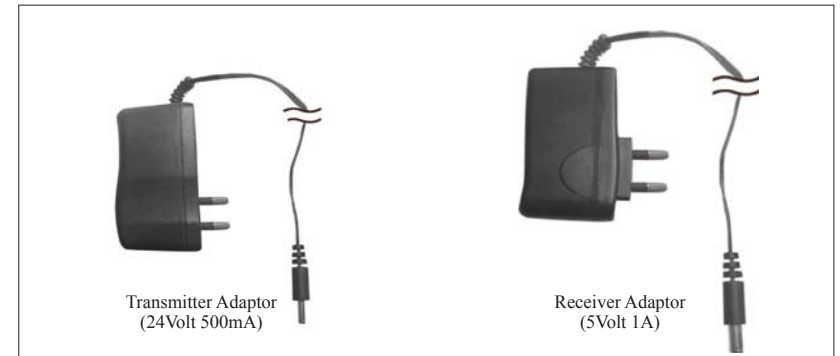

The battery charger is designed for a 220-volt wall outlet.

Charging the Receiver/Collar

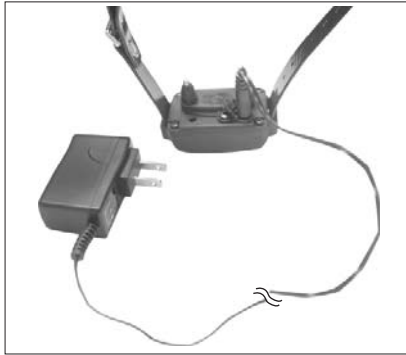

Dogtra uses Lithium-Polymer batteries.

1. Charge the unit before using the unit for the first time.
2. Do not charge the batteries near any flammable substances.
3. Fully charge the batteries if the unit is to be stored without use for a period of 3 months or more.

Recharge the unit if :

1. The LED indicator light on the receiver/collar is emitting a red color.
2. The indicator light on the receiver will not come on.
3. The indicator light on the receiver comes on momentarily, but will not stay on near the wire.

Battery Charging Procedure

1. Attach the charging cables to the receiver as shown.
When properly plugged in, all indicator lights should glow red.
During the charging process, the unit will shut off.
2. Plug the charger into a 220-volt wall outlet.
When properly plugged in, all indicator lights should glow red.
During the charging process, the unit will shut off.
3. The Lithium-Polymer battery is fully charged within 2 hours.
The lights will stay red during the charging process.
The red light will change into a steady green light when the battery is fully charged. (When you disconnect the charger after finishing the charge, you will need to restart the units).
4. After charging, cover the battery charging receptacle with the rubber plug on the receiver/collar.

Note : Only use Dogtra-approved batteries, chargers, and accessories for the E-Fence 3500. Unauthorized chargers may cause the unit to malfunction and the indicator light to blink in an amber color.

How to Change the Length of the Contact Points

The Dogtra E-Fence 3500 comes equipped with standard 15 mm contact points that can be extended to 19 mm contact points, for use with dogs with longer coats.

To increase the contact point length from 15 mm to 19 mm, follow the steps below.

1. Using the included adjustment tool with the side marked 5/8, unscrew the contact points counter-clockwise.
2. Place the contact point extension over the exposed threads, flat side down.
3. Place the contact points over the extensions and tighten the contact points and extensions clockwise using the adjustment tool with the side marked 3/4.

* **Caution** : Tighten until firmly in place. Be careful not to over tighten.

To shorten the contact points back to the standard 5/8", start with the adjustment tool with the side marked 3/4", remove the contact point extensions, and tighten the contact points with the adjustment tool with the side marked 5/8".

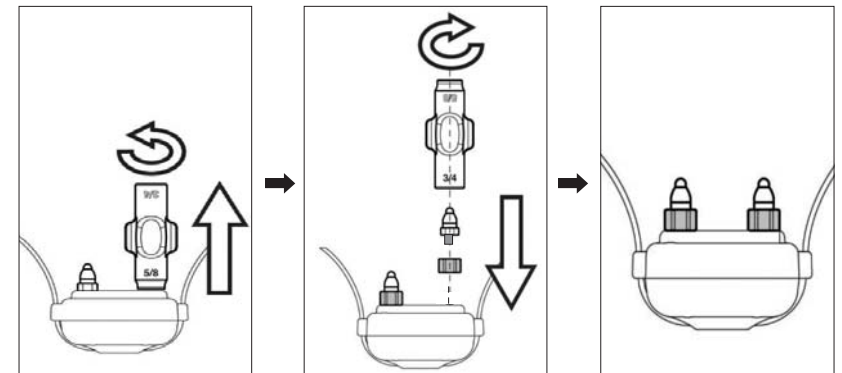

Testing Your Dogtra E-Fence 3500 Prior to Installation

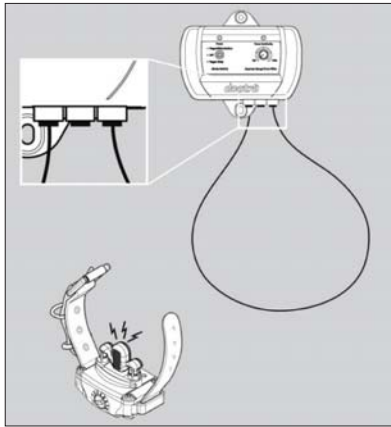

1. To ensure that your E-Fence 3500 system is working properly, connect the power adaptor into the transmitter power jack and then plug the power adaptor into a household outlet. Switch the stimulation knob to Pager + Stimulation, or Pager Only. The On/Off indicator light should turn on.

2. Unwind the length of ground wire that was provided and strip about 1 cm off each end. Insert both ends of the ground wire into the outer, red wire connector jacks, leaving the center jack free. If the wires are connected properly, the wire indicator light will be on.
3. Next, activate the receiver/collar by turning the intensity level dial on the receiver to the desired level. The LED light will blink once every two seconds showing that it is on.
* If not activated for 10 seconds or more, the system will go into sleep mode.
4. Hold the receiver in your hand with the contact points facing up. Place the test lamp over the contact points and approach the test loop.
5. Watch for the test lamp to come on and the unit to vibrate. Be careful not to touch the contact points as the unit will emit stimulation when activated.

Installation

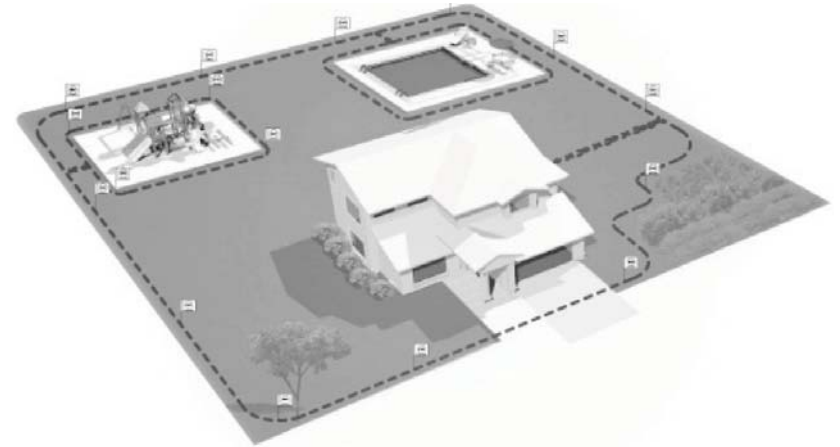

Fence Wire

The E-Fence boundary wire must make a continuous loop around your property for the system to operate. The signal is delivered from the terminal of the transmitter, through the fence wire, back to the other terminal on the transmitter. When this is accomplished, the wire continuity light will emit a constant red indicator.

Common Boundary Designs

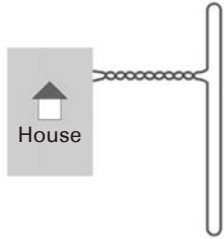

Front Boundary Only

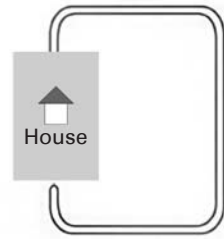

Fence Front Yard Only

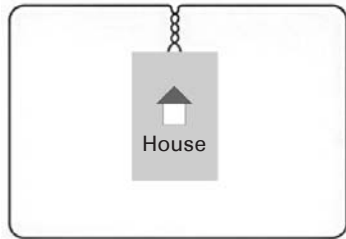

Front or Back Access

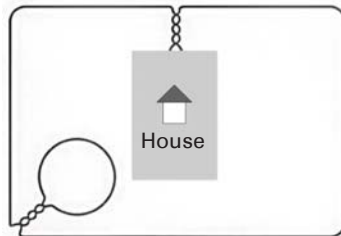

Basic Loop with Garden

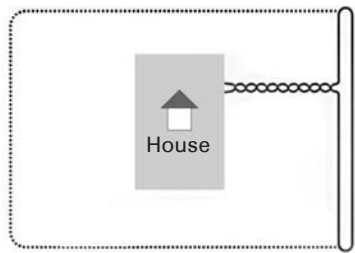

Front Boundary with Existing Fence

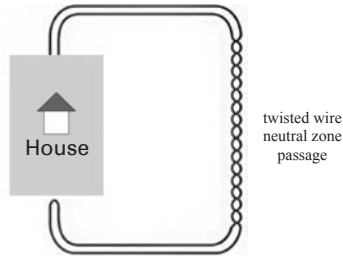

Double Loop with Passage

CAUTION

Before you install your E-Fence 3500 wire, contact the utility company to mark the utility lines on your property before you begin digging.

Be sure to test your wire layout above ground before permanent installation begins.

Carefully choose the areas in which you want to contain your dog. A diagram may be helpful in predicting unforeseen obstacles. (Please refer to the Common Boundary Designs)

IMPORTANT

When creating a Front Boundary Only, Fence Front Yard Only, or Front Boundary with Existing Fence type of containment system a double loop layout is required. THE TWO PARALLEL WIRES OF THE DOUBLE LOOP MUST BE 1,80 - 3,00 METERS APART to avoid any signal interference. Single loop systems must also be kept 1,80 - 3,00 METERS of distance between the wires as well.

*** Please note, the diagrams are not drawn to scale.**

The E-Fence 3500 system includes 150 meters of boundary wire and 50 training flags. Additional flags and wiring can be purchased through the Dogtra Company. The estimated requirements are as follows :

SURFACE		Wire (150m/spool)		Flags (50/bundle)	
ha	m ²	Perimeter (m)	#Spools	#Flags	#Bundles
0,02ha	200	57	1	20	1
0,04ha	400	80	1	27	1
0,06ha	600	98	1	33	1
0,08ha	800	113	1	38	1
0,1ha	1000	127	1	43	1
0,2ha	2000	180	2	60	2
0,3ha	3000	220	2	73	2
0,4ha	4000	253	2	85	2
0,8ha	8000	358	3	120	3
1ha	10000	400	3	133	3
2ha	20000	566	4	189	4
3ha	30000	693	5	231	5
4ha	40000	800	6	267	6
5ha	50000	895	6	298	6
6ha	60000	980	7	327	7
7ha	70000	1058	8	353	8
8ha	80000	1132	8	377	8

For areas larger than 5 ha, please contact us :
info@dogtra-europe.com or +33 (0) 130 62 65 65

Additional Parts

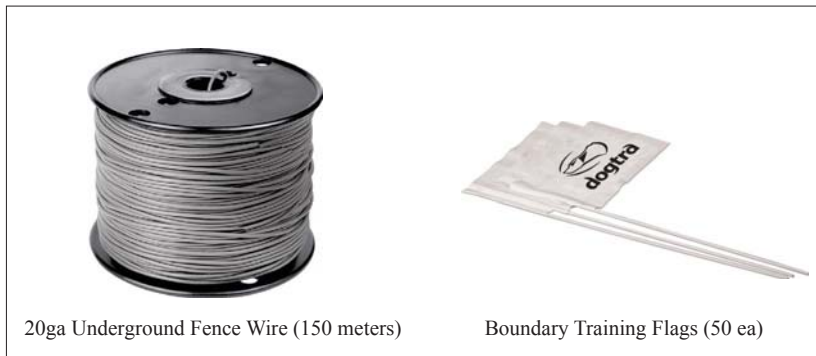

The diagrams on p.19 are indicated for a rectangular layout. Actual flag/wire requirements may vary depending on the layout you've chosen. You will want to keep a signal field (area where the dog will receive stimulation) at least 180 - 240 cm on each side of the wire. In addition, your dog will keep 60 - 120 cm away from the signal field, so an overall signal field of 240 -360 cm is preferred. Avoid making passageways that are too narrow (i.e. along the sides on a house) or your dog may hesitate from using them.

Tools

To install your E-Fence 3500, you will need a flat-edge spade, Phillips screwdriver and a wire cutter/stripper. If your layout calls for the wires to be connected across concrete, you will also need a caulking gun, exterior silicon caulk and a circular saw with a masonry blade for cutting the pavement.

Creating a Neutral Zone in the Boundary

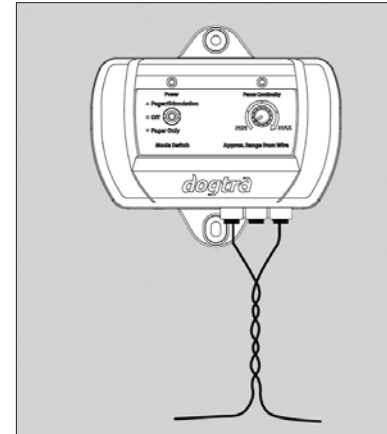

You must create a neutral zone from the fence transmitter to the beginning of the fence so the signals do not cross over to any existing utility wires. Start by twisting the two pieces of fence wire so they are braided from the beginning of the neutral zone area to the end. Braiding the two wires will interrupt the signal of the buried fence, thus creating an area for your dog to cross without getting stimulation. To braid the fence wire, hold the two wires side by side, and twist them around each other. This can also be done by securing the two wire ends in the opening of a drill and letting the drill twist the wires for you. The tighter the wires are twisted, the better the signal cancellation. **Braiding the two wires will interrupt the signal of the boundary wire, thus creating a neutral zone.**

Burying the Fence Wire

IMPORTANT

Before starting any digging, contact your local phone, gas and power companies to locate any other buried services. The E-Fence 3500 boundary wire does not have to be buried to operate. For protective measures we highly recommend the wire be buried about 7 - 10 cm underground. Begin by digging a 10 cm deep cut where the wire first enters the ground near the transmitter and continue around the path of the loop wire. A 30- to 45-degree angle cut made with a flat-edge spade will be easiest to close.

Note : When covering a large area, a trenching machine may be used to cut into the ground. However, it is recommended that the wire be placed in the trench by hand.

A commercial wire-placing machine may damage the wire.

IMPORTANT

Bury the fence wire after you have tested the system and are sure it is working properly. Do not nick or scrape the fence wire during installation as it may result in an intermittent signal or no signal. Make gradual turns at the corners with a radius of at least 90 cm. This will provide a more consistent signal field that will avoid confusing the dog in these areas.

DO NOT run the E-Fence boundary wire within 80 cm parallel to electrical, telephone, cable TV or other buried wires.

DO NOT run the E-Fence boundary wire of one section within 10 feet of another section of E-Fence wire or the signal may cancel.

DO NOT run the E-Fence boundary wire within 3 meters of a neighboring pet containment system boundary wire.

Driveways/Sidewalks

When crossing an asphalt driveway, make a 1 cm deep cut across the driveway using a circular saw and masonry blade. Close the crack with asphalt sealant after the fence wire is placed in it. If an expansion joint is available on driveway and sidewalks, place E-Fence wire in the joint and close it with outdoor caulk. When crossing gravel, bury fence wire at least 7 cm deep. PVC pipes or a garden hose can be used to protect the wire. In water, anchor the wire with large rocks. Use PVC piping or garden hose to protect the wire.

Wire Splicing

The wire connection must be waterproof

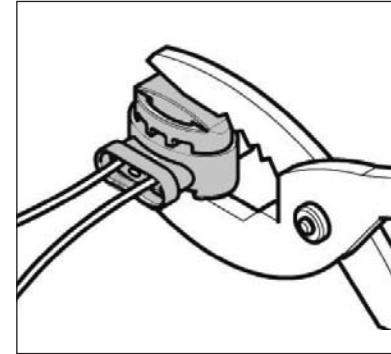

Do not use electrical tape, or soldered/twisted wire nuts in this type of connection as it will cause an intermittent signal or disarm the system. The waterproof splices included in the E-Fence 3500 system are designed to provide a sealed connection between the wires. The insulation on the boundary wire should not be stripped before placing wire into the holes.

To use the waterproof splices, boundary wire is placed into the outer holes of the splices. This should leave the center hole empty. A pair of pliers should be used to gently press down and snap together the top of the blue part of the splice.

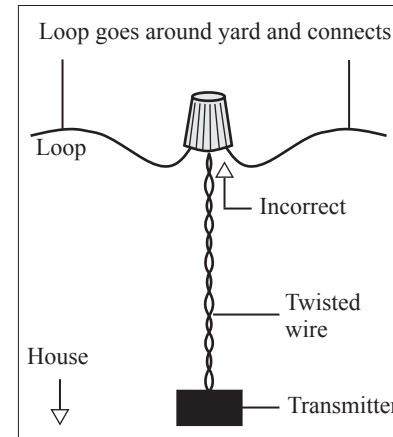

Incorrect Neutral Zone Wire Splicing

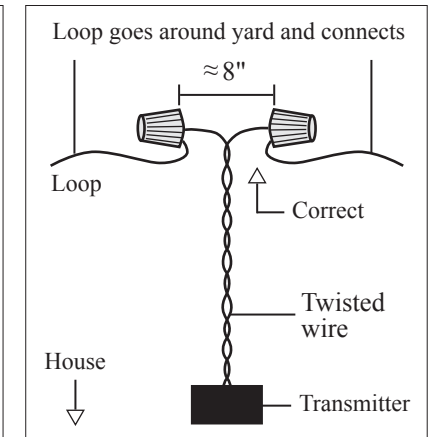

Correct Neutral Zone Wire Splicing

Connecting the Fence Wire to the Transmitter

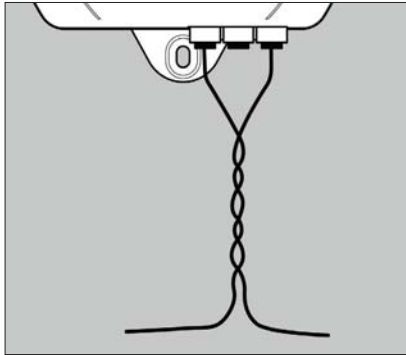

Splice the two ends of the twisted wire to each of the two ends of the fence wire. Drill a hole through the exterior wall or window/door sill or run the fence wire through an existing utility line hole. Connect the twisted fence wire to the transmitter, either wire to either terminal (wire ends must be stripped 1 cm), and a red indicator light should appear indicating a continuous fence wire

field. If no light appears, check to make sure that all fence wires are properly connected and that the wire is not damaged.

The Signal Field

The Field Width Adjustment Knob on the transmitter controls the signal field width. Increasing or decreasing the signal field width does not affect the stimulation intensity. To test the signal field, walk slowly toward the boundary wire holding the receiver/collar at approximately the height of the dog's neck. The contact points must be upward with the test light attached. Watch for the test lamp to illuminate as this will give you an idea of the width of the signal field. The most common and desirable signal strength will be found by setting the system in the green/yellow zone, which creates a 60 - 180 cm signal area.

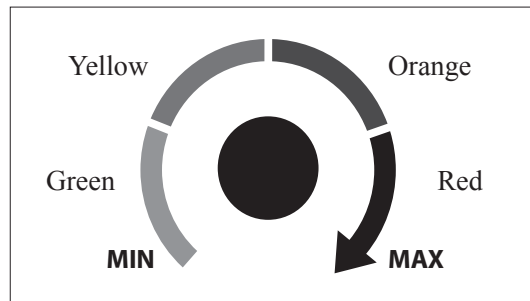

Field Width Adjustment Knob

Optional Accessories

The following items may be purchased separately. To purchase accessories, please visit Dogtra's online store at www.dogtra-europe.com or call customer service at +33 (0) 130 62 65 65.

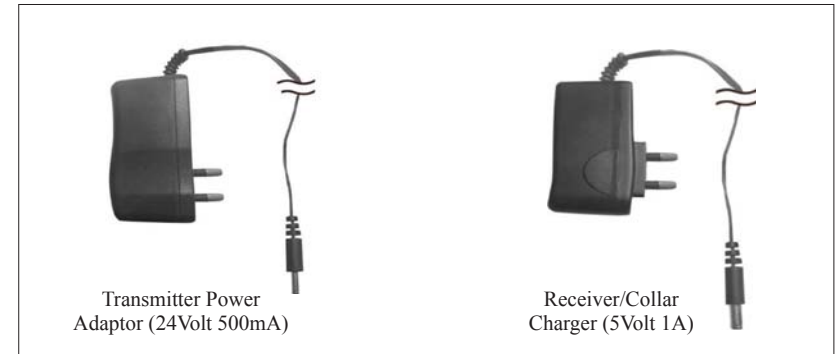

· European Adaptor for 220-volt outlets



· Lightning/Surge Protector (PANAMAX)

Connecting a Lightning Surge Protector

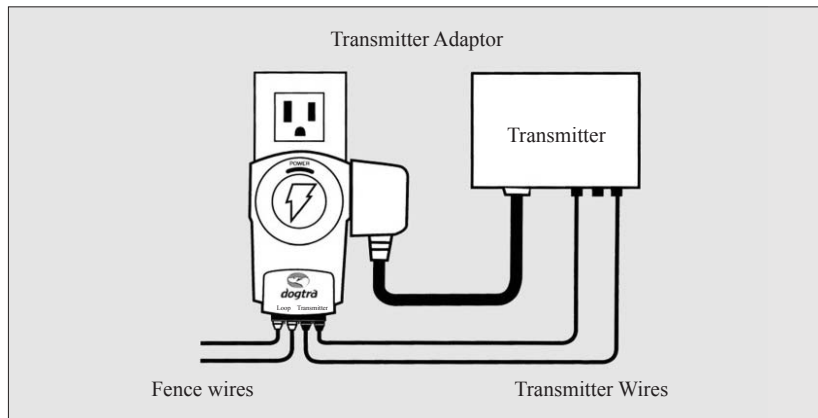

Plug the lightning protector into a grounded (3-wire) 220V AC outlet within five feet of where you want to locate the transmitter. Cut the E-Fence wires near the protector and strip all four ends back 0.25 cm. Push the connector tab firmly away from yourself and the connector jaws will open. Push the stripped end of the wire into the connector.

Troubleshooting Guide

1. Dog Does Not Respond to Stimulation

- Adjust the collar fit.
- Trim the dog's hair or use longer contact points to make better skin contact.
- Recharge the battery in the receiver/collar.
- Adjust the stimulation intensity level.

2. System Test Procedures:

Whenever you experience a malfunction, you will need to do a test loop to determine which component - collar, wall transmitter or yard wire - is not working. Follow these steps to perform the test loop procedure.

1. Make a test E-Fence using at least 3 m to 6 m of fencing wire (or use the ground wire).
2. Remove the existing boundary wire from your wall transmitter.
3. Insert the two ends of the test E-Fence wire into the wall transmitter.
4. Turn the field width adjustment knob to the 9 o'clock position or a low setting.
5. Place the test light on the receiver/collar. With the receiver/collar, approach the test loop and note the distance between you and the wire when the collar activates the test lamp.
6. Turn the field width adjustment knob to the 12 o'clock position or a medium setting.
7. Back away from the wire and approach it again. Determine the distance between you and the wire when the collar activates. The distance should be greater on the medium range setting.

If more than one collar receiver is used, repeat the above test on each collar. If there is no red light on the wire indicator light of the wall transmitter with the test loop wire in place, the wall transmitter is malfunctioning. If the red light is solid on the wall transmitter, but the collar does not activate on the test loop wire, the receiver/collar is not working. Recharge the battery in the receiver/collar and repeat the test. If the collars are activating normally, there may be a wire break in the fence wire.

3. Finding a Wire Break Using an RF Choke

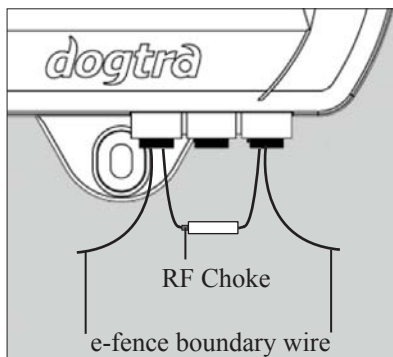

You will need a 100 μ H RF Choke and an AM radio tuned to AM530. Go to the wall mount transmitter and disconnect the two boundary wire leads from the RED connector tabs. In place of each boundary wire lead, connect one end of the RF Choke. Next, take the two boundary wire leads and reconnect them into the RED connector tab. Turn up the transmitter signal strength to full

(RED on the field width adjustment knob). Take the radio (tuned to approx. AM530 on the dial) with the volume turned up. Walk slowly along the path of the boundary wire while holding the radio directly over the boundary wire close to the ground as possible. You should hear a whirling/static noise where the boundary wire is intact and no whirling noise where the break is located.

Fixing the Break

Once you have found the break, cut out the damaged area and use a weatherproof gel style wire splicer to reconnect the wires. If the break is large, or if you cannot identify the break location, you may need to splice in some extra wire to bypass the area that is damaged.

General Maintenance Tips

Your system requires very little maintenance. The receiver/collar for the E-Fence 3500 system is fully waterproof. To remove dirt, simply wipe with soap and water.

The wall transmitter is not waterproof and must be protected from the elements in a shed, garage or carport.

Do not attempt to dismantle or repair the wall mount transmitter or receiver/collar : this will void the manufacturer's warranty. These components contain computerized circuitry that should be serviced only by an authorized expert.

Caution

Any changes or modifications of this device which are not specifically approved by the party responsible for compliance could void the user's authority to operate the equipment.

WARRANTY AND REPAIR INFORMATION

Two-Year Limited Warranty

Dogtra-Europe provides the original purchaser with a **2-YEAR LIMITED WARRANTY** for the products sold by Dogtra-Europe and its authorized distributors/retailers.

The warranty begins from the date of the original purchase.

The replaceable batteries of YS100, iQ No Bark Collar and iQ CLiQ are not covered by Warranty.

* The cost of shipping products under warranty back to Dogtra-Europe is the customer's responsibility. Dogtra-Europe will provide/pay (via regular ground service) the shipping cost back to the customer. Any expedited shipping service will be at the customer's expense. If a repair is not covered by warranty, the cost of Parts, Accessories, Labor fees, and Shipping fees incurred are the customer's responsibility. Labor fees will be variable depending on the extent of the work required.

To Qualify for the Dogtra Warranty

A proof of purchase is required to initiate repair work under warranty. We strongly recommend keeping the original receipt.

Not Covered Under Warranty

Dogtra-Europe DOES NOT cover the cost of repairs and replacements due to misuse by the owner or dog, improper maintenance, and/or lost units.

Any water damage on the Water Resistant Transmitters of the **eF-3000 GOLD, E-FENCE 3500, 175NCP, 180NCP, 200NCP, 400NCP, 410NCP** Series, and **iQ Pet Series**, and the Water Resistant Receivers of the **RRS, RRD, and RR Deluxe**, will not be covered. All replacement costs for either the transmitter or receiver will be the owner's responsibility.

The warranty does not cover failure resulting from damage, abuse or loss of parts. The warranty is void if the unit has been altered or an unauthorized person has damaged the unit while attempting repair work.

Battery replacement by the customer during the warranty period is not recommended. If the customer chooses to replace the batteries, any damage to the unit during the change-out by the owner will void the warranty.

The removal of serial numbers from any Dogtra products will void the warranty.

Dogtra reserves the right to retain and discard any parts or accessories that have been found damaged upon replacement and repair.

Out of Warranty Repair Work

For repair work that is no longer covered by warranty, the cost of repair will include parts, labor and shipping. The owner will be informed explaining the problem. Include your name, address, city/zip code, phone number and email address.

Procedure for Repair Work

If the unit is malfunctioning, please refer to the "Troubleshooting Guide" in the Owner's Manual and call customer service at +33 (0)1 30 62 65 65, for technical support, before sending it to Dogtra-Europe for Service.

The cost of shipping products under warranty back to Dogtra-Europe is the customer's responsibility. Dogtra-Europe is not responsible for units damaged or lost in transition to Dogtra. Dogtra-Europe is not responsible for loss of training time or inconvenience while the unit is in for repair work. Dogtra-Europe does not provide loaner units or any form of compensation during the repair period.

A copy of the sales receipt showing the purchase date is required before warranty work is initiated.

Please include a brief explanation outlining the problem and include your name, address, city/state/zip code, daytime phone number, evening phone number, and email address. If the repair costs are not covered under warranty, we will call you for payment information and authorization. For any questions concerning your Dogtra products, call us at +33 (0)1 30 62 65 65, or email us at sav@dogtra-europe.com.

R&TTE DECLARATION OF CONFORMITY (DoC)

DECLARES THAT THE

Product Name : DOG TRAINING DEVICE

Model Name : E-Fence 3500

Family model name: : 487046. 487046 CLOTURE ANTI-FUGUE,
487047. 487047 COLLIER SUP CLOTURE
ANTI-FUGUE

Frequency : 10 kHz

Product Description : Fence system for dog using 10 kHz

**CONFORMS TO THE FOLLOWING EUROPEAN UNION
DIRECTIVES :**

Description	Applied Standards
Safety	EN 60950-1: 2006+A11 :2009+A1 :201 O+A12:2011+A2:2013
EMC	ETSI EN 301 489-1 V1.9.2 (2011-09) ETSI EN 301 489-3 V1.6.1 (2013-08) EN61000-3-2:2014 EN 61000.3.3:2013
Radio	ETSI EN 300 330-1 V1.8.1 (2015-03) ETSI EN 300 330-2 V1.6.1 (2015' 03)

We hereby declare that this equipment is in compliance with the essential requirements and other relevant provisions of Directives 1999/5/EC.

Dogtra- Europe

Immeuble "Le Vauban"
Parc d'activités de la Verrière
4, rue de Panicalé
78320 La Verrière, France



E-FENCE 3500

von Dogtra
Unsichtbarer Zaun für Hunde

DEUTSCH

Bedienungsanleitung

Bitte lesen Sie die Bedienungsanleitung vor
Inbetriebnahme des Gerätes und bewahren Sie diese für
spätere Verwendung auf.

INHALT

EINLEITUNG	64
EIGENSCHAFTEN DES UNSICHTBAREN ZAUNS	65
SICHERHEITSVORKEHRUNGEN.....	65
PACKUNGSINHALT	66
BESCHREIBUNG DES WANDSENDERS	67
BESCHREIBUNG DES EMPFÄNGERHALSBANDES	71
LADEN DES EMPFÄNGERAKKUS.....	75
VERLÄNGERUNG DER KONTAKTE	76
TEST DES ZAUNSYSTEMS VOR DER INSTALLATION.....	77
INSTALLATION.....	78
ZUBEHÖR	81
DRAHTVERBINDUNG	84
OPTIONALER ZUBEHÖR	86
PROBLEMLÖSUNG	88
WARTUNG	90
GARANTIE UND REPARATUR	91
CE KONFORMITÄTSERKLÄRUNG	92

EINLEITUNG

Das Dogtra E-Fence 3500 ermöglicht es Ihnen, Ihrem Hund innerhalb der von Ihnen festgelegten Grenzen den nötigen Freiraum zu gewähren.

Der unsichtbare Zaun von Dogtra ergänzt oder ersetzt einen klassischen Zaun, der durchgebissen, übersprungen oder untergraben werden könnte.

Die Breite des Signalfeldes wird am Wandsender eingestellt. Die Impulsstärke kann an jedem Empfängerhalsband individuell eingestellt werden. Im Modus "Pager + Stimulation" wird eine Vibration des Halsbandes von einem elektrischen Impuls gefolgt, wenn sich der Hund zu sehr dem Zaun nähert. Im Modus "Pager Only" gibt das Halsband nur eine impulsfreie Vibration ab.

Zubehör wie zusätzlicher Draht, Fahnen oder ein Blitzableiter, kann bei Dogtra-Europe erworben werden : info@dogtra-europe.com oder +33 (0) 130 62 65 65.

EIGENSCHAFTEN DES UNSICHTBAREN ZAUNS

- Große Auswahl an Impulsstufen für Hunde verschiedener Rassen und Temperamente
- Wasserdichtes Empfängerhalsband
- 8 verschiedene Impulsstufen können am Empfängerhalsband individuell eingestellt werden.
- Leistungsfähiger Pager (impulsfreie Vibration) als Warnung vor dem elektrischen Impuls
- Impulsfreie Vibrationsfunktion (Pager only)
- LED-Anzeige und Bipton informieren über Drahtbruch.
- Weitreichendes Signal (bis zu 16 ha)
- Modernes Filtersystem verhindert externe Signalstörungen
- Erweiterbar zur Verwendung mit mehreren Hunden
- Wiederaufladbarer Lithium-Polymer-Akku mit Ladedauer 2h

SICHERHEITSVORKEHRUNGEN

- Das Dogtra E-Fence 3500 funktioniert mit modernster Technologie. Das Empfängerhalsband hat eine Sicherheitsvorkehrung, die den Impuls auf maximal 8 Sekunden begrenzt.
- Dogtra's modernes Filtersystem verhindert externe Signalstörungen.

PACKUNGSINHALT



Wandsender



Empfängerhalsband



150 m Antennendraht



50 Abgrenzungsfahnen



Bedienungsanleitung



Trainingsanleitung



Netzadapter für Wandsender (24-volt 500mA)



Ladegerät Empfängerhalsband (5-volt 1A)



Erdungskabel (grün)



Testlampe



Dübel aus Plastik (2 St.)



Schrauben für den Wandsender (2 St.)



Lüsterklemmen (4 St.)



Kontakte (2 St.)



Impulsfreie Kontakte (2 St.)



Kontaktverlängerungen u. Schraubwerkzeug

BESCHREIBUNG DES WANDSENDERS

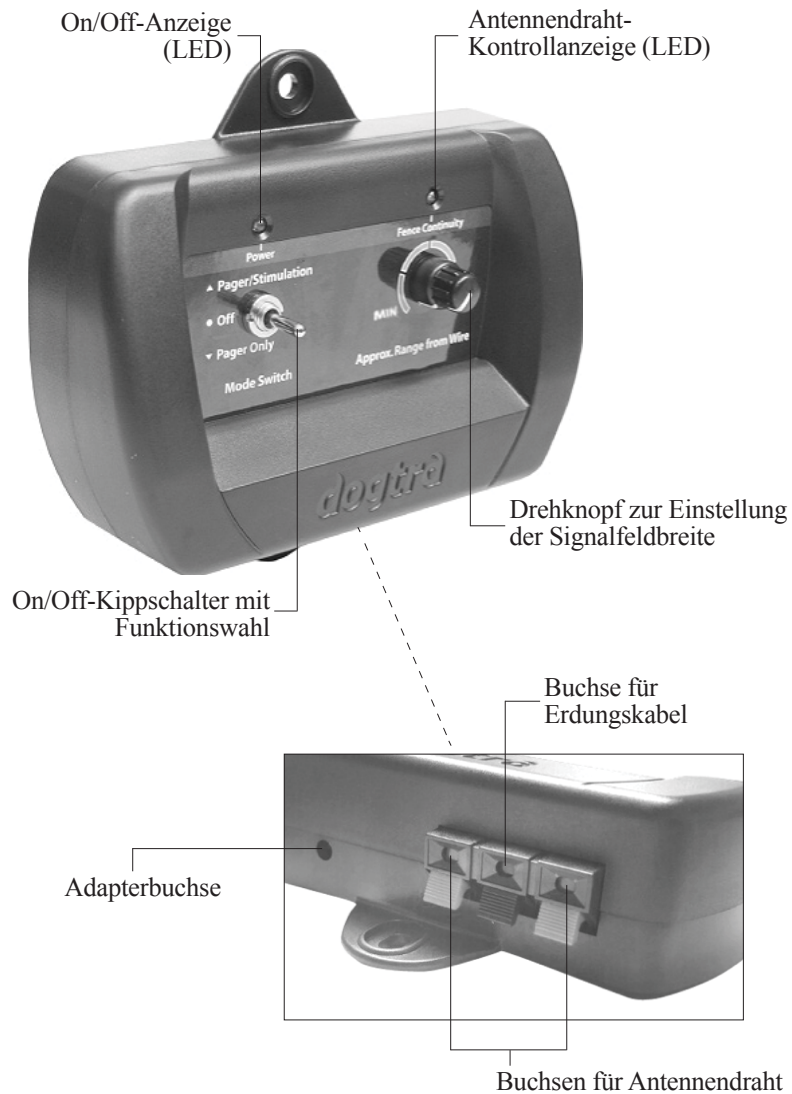

E-FENCE 3500
Wandsender

On/Off-Kippschalter mit Wahl der Funktionsweise



Der Kippschalter hat folgende Funktionen: Ist er in der oberen Position, vibriert der Empfänger, gefolgt von einem Stromimpuls. Ist er in der unteren Position, vibriert der Empfänger nur (ohne Impuls). Mit dem Kippschalter in der mittleren Position ist der Wandsender ausgeschaltet.

Drehknopf zur Einstellung der Signalfeldbreite



Der Drehknopf bestimmt die Breite des Signalfeldes: der Abstand zwischen dem Antennendraht und dem Punkt, wo sich das Empfängerhalsband erstmals aktiviert. Dreht man den Knopf im Uhrzeigersinn, wird das Signalfeld breiter. Dreht man den Knopf gegen den Uhrzeigersinn, wird das Signalfeld schmaler.

On/Off-Anzeige (LED)



Ist der Kippschalter in der oberen oder unteren Position, leuchtet die LED-Anzeige rot. Ist der Kippschalter in der Mitte, erlischt die LED-Anzeige. Die LED-Anzeige leuchtet selbst dann noch, wenn eine Sicherung durchbrennt.

Antennendraht-Kontrollanzeige



Wenn der Antennendraht korrekt verbunden ist, leuchtet die Kontrollanzeige kontinuierlich rot. Ist der Draht beschädigt oder durchtrennt, erlischt die LED-Anzeige und ein warnender Bipton ertönt.

Antennendraht-Buchsen



Die Drahtbuchsen mit Pressknopf, auf der Unterseite des Wandsenders, ermöglichen das leichte Ein- und Ausstecken des Antennendrahts. Die Drahtenden müssen auf ca. 1 cm entmantelt und dann in die roten Drahtbuchsen eingeführt werden. Zum Packungsinhalt gehört ein Erdungskabel, um den Wandsender zu erden.

Entmanteln Sie das Erdungskabel auf ca. 1 cm und führen Sie es in die schwarze Drahtbuchse des Wandsenders ein. Das andere Ende des Kabels muss im Boden vergraben oder um ein Wasserrohr gewickelt und mit Isolationsklebeband geschützt werden.

Option : Ein Blitzableiter kann erworben werden, falls es nicht möglich ist, den Wandsender zu erden.

Adapterbuchse



Stecken Sie den 220V-Adapter in eine 220V-Steckdose ein und stecken Sie das Kabel des Adapters in die dafür vorgesehene Buchse des Wandsenders ein.

Wandsender



Befestigen Sie den Wandsender mit den mitgelieferten Schrauben an einer Wand in der Nähe einer Steckdose. Der Wandsender kann niedrigen Temperaturen widerstehen, **aber er ist nicht wasserdicht**. Der Wandsender muss also im Trockenen angebracht werden, z.B. in einer Garage oder in einem Schuppen. Bohren Sie am gewählten Ort Löcher in die Wand, führen Sie die mitgelieferten Dübel ein, und befestigen Sie den Wandsender mit den ebenfalls mitgelieferten Schrauben.

Stecken Sie den 220V-Adapter in eine 220V-Wandsteckdose ein und stecken Sie den Adapter an den Wandsender an.

BESCHREIBUNG DES EMPFÄNGERHALSBANDES

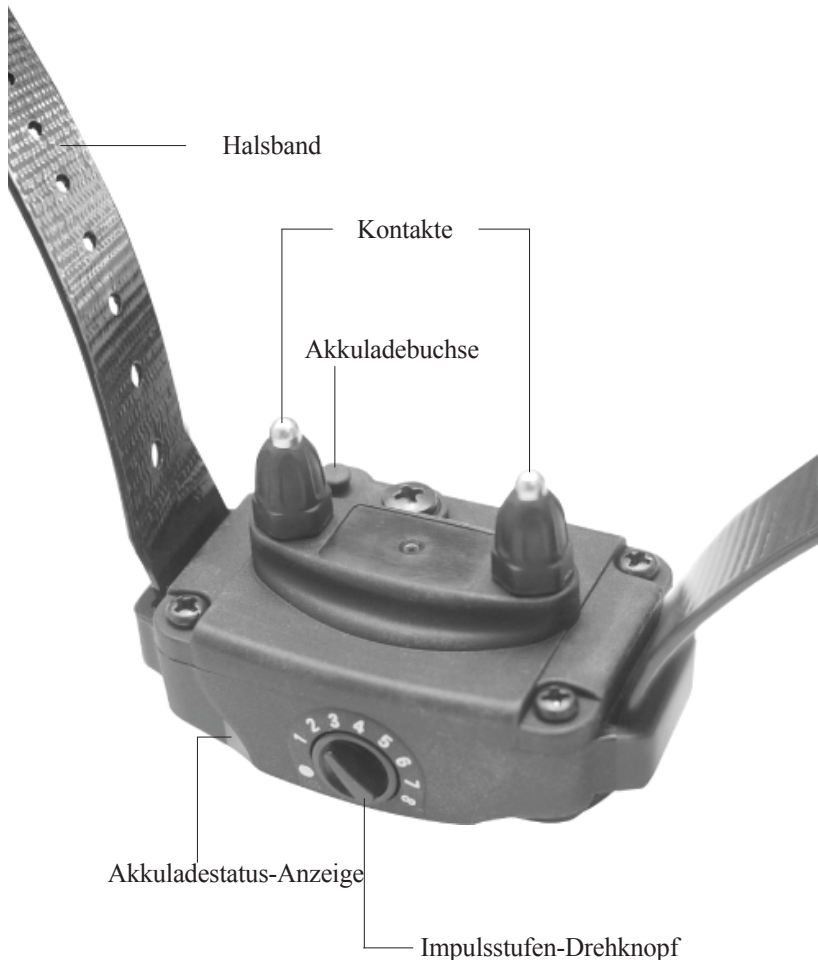

E-FENCE 3500
Empfängerhalsband

Impulsstufen-Drehknopf

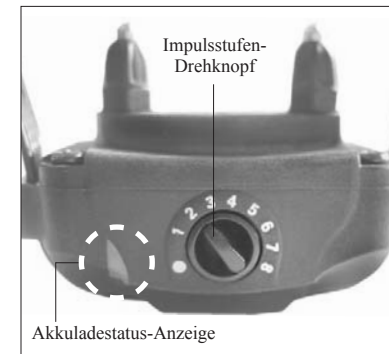

Die Impulsstufe kann an jedem Empfängerhalsband individuell eingestellt werden, um sich dem Temperament und der Empfindlichkeit des jeweiligen Hundes anzupassen. Impulsstufe 1 ist die niedrigste und 8 die höchste Stufe.

Um für jeden Hund die geeignete Impulsstufe zu finden, beginnen Sie mit Stufe 1 und erhöhen Sie die Stufe Schritt für Schritt, bis der Hund eine Reaktion zeigt. Wird der Drehknopf auf Off gestellt, ist das Halsband ausgeschaltet. Um den Akku zu schonen, raten wir zum Ausschalten des Empfängers, wenn er nicht benutzt wird.

LED-Anzeige des Empfängerhalsbands

Beim Einschalten des Empfängerhalsbands leuchtet die LED-Anzeige 1 Sekunde lang auf und blinkt dann alle 2 Sekunden, um zu zeigen, dass es korrekt funktioniert. Die Farbe der LED-Anzeige zeigt den Akkuladestatus an:

(Grün = geladen, Orange = halb entladen, Rot = muss geladen werden)

Wenn das Empfängerhalsband mehr als 10 Sekunden lang kein Signal vom Wandsender empfängt, geht es in Energiesparmodus und die LED-Anzeige erlischt.

Wenn sich der Hund zu sehr dem Antennendraht nähert, leuchtet die LED-Anzeige kontinuierlich, um zu zeigen, dass ein Impuls ausgelöst wird.

KORREKTES ANLEGEN DES HALSBANDES

Das Halsband sollte so angelegt werden, dass die Kontakte aus Chirurgenstahl fest auf der Haut des Hundes aufliegen. Es sollte noch möglich sein, einen Finger zwischen die Kontakte und die Haut des Hundes zu stecken. Der beste Platz für den Empfänger ist seitlich von der Kehle des Hundes.

UNKORREKTES ANLEGEN DES HALSBANDES

Ist das Halsband zu locker, kann der Empfänger am Hals des Hundes verrutschen und dabei kann die Reibung der Kontakte gegen die Haut Irritationen auslösen. Ist das Halsband zu locker, wird zudem der Kontakt und somit die Stimulation inkonsequent. Dogtra verwendet Kontakte aus Chirurgenstahl und antimikrobielles Plastik, um die Haut des Hundes zu schonen.

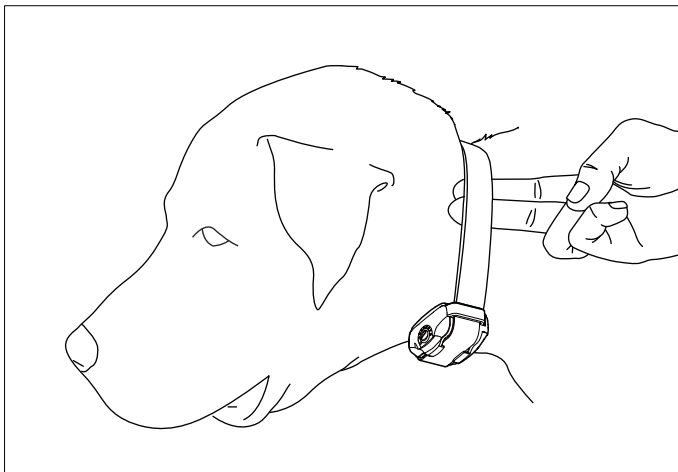

Achtung!

Trägt der Hund das Empfängerhalsband mehr als 8 Stunden an der selben Stelle, kann dies Hautirritationen hervorrufen. Wenn der Hund das Halsband für längere Zeit tragen muss, legen Sie das Halsband von Zeit zu Zeit neu an, damit die Kontakte eine andere Stelle am Hals des Hundes berühren. Überprüfen Sie nach jeder Verwendung die Haut des Hundes auf Irritationen.

Ladebuchse des Empfängerhalsbandes



Auf dem Empfänger befindet sich die Akkuladebuchse mit Gummiabdeckung. Der Empfänger ist auch ohne die Gummiabdeckung wasserdicht. Wenn der Hund in Salzwasser war, spülen Sie den Empfänger und die Ladebuchse mit klarem Wasser ab und lassen Sie ihn an der Luft trocknen.

Adapter und Ladegerät

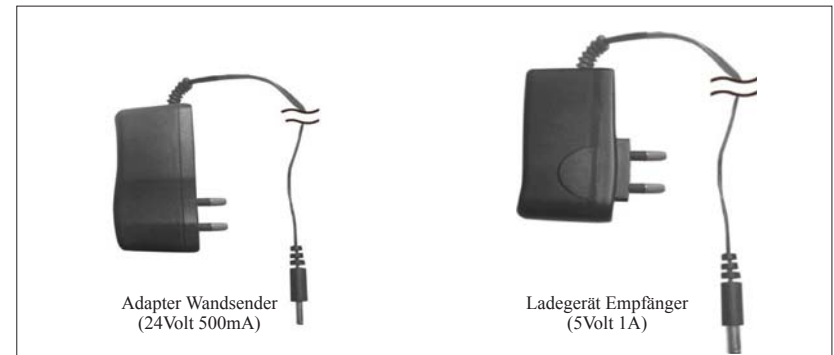

Das Ladegerät ist für eine 220V-Steckdose konzipiert.

LADEN DES EMPFÄNGERAKKUS

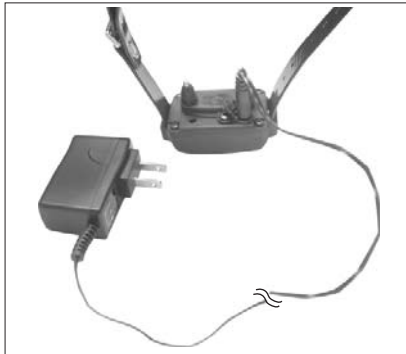

Wiederaufladbarer Lithium-Polymer-Akku

1. Laden Sie den Akku des Empfängers vor der ersten Verwendung auf.
2. Laden Sie den Akku nicht in der Nähe von brennbaren Stoffen auf.
3. Wird das Gerät mehr als drei Monate lang nicht benutzt, laden Sie vorher den Akku voll auf.

Laden Sie den Empfängerakku, wenn :

1. Die LED-Anzeige des Empfängers rot blinkt.
2. Die LED-Anzeige des Empfängers sich nicht einschaltet.
3. Die LED-Anzeige des Empfängers sich vorübergehend einschaltet, aber beim Annähern des Antennendrahtes nicht aufleuchtet.

Akkuladevorgang

1. Stecken Sie das Ladekabel in den Empfänger ein, s. Schema.
2. Schließen Sie das Ladegerät an eine Wandsteckdose an.
Ist der Anschluß korrekt, leuchtet die LED-Anzeige kontinuierlich rot. Während des Ladevorgangs ist der Empfänger ausgeschaltet. Schalten Sie ihn vor erneuter Verwendung wieder ein.
3. Der Lithium-Polymer-Akku ist nach 2 Stunden voll geladen.
Die LED-Anzeige ist während des Ladevorgangs rot und wird grün, sobald der Akku voll geladen ist.
4. Verschließen Sie nach dem Ladevorgang die Ladebuchse mit der Gummiabdeckung.

Anmerkung: Verwenden Sie nur Akkus, Ladegeräte und Zubehör von Dogtra, die für dieses Gerät geeignet sind. Die Verwendung des falschen Ladegerätes kann den Empfänger beschädigen, und die LED-Anzeige kann in diesem Fall orange blinken.

VERLÄNGERUNG DER KONTAKTE

Das Dogtra E-Fence 3500 wird mit 15mm-Kontakten geliefert, die auf 19 mm verlängert werden können, wenn der Hund dichtes und/oder langes Fell hat.

Zum Verlängern der Kontakte von 15 auf 19 mm gehen Sie wie folgt vor:

1. Schrauben Sie mit dem mitgelieferten Werkzeug, mit der Seite "5/8", die Kontakte gegen den Uhrzeigersinn ab.
2. Setzen Sie die mitgelieferten Kontaktverlängerungen auf die freigewordenen Gewinde.
3. Setzen Sie die Kontakte auf die Verlängerungen und schrauben sie beide mit der Seite "3/4" des Werkzeugs fest.

*** Achtung : Schrauben Sie die Kontakte fest, aber nicht zu fest.**

Möchten Sie die Kontakte wieder auf 15 mm verkürzen, wiederholen Sie den Vorgang in umgekehrter Reihenfolge.

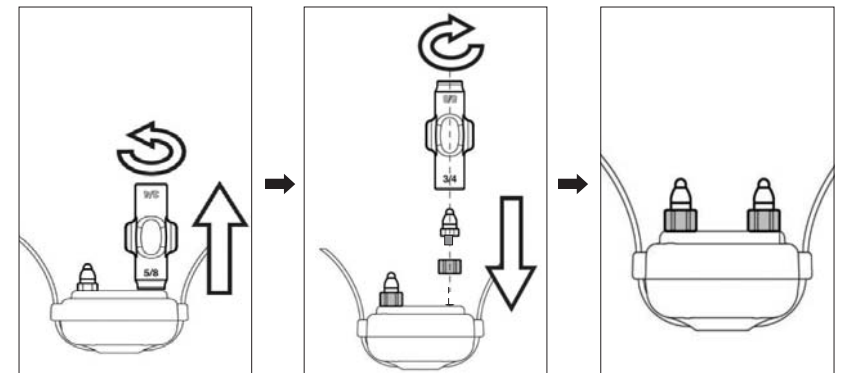

TEST DES ZAUNSYSTEMS VOR DER INSTALLATION

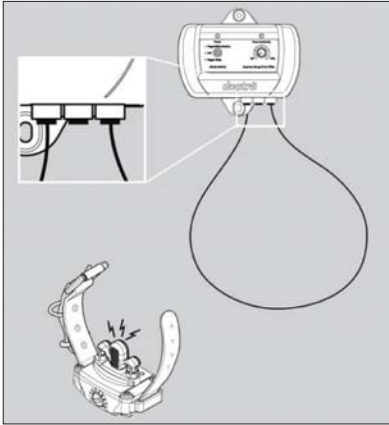

1. Um sicherzustellen, dass Ihr unsichtbarer Zaun korrekt funktioniert, schließen Sie den Netzadapter an den Wandsender und an eine Steckdose an. Stellen Sie den Kippschalter auf "Pager + Stimulation" oder "Pager Only". Die On/Off-Anzeige sollte rot leuchten.

2. Entrollen Sie das mitgelieferte Erdungskabel und entmanteln Sie beide Enden auf ca. 1 cm. Stecken Sie die beiden Enden in die roten Buchsen des Wandsenders ein, lassen Sie die schwarze, mittlere Buchse frei. Die Antennendraht-Kontrollanzeige sollte nun aufleuchten.
3. Schalten Sie das Empfängerhalsband ein, indem Sie eine beliebige Impulsstufe einstellen. Die LED-Anzeige blinkt alle zwei Sekunden, zum Zeichen, dass der Empfänger an ist.
* Wird der Empfänger mehr als 10 Sekunden lang nicht aktiviert, geht er in Energiesparmodus.
4. Nehmen Sie den Empfänger in die Hand, mit den Kontakten nach oben, und setzen Sie die Testlampe auf die Kontakte. Nähern Sie sich so der Testschleife.
5. Beobachten Sie, ob der Empfänger vibriert und die Testlampe aufleuchtet.
Berühren Sie nicht die Kontakte, da der Empfänger einen Impuls abgibt, wenn er aktiviert wird.

INSTALLATION

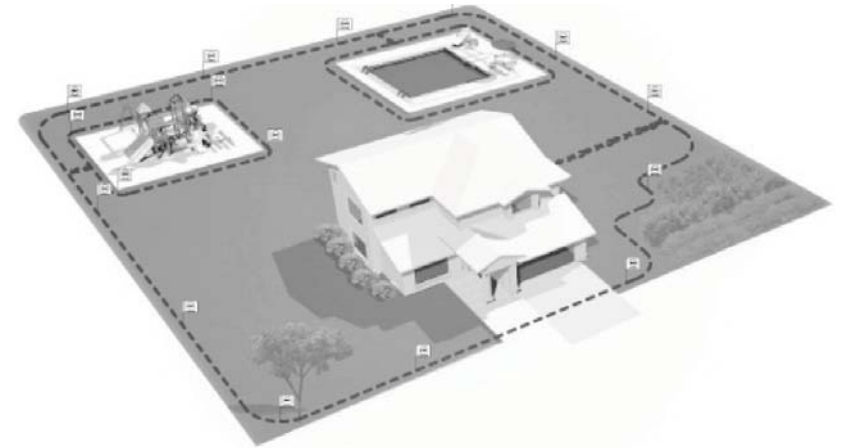

Antennendraht

Der Antennendraht muss in Form einer Schleife verlegt werden, damit das Zaunsystem funktioniert. Das Signal verläuft von einer Buchse des Wandsenders durch den Antennendraht zurück zur anderen Buchse des Wandsenders. Wenn dies der Fall ist, leuchtet die Antennendraht-Kontrollanzeige kontinuierlich rot.

Häufige Zaunverlegungen

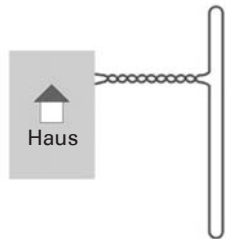

Abgrenzung einer einzigen Grundstücksseite

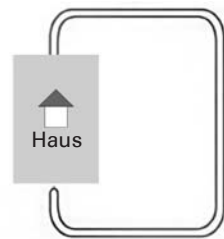

Abgrenzung des Vorgartens

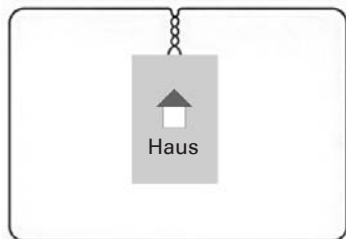

Abgrenzung des gesamten Grundstücks

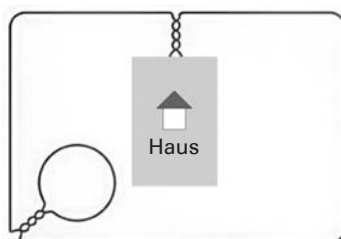

Abgrenzung des Gartens mit Extraschleife

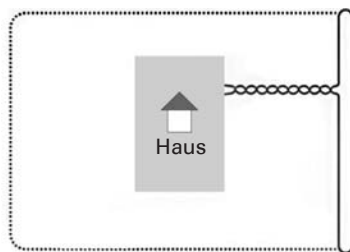

Abgrenzung vorne mit existierendem Zaun

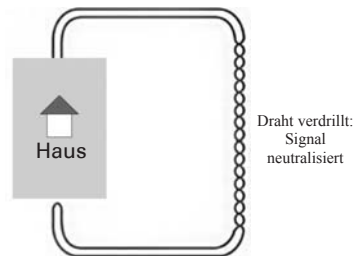

Doppelschleife mit Durchgang

ACHTUNG

Informieren Sie sich vor dem Verlegen des Drahtes, ob und wo Stromkabel, Gasleitungen, Telefonleitungen, etc. über Ihr Grundstück verlaufen. **Machen Sie mit dem Draht an der Oberfläche einen Funktionstest, bevor Sie ihn vergraben.**

Wählen Sie das abzugrenzende Areal mit Sorgfalt. Eine Skizze (s. Schemas oben) kann helfen, um Hindernisse im Voraus zu erkennen.

WICHTIG

In manchen Fällen muss der Antennendraht in Form einer Doppelschleife verlegt werden. Der Abstand zwischen den zwei parallel verlegten Drähten muss 180 bis 300 cm betragen, um Störungen vorzubeugen. Bei normalen Schleifen muss der Abstand zwischen Drähten ebenfalls 180 - 300 cm betragen.

*** Die Schemas sind nicht maßstabsgetreu.**

150 Meter Antennendraht und 50 Abgrenzungsfahnen sind im Lieferumfang inbegriffen. Zusätzliche Fahnen und Drahtrollen können bei Dogtra-Europe oder einem Dogtra-Händler bestellt werden. Die benötigte Drahtlänge und Fähnchenzahl ist bei quadratischer Auslegung des Grundstücks ungefähr wie folgt:

FLÄCHE		Draht (150m/Rolle)		Fahnen (50/Bündel)	
ha	m ²	Umfang (m)	Anzahl Rollen	Anzahl Fahnen	Anzahl Bündel
0,02ha	200	57	1	20	1
0,04ha	400	80	1	27	1
0,06ha	600	98	1	33	1
0,08ha	800	113	1	38	1
0,1ha	1000	127	1	43	1
0,2ha	2000	180	2	60	2
0,3ha	3000	220	2	73	2
0,4ha	4000	253	2	85	2
0,8ha	8000	358	3	120	3
1ha	10000	400	3	133	3
2ha	20000	566	4	189	4
3ha	30000	693	5	231	5
4ha	40000	800	6	267	6
5ha	50000	895	6	298	6
6ha	60000	980	7	327	7
7ha	70000	1058	8	353	8
8ha	80000	1132	8	377	8

Für Flächen von mehr als 8 ha, kontaktieren Sie uns :
info@dogtra-europe.com oder +33 (0) 130 62 65 65

ZUBEHÖR



Die Schemas auf Seite 19 gelten für eine rechteckige Auslegung. Die benötigte Drahtlänge und Fähnchenzahl hängen von der Auslegung Ihres Zaunsystems ab.

Ihr Signalfeld (wo der Hund Vibration und/oder Impuls empfängt), wird auf beiden Seiten des Drahtes mindestens 180 - 240 cm breit sein. Hinzu kommt, dass der Hund 60 - 120 cm vom Signalfeld entfernt bleiben wird, sodass eine Gesamtbreite von 240 - 360 cm vorzuziehen ist. Vermeiden Sie zu enge Passagen (z.B. an der Hauswand entlang), da der Hund sonst zögern könnte, diese zu benutzen.

Benötigtes Werkzeug

Für die Installation des E-Fence 3500 benötigen Sie einen Spaten, einen Kreuzschraubenzieher und eine Abisolierzange. Falls der Draht über Beton verläuft, brauchen Sie auch eine Auspresspistole, Silikon, eine Kreissäge und ein Sägeblatt für Beton.

Einfügen einer neutralen Zone im Zaun

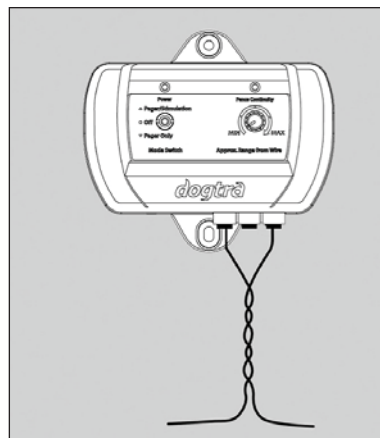

Vom Wandsender bis zum Beginn des Zauns benötigen Sie eine neutrale Zone, die der Hund durchqueren kann, ohne einen Impuls zu bekommen. Verdrillen Sie hierfür die Drähte wie im obigen Schema, vom Anfang bis zum Ende der neutralen Zone.

Halten Sie zum Verdrillen die zwei Drahtabschnitte parallel nebeneinander und verdrehen Sie sie. Sie können auch eine Bohrmaschine zum Verdillen verwenden.

Je enger die Drähte verdrillt sind, desto wirksamer wird das Signal annulliert. Empfehlenswert sind 16 Verdrillungen pro 30 cm Draht.

Vergraben des Antennendrahtes

WICHTIG

Informieren Sie sich, bevor Sie zu graben beginnen, über auf Ihrem Grundstück verlaufende Strom-, Gas und Telefonleitungen. Es ist nicht nötig, den Draht zu vergraben, damit er funktioniert, aber zum Schutz des Drahtes empfehlen wir, ihn 7 - 10 cm tief zu vergraben. Heben Sie zunächst einen 10 cm tiefen Graben aus, wo der vom Wandsender kommende Draht in den Boden eintritt, und arbeiten Sie sich entlang der Drahtschleife vor. Ein Graben mit einem Winkel von 30 bis 45° ist leichter verschließbar.

Anmerkung : Bei der Einzäunung großer Grundstücke kann ein Bagger den Graben ausheben. Wir empfehlen aber, den Draht von Hand zu verlegen, damit er nicht beschädigt wird.

WICHTIG

Vergraben Sie den Draht erst, nachdem Sie einen erfolgreichen Funktionstest durchgeführt haben. Achten Sie darauf, dass der Draht während der Installation nicht eingeklemmt oder beschädigt wird, da dies das Signal beeinträchtigen oder annullieren könnte. Verlegen Sie den Draht in den Ecken abgerundet mit einem Radius von mindestens 90 cm, damit das Signal für den Hund klarer ist.

NICHT das Kabel in weniger als 180 cm Entfernung parallel von Strom-, Telefon- oder anderen vergrabenen Kabeln verlegen.

NICHT einen Abschnitt des Drahtes in weniger als 3 Meter Entfernung von einem anderen Abschnitt verlegen, sonst könnte das Signal annulliert werden.

NICHT den Draht in weniger als 3 Meter Entfernung eines benachbarten unsichtbaren Zauns verlegen.

Asphaltwege

Falls der Draht über Asphalt verläuft, machen Sie mit einer Kreissäge und einem Sägeblatt für Beton einen ca. 1 cm tiefen Einschnitt in den Asphalt. Verschließen Sie diesen nach Verlegen des Kabels mit Bitumenheißverguss. Falls eine Dehnungsfuge vorhanden ist, verlegen Sie den Draht darin und verschließen Sie die Fuge mit Kitt.

Verläuft der Draht über Kies, vergraben Sie ihn mindestens 8 cm tief. Ein Schlauch oder Rohr aus Kunststoff kann zum Schutz des Drahtes dienen. Verläuft der Draht in Wasser, schützen Sie ihn mit einem (Garten-)Schlauch und befestigen Sie ihn mit großen Steinen.

DRAHTVERBINDUNG

Die Drahtverbindung muss wasserdicht sein

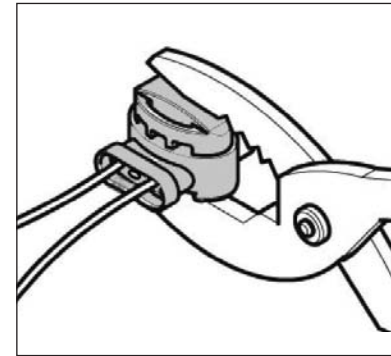

Verwenden Sie kein isolierendes Klebeband und keine klassischen Drahtverbinder da dies das Signal beeinträchtigen oder annullieren könnte.

Die im E-Fence 3500 mitgelieferten wasserdichten Lüsterklemmen ermöglichen eine abgedichtete Verbindung. Entmanteln Sie den Draht nicht, bevor Sie ihn in die Lüsterklemmen einstecken.

Der Antennendraht wird in die äußeren Öffnungen der Lüsterklemme eingesteckt, die mittlere Öffnung bleibt frei. Drücken Sie mit einer Zange sanft auf die blaue Oberseite der Klemme, um diese zu verschließen.

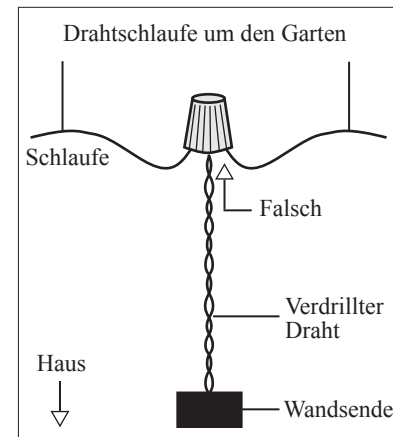

Falsche Drahtverbindung

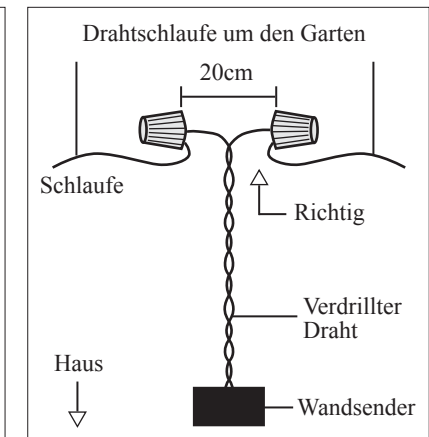

Richtige Drahtverbindung

Verbindung des Drahtes mit dem Wandsender

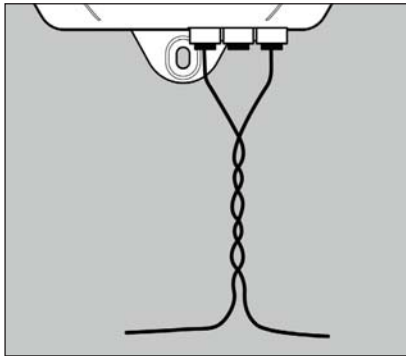

Verbinden Sie die zwei Enden des verdrehten Drahtes mit den Enden der Drahtschleufe.

Bohren Sie ein Loch in die Wand oder nutzen Sie eine bereits vorhandene Öffnung, um den Draht hindurchzuführen. Stecken Sie die auf 1 cm entmantelten Drahtenden in den Wandsender ein, jedes Ende in eine der roten Buchsen.

Die Antennendraht-Kontrollanzeige sollte dann rot leuchten. Falls dem nicht so ist, überprüfen Sie, ob der Draht korrekt verbunden und nicht beschädigt ist.

Das Signalfeld

Der Drehknopf am Wandsender dient zur Einstellung der Signalfeldbreite. Die Vergrößerung oder Reduzierung der Feldbreite hat keinen Einfluss auf die Impulsstärke. Um die Feldbreite zu überprüfen, nähern Sie sich, das Empfängerhalsband in der Hand, langsam dem Antennendraht. Halten Sie den Empfänger ungefähr in Höhe des Hundehalses und mit der Testlampe auf den Kontakten. Beobachten Sie, ab welchem Abstand die Testlampe aufleuchtet, um die Feldbreite zu kennen. Das wirksamste Signal erhält man mit einer Feldbreite von 60 bis 180 cm, was der grünen und orangefarbenen Zone am Drehknopf entspricht.

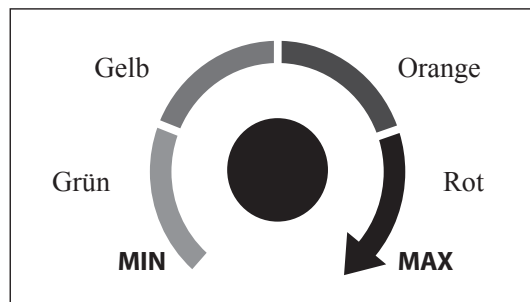

Drehknopf zur Einstellung der Feldbreite

OPTIONALER ZUBEHÖR

Folgender Zubehör kann separat gekauft werden, auf unserer Webseite www.dogtra-europe.com oder per E-Mail: info@dogtra-europe.com oder per Tel: +33 (0)1 30 62 65 65.

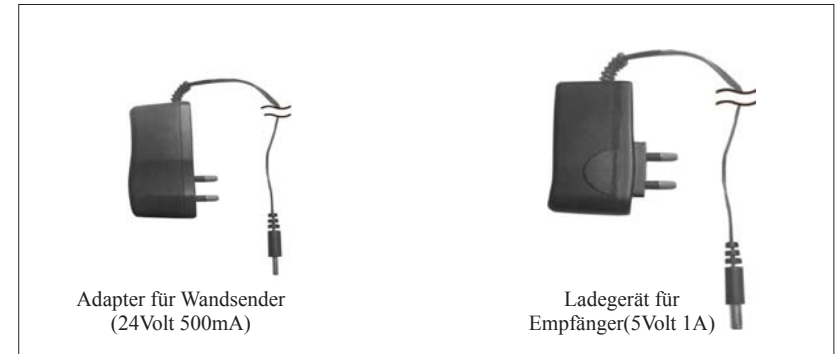

· Europäischer Netzadapter für 220V-Steckdosen



· Blitzableiterr (PANAMAX)

Anbindung eines Blitzableiters

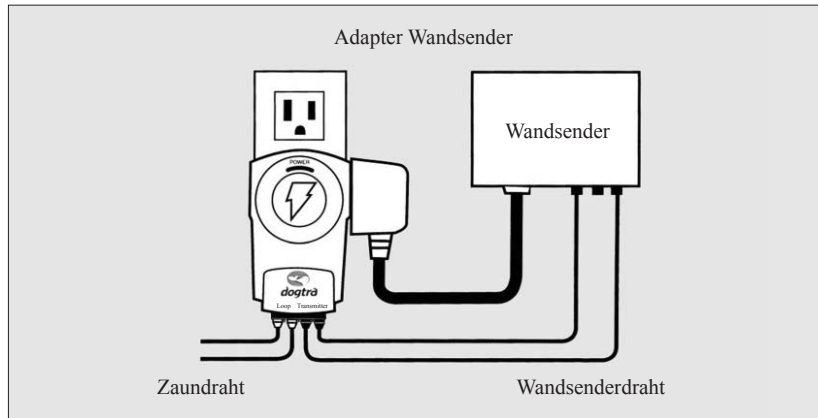

Stecken Sie den Blitzableiter in eine geerdete Steckdose ein, in einer Entfernung von weniger als 150 cm vom Wandsender. Schneiden Sie die Antennendrähte in der Nähe des Blitzableiters ab und entmanteln Sie alle vier Enden auf 6 mm. Drücken Sie auf den Pressknopf, um die Buchsen zu öffnen. Führen Sie das entmantelte Drahtende in die Buchse ein.

PROBLEMLÖSUNG

1. Der Hund reagiert nicht auf das Halsband.

- Passen Sie das Halsband korrekt an.
- Trimmen Sie dem Hund das Fell oder verwenden Sie längere Kontakte, damit diese die Haut berühren.
- Laden Sie den Akku des Empfängers auf.
- Passen Sie die Impulsstufe an.

2. Funktionstest des Zaunsystems

Wenn der Zaun nicht funktioniert, benötigen Sie eine Testschleife, um herauszufinden, welcher Teil - Empfängerhalsband, Wandsender, oder Antennendraht - nicht funktioniert. Gehen Sie wie folgt vor.

1. Machen Sie mit 3 bis 6 m Antennendraht (oder mit dem Erdungskabel) eine Testschleife.
2. Stecken Sie den Draht des Zauns aus dem Wandsender aus.
3. Stecken Sie die Enden der Testschleife in den Wandsender ein.
4. Stellen Sie den Drehknopf zur Einstellung der Feldbreite auf Position 9 Uhr.
5. Setzen Sie die Testlampe auf den Empfänger. Nähern Sie sich mit dem Empfänger der Testschleife und beobachten Sie, wann die Testlampe aufleuchtet.
6. Stellen Sie den Drehknopf zur Einstellung der Feldstärke auf Position 12 Uhr.
7. Nähern Sie sich erneut der Testschleife. Beobachten Sie, wann die Testlampe aufleuchtet. Dies muss früher geschehen als auf Position 9 Uhr.

Haben Sie mehrere Empfänger, wiederholen Sie den Test mit jedem von ihnen. Falls die Antennendraht-Kontrollanzeige des Wandsenders mit der Testschleife nicht rot leuchtet, funktioniert der Wandsender nicht. Falls diese Anzeige leuchtet, aber der Empfänger sich an der Testschleife nicht aktiviert, funktioniert der Empfänger nicht. Laden Sie den Akku auf und wiederholen Sie den Test. Falls der Empfänger korrekt funktioniert, kann ein Drahtbruch vorliegen.

3. Drahtbruch mit HF-Drossel lokalisieren

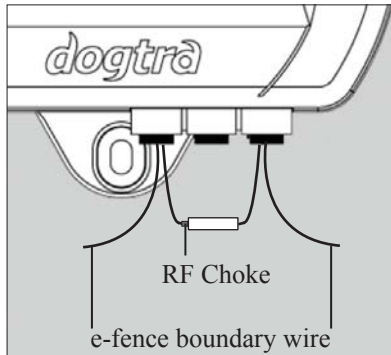

Hierfür benötigen Sie eine HF-Drossel von 100 μH und ein auf AM530 eingestelltes AM-Radio. Stecken Sie den Antennendraht vom Wandsender aus und stecken Sie stattdessen die zwei Enden der HF-Drossel in die roten Buchsen. Stecken Sie anschließend den Antennendraht wieder in die roten Buchsen ein.

Drehen Sie die Feldstärke auf die maximale Breite (rote Zone am Drehknopf). Drehen Sie das Radio, auf AM530 eingestellt, voll auf. Gehen Sie langsam den Antennendraht entlang und halten Sie das Radio so nahe wie möglich am Draht. Das Radio macht ein Störgeräusch, wo der Draht intakt ist, aber kein Geräusch, wo der Draht gebrochen ist.

Beheben des Drahtbruchs

Wenn Sie die Bruchstelle lokalisiert haben, schneiden Sie die beschädigte Stelle heraus und verwenden Sie wetterfesten Kabelverbinder mit Gelfüllung, um die Drähte zu verbinden. Falls die Bruchstelle groß ist oder Sie die Bruchstelle nicht finden können, verwenden Sie zusätzlichen Draht, um die beschädigte Zone zu umgehen.

WARTUNG

Das E-Fence 3500 hat nur einen geringen Wartungsbedarf. Das Empfängerhalsband ist wasserdicht. Um es zu reinigen, verwenden Sie einen Lappen sowie Wasser und Seife.

Der Wandsender ist nicht wasserdicht und muss im Trockenen, z.B. in einer Garage oder einem Schuppen, angebracht werden.

Versuchen Sie nicht, den Wandsender oder den Empfänger selbst zu zerlegen oder zu reparieren, sonst erlischt die Herstellergarantie. Das Gerät enthält elektronische Teile, die nur von geschulten Experten repariert/ersetzt werden können.

Achtung

Jede Änderung oder Anpassung des Gerätes, denen der Hersteller nicht ausdrücklich zustimmt, kann zum Entzug der Betriebserlaubnis für das Gerät durch den Benutzer führen.

GARANTIE UND REPARATUR

Garantie von zwei Jahren

Dogtra-Europe gewährt dem Erstkäufer eine eingeschränkte **Garantie von zwei Jahren** ab Kaufdatum für die Produkte, die von der Firma Dogtra-Europe und ihren Dogtra-Händlern verkauft werden.

Die ersetzbaren Batterien der Modelle YS100, iQ No Bark und iQ CLiQ sind von der Garantie ausgeschlossen.

* Die Kosten für die Rücksendung von Geräten unter Garantie an den Kundendienst von Dogtra-Europe gehen zu Lasten des Käufers. Die Kosten für die Rücksendung unter Garantie reparierter Geräte an den Käufer gehen zu Lasten von Dogtra-Europe. Ein eventuell vom Käufer gewünschter Expressversand erfolgt zu seinen Lasten.

Falls die Reparatur nicht von der Garantie gedeckt ist, werden dem Käufer die Kosten der Ersatzteile, Arbeit sowie Porto berechnet.

Nutzung der Garantie von Dogtra

Bewahren Sie die datierte Rechnung/Verkaufsquittung Ihres Dogtra-Produktes auf.

Von der Garantie ausgeschlossen

Dogtra-Europe gewährt keine Garantie für Schäden, die durch unsachgemäße Behandlung/Verwendung, unsachgemäße Wartung und/oder der Verlust von Teilen entstanden sind. Schäden, die durch das Eindringen von Feuchtigkeit ins Innere der wasserabweisenden, nicht wasserdichten, Sender der Modelle **eF-3000 GOLD, E-FENCE 3500, 175NCP, 180NCP, 200NCP, 400NCP, 410NCP** und **iQ Pet** oder der wasserabweisenden, nicht wasserdichten Empfänger des **RRS, RRD, und RR Deluxe** entstehen, sind von der Garantie ausgeschlossen. Der Ersatz eines verlorenen Senders oder Empfängers geht zu Lasten des Kunden.

Die Garantie erlischt, falls das Gerät verändert wurde, oder wenn eine nicht autorisierte Person versucht hat, daran zu arbeiten.

Der Ersatz der Akkus durch den Käufer ist während der Garantiezeit nicht empfohlen.

Falls der Käufer beschließt, die Akkus zu wechseln, sind während dieses Vorgangs verursachte Schäden am Gerät von der Garantie ausgeschlossen.

Falls die Seriennummer eines Dogtra-Gerätes entfernt wird, erlischt die Garantie. Dogtra-Europe behält sich das Recht vor, beschädigte Teile nach Reparatur und Ersatz zu behalten und zu entsorgen.

Vorgehensweise für die Reparatur

Falls Ihr Gerät nicht korrekt funktioniert, konsultieren Sie bitte die Rubrik "Problemlösungen" der Bedienungsanleitung, und kontaktieren Sie unseren Kundendienst unter der Nummer +33 (0)1 30 62 65 65 oder per E-Mail an sav@dogtra-europe.com, bevor Sie das Gerät für eine Reparatur an Dogtra-Europe übersenden.

Die Kosten für die Rücksendung von Produkten unter Garantie an Dogtra-Europe gehen zu Lasten des Kunden. Dogtra-Europe übernimmt keine Verantwortung für Schäden oder Verluste, die während der Rücksendung von Geräten entstehen. Dogtra-Europe übernimmt keine Verantwortung für Zeitverlust oder andere Unannehmlichkeiten, die dem Käufer durch die Rücksendung des Gerätes entstehen. Dogtra-Europe stellt keine Leihgeräte zur Verfügung und bietet keinerlei Kompensation an, während ein Gerät repariert wird. Vor einer Reparatur unter Garantie muss eine datierte Rechnung/Verkaufsquittung vorgelegt werden.

Bitte fügen Sie eine kurze schriftliche Beschreibung des Problems sowie Ihren Namen, Ihre Adresse, Ihre Telefonnummer und Ihre E-Mail-Adresse bei. Falls die Reparatur nicht unter die Garantie fällt, wird Ihnen vor der Reparatur ein Kostenvoranschlag unterbreitet. Falls Sie Fragen haben, kontaktieren Sie uns per Telefon unter +33 (0)1 30 62 65 65, oder senden Sie eine E-Mail an sav@dogtra-europe.com.

R&TTE KONFORMITÄTSERKLÄRUNG (DoC)

ERKLÄREN UNTER EIGENER VERANTWORTUNG FÜR

Produktname : TRAININGSGERÄT FÜR HUNDE

Modellname : E-Fence 3500

Modellfamilienbezeichnung : 487046. 487046 UNSICHTBARER ZAUN,
487047. 487047 ZUSATZHALS BAND
UNSICHTBARER ZAUN

Frequenz : 10 kHz

Produktbeschreibung : Zaunsystem für Hunde, funktioniert mit 10 kHz

DIE KONFORMITÄT MIT DEN FOLGENDEN EU- RICHTLINIEN :

Beschreibung	Angewandte Normen
Sicherheit	EN 60950-1: 2006+A11 :2009+A1 :201 O+A12:2011+A2:2013
EMC	ETSI EN 301 489-1 V1.9.2 (2011-09) ETSI EN 301 489-3 V1.6.1 (2013-08) EN61000-3-2:2014 EN 61000.3.3:2013
Radio	ETSI EN 300 330-1 V1.8.1 (2015-03) ETSI EN 300 330-2 V1.6.1 (2015' 03)

Wir erklären hiermit, dass dieses Gerät die wesentlichen Anforderungen und anderen relevanten Bestimmungen der Direktiven 1999/5/EC erfüllt.

Dogtra- Europe

Immeuble "Le Vauban"
Parc d'activités de la Verrière
4, rue de Panicalé
78320 La Verrière, France



E-FENCE 3500

Por Dogtra
Valla antigüfa para perros

Manual de instrucciones

Leer este manual antes de utilizar el producto, y conservarlo para las utilizaciones posteriores.

ESPAÑOL

TABLA DE CONTENIDOS

PRESENTACIÓN	95
CARACTERÍSTICAS PRINCIPALES	96
DISPOSITIVO DE SEGURIDAD.....	96
CONTENIDO DEL PAQUETE	97
DESCRIPCIÓN DEL TRANSMISOR	98
DESCRIPCIÓN DEL COLLAR-RECEPTOR	102
RECARGAR EL COLLAR-RECEPTOR.....	106
CAMBIAR LA LONGITUD DE LOS ELECTRODOS	107
PROBAR LA VALLA ANTIFUGA ANTES DE LA INSTALACIÓN	108
INSTALACIÓN.....	109
ELEMENTOS ADICIONALES	112
CONEXIÓN DE CABLES	115
ACCESORIOS OPCIONALES	117
GUÍA DE RESOLUCIÓN DE PROBLEMAS	119
MANTENIMIENTO	121
GARANTÍA Y REPARACIÓN	121
CE DECLARACIÓN CE DE CONFORMIDAD	123

PRESENTACIÓN

La valla antifuga Dogtra E-Fence 3500 le permite dar a su perro la libertad que quiere en las límites que le establece. La valla antifuga impide su perro de fugarse sin usar una valla convencional que puede ser dañada por el perro o cruzar por encima o debajo.

El alcance del ámbito de señal puede ser fácilmente ajustado con el transmisor de pared. El nivel de estímulo eléctrico puede ser ajustado individualmente en cada collar-receptor con el botón de ajuste de intensidad.

En modo "Pager + Stimulation", su perro recibirá una vibración (Pager) silenciosa, seguida de una estimulación eléctrica al aproximación de la valla invisible. En modo "Pager Only", su perro recibirá únicamente la vibración (Pager) silenciosa.

Puede adquirir accesorios para la valla antifuga como cable adicional, banderas, la protección pararrayos y el cargador 110 V americano contactando Dogtra Europe: info@dogtra-europe.com o 0033 (0)1 30 62 65 65.

CARACTERÍSTICAS PRINCIPALES

- Amplia gama de potencia para adaptarse a todas las razas y todos los temperamentos.
- Collar-receptor estanco
- 8 niveles de estimulación para adaptarse a las necesidades individuales de cada perro
- Vibración (Pager) de alta rendimiento para avisar el perro antes la estimulación
- Modo Vibración solo (Pager only)
- Luz indicando el buen funcionamiento del cable, sonido de advertencia en caso de disfuncionamiento
- Señal de grande alcance (hasta 16 ha cubiertos)
- Sistema de filtración avanzado para impedir las interferencias
- Posibilidad de añadir collares adicionales
- Batería del collar-receptor recargada en 2 horas

DISPOSITIVO DE SEGURIDAD

- La valla antifuga Dogtra E-Fence 3500 funciona con una tecnología muy moderna. El collar-receptor tiene un dispositivo de seguridad limitando la estimulación a 8 segundos máximo.
- El sistema de filtración Dogtra impide la activación accidental de origen externa otra que su transmisor.

CONTENIDO DEL PAQUETE



Transmisor de pared



Collar-receptor



150 m de cable de delimitación para enterrar



50 banderas para delimitar la valla



Manual de instrucciones



Guía para el aprendizaje



Adaptador 24V 500mA para el transmisor



Cargador 5V 1A para el collar-receptor



Hilo de tierra (verde)



Bombilla de prueba



2 anclaje de plástico



2 tornillos de fijación para el transmisor



4 empalmes de conexión



2 electrodos avanzados



Electrodos no-conductores



Extensiones para electrodos + llave

DESCRIPCIÓN DEL TRANSMISOR

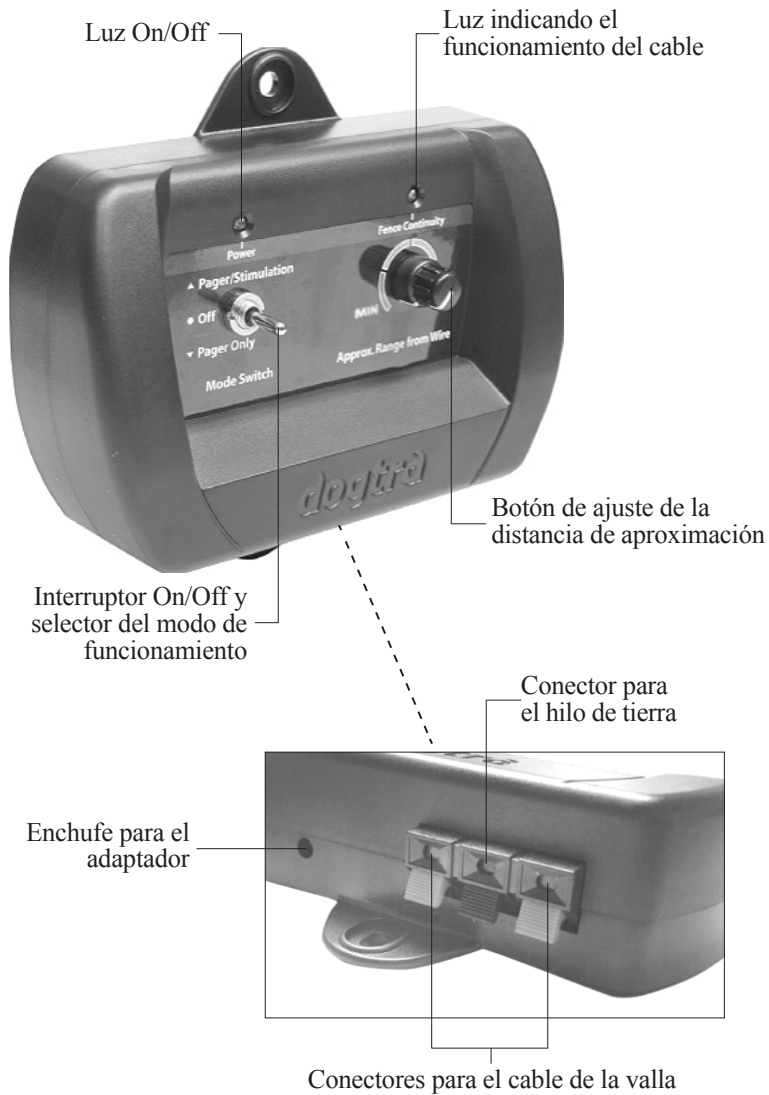

E-FENCE 3500
Transmisor

Interruptor On/Off y selector del modo de funcionamiento



El interruptor de conmutación tiene 3 funciones. Cuando está en posición alta, el collar-receptor emite una vibración seguida de una estimulación eléctrica. Cuando está en posición baja, solo una vibración (sin estímulo) es emitida. Cuando el interruptor está en medio, el transmisor está apagado.

Botón de ajuste de la distancia de aproximación



Este botón controla el alcance de aproximación: el alcance entre el hilo y el lugar a partir del cual el collar-receptor se activa. Girando el botón en el sentido de las agujas de un reloj, aumenta el alcance de aproximación. Girando el botón en el sentido contrario de las agujas de un reloj, reduce el alcance de aproximación.

Luz On/Off



Cuando el interruptor de conmutación está en posición alto o bajo, la luz On/Off está encendida. Cuando el interruptor está en medio, la luz se apaga. La luz On/Off permanece encendida incluso aunque un fusible está fundido.

Luz indicando el funcionamiento del cable



Cuando el cable está conectado correctamente, la luz indicando el buen funcionamiento del cable está encendida. Si el cable está dañado o desconectado, la luz se apaga automáticamente y un sonido de advertencia es emitido.

Conectores para el cable



Los conectores del cable con los botones de conmutación, situados debajo del transmisor de pared, permite de conectar y desconectar fácilmente los cables. Las extremidades de los cables deben estar desnudos sobre aproximadamente 1 cm antes de ser introducido en los conectores rojos. Un hilo de tierra es suministrado para conectar el aparato a la tierra.

Desnudar el hilo de tierra sobre aproximadamente 1 cm y introducirlo en el conector negro, situado debajo del transmisor. La otra extremidad del hilo debe ser enterada en el suelo o enrollado alrededor de un tubo de canalización y fijado con cinta aislante.

Opción : Un dispositivo pararrayos puede ser comprado si no es posible conectar el transmisor a la tierra.

Enchufe para el adaptador



Enchufar el adaptador 220V a una toma 220V y introducir el cable del adaptador en el enchufe del transmisor.

Transmisor de pared



Utilizar los 2 tornillos suministrados para fijar el transmisor a una pared a proximidad de un enchufe. El transmisor puede resistir a temperaturas bajas, pero. Se recomienda de subir el transmisor en un lugar seco y abrigado, como una cabaña o un garaje. Los 2 anclajes de plástico suministrados permiten la fijación a una pared. Perforar la pared al lugar escogido, introducir las anclajes, y fijar el transmisor con la ayuda de los tornillos suministrados.

Para alimentar el transmisor, enchufar a una toma 220V el adaptador 220V suministrado y conectarlo a el enchufe del transmisor.

DESCRIPCIÓN DEL COLLAR-RECEPTOR

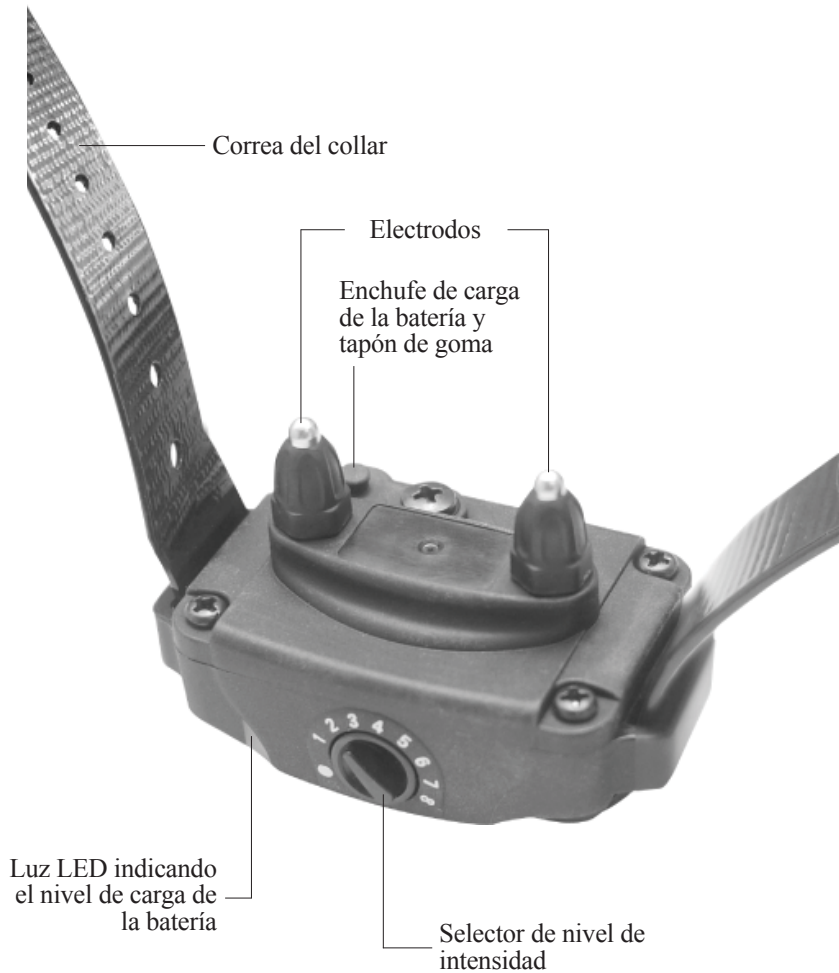

E-FENCE 3500
Collar-receptor

Selección del nivel de intensidad

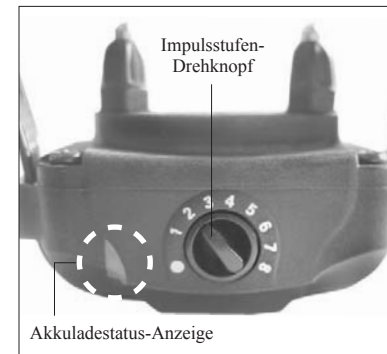

El nivel de intensidad de la estimulación puede ser ajustado individualmente sobre cada collar-receptor, a fin de adaptar al temperamento de cada perro. El collar-receptor tiene 8 niveles de estimulación, el nivel 1 siendo el más bajo y el nivel 8 el más alto.

Para encontrar el nivel de estimulación adaptado a cada perro, comenzar con el nivel más bajo y aumentar progresivamente el nivel hasta que el perro muestre una reacción. Cuando el botón de ajuste está en posición Off, el collar-receptor está apagado. Para ahorrar la batería, se recomienda de apagar el collar-receptor cuando no es utilizado.

Luz LED del collar-receptor

A la puesta en marcha del collar-receptor, la luz LED se enciende durante un segundo para indicar que está operacional. La luz parpadea se seguida todos los 2 segundos para indicar el buen funcionamiento del collar-receptor. El color de la luz LED indica el nivel de carga de la batería. (Verde = cargado, Naranja = a mitad descargado, Rojo = Necesita recarga) Cuando no recibe señal del transmisor durante al menos 10 segundos, el collar-receptor se pone en modo de espera y la luz LED se apaga. Cuando su perro se acerca del hilo de la delimitación, la luz LED se enciende de manera prolongada, indicando que el collar-receptor está activo.

ESTABLECIMIENTO CORRECTO DEL COLLAR

El collar tiene que ser ajustado de tal manera que los dos electrodos de acero inoxidable quirúrgico toquen firmemente la piel del perro. Debe poder pasar un dedo entre los electrodos y la piel del perro. La mejor colocación para el collar es en la parte lateral de la tráquea del perro.

ESTABLECIMIENTO INCORRECTO DEL COLLAR

Un ajuste inadecuado del collar permite su movimiento alrededor del cuello del perro, rozamientos pueden ser al origen de irritaciones de la piel. Si el collar está demasiado suelto, la estimulación no será eficaz. Dogtra usa electrodos en acero inoxidable quirúrgico y plástico antimicrobial para proteger la piel del perro.

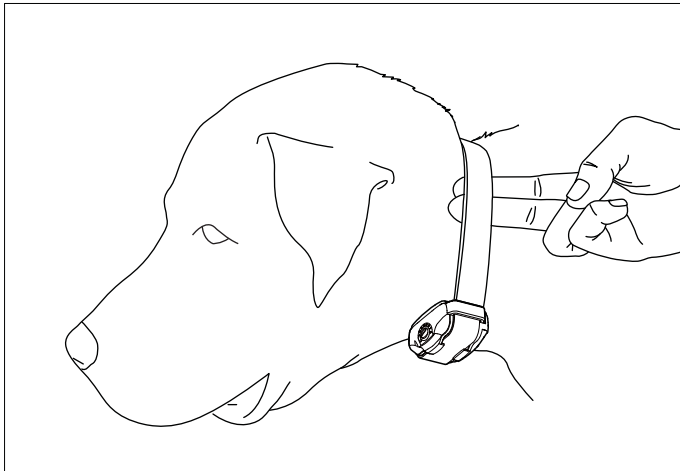

Atención!

El mantenimiento del collar-receptor en la misma posición sobre el cuello del perro durante más de 8 horas puede ser al origen de irritaciones de la piel. Si el perro debe llevar el collar durante un largo periodo, reposicione de cuando en cuando para cambiar el punto de contacto de los electrodos con la piel. Verificar después de cada utilización si la piel del perro está irritada.

Enchufe de carga de la batería

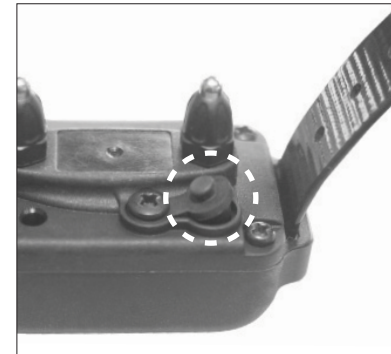

El enchufe de carga de la batería, cubierto por un tapón de goma, es posicionado en la parte interna del collar-receptor. Mesmo sin tapón de goma, el collar es estanco. Si el perro fue en agua salada, bien enjuagar con agua dulce el collar-receptor y el enchufe, y dejar secar al aire.

Adaptador y cargador

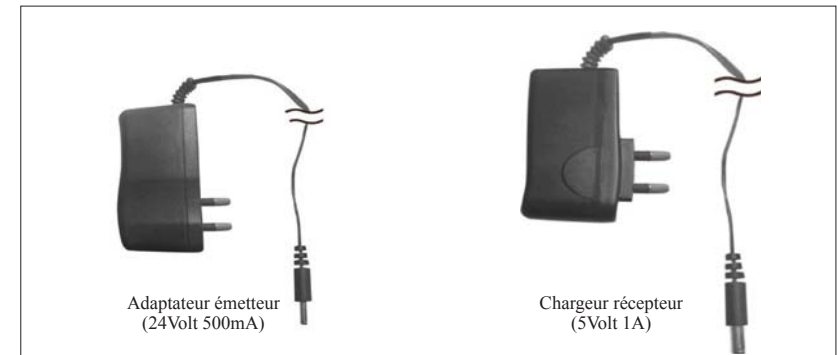

EL cargador es concebido para un enchufe 220V.

RECARGAR EL COLLAR-RECEPTOR

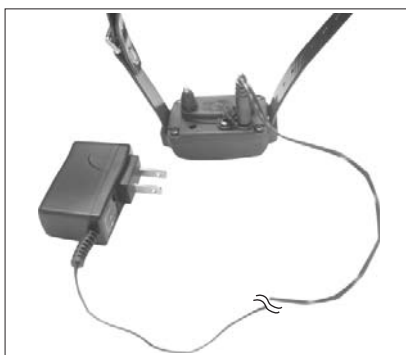

Batería Litio Polímero recargable

1. Cargar el collar-receptor antes de la primera utilización
2. No recargar la batería a proximidad de sustancias inflamables.
3. Recargar completamente la batería antes de almacenar el aparato sin utilizarlo durante 3 meses o más.

Recargar el collar-receptor si :

1. La luz LED del collar-receptor parpadea roja.
2. La luz LED del collar-receptor no se enciende.
3. La luz LED del collar-receptor se enciende temporalmente, pero no permanece encendida cerca del hilo de la valla.

Procedimiento de carga de las baterías

1. Enchufar el cable de cargamento al receptor, ver dibujo por encima.
2. Enchufe el cargador a un enchufe 220V.
Si la conexión es correcta, la luz LED está encendida en roja.
Durante el cargamento el aparato está apagado. Una vez cargada, deberá encenderlo para utilizarlo.
3. La batería Litio-Polímero está cargada al fin de 2 horas.
La luz LED permanece roja durante el cargamento.
La luz roja vuelve verde una vez que la batería está totalmente cargada.
4. Después del cargamento, cubrir el enchufe de carga de la batería del collar-receptor con el tapón de goma.

Nota : Utilizar unicamente baterías, cargadores y accesorios Dogtra compatibles con el aparato. Un malo cargador puede crear un mal funcionamiento. La luz LED parpadea en naranja.

CAMBIAR LA LONGITUD DE LOS ELECTRODOS

El Dogtra E-Fence 3500 está equipado con electrodos 15mm que pueden ser prolongados a 19mm para perros que tienen el pelo largo y/o espeso.

Para prolongar los electrodos de 15 a 19 mm, seguir las instrucciones abajo.

1. Con la ayuda de la herramienta suministrada, utilizando el lado marcado "5/8", desatornillar los electrodos en el sentido contrario de las agujas de un reloj.
2. Colocar las extensiones suministradas sobre las roscas así expuestas.
3. Colocar los electrodos sobre las extensiones y apretar el conjunto con la ayuda de la herramienta, utilizando el lado marcado "3/4".

* **Atención : apretar los electrodos firmemente, pero no excesivamente.**

Para volver a la longitud 15 mm, repetir el procedimiento en el sentido contrario.

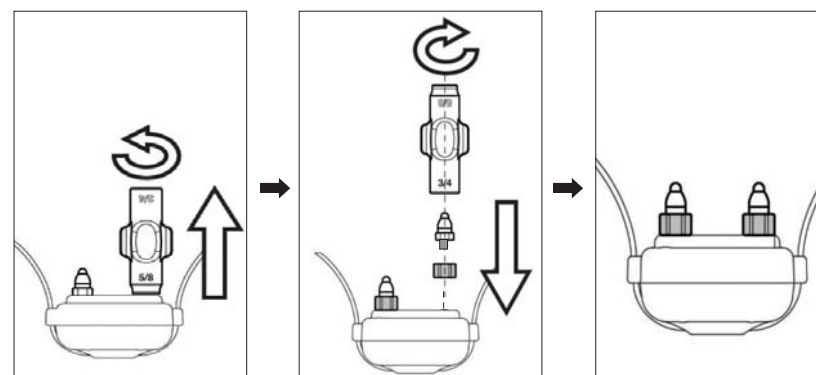

PROBAR LA VALLA ANTIFUGA ANTES DE LA INSTALACIÓN

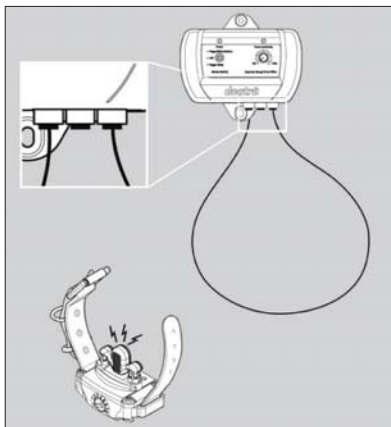

1. Para asegurarse de que su valla antifuga funcione correctamente, conectar el adaptador del transmisor al enchufe situado abajo del transmisor y la otra extremidad a un enchufe de pared 220V. Posicionar el botón de conmutación en "Pager+Stimulation", o "Pager Only". La luz On//Off debe encenderse.

2. Desplegar el hilo de tierra suministrado y desnudar sobre aproximadamente 1 cm a cada extremidad. Introducir las dos extremidades del hilo en los conectores rojos del transmisor. Si el hilo está correctamente conectado, la luz indicando el buen funcionamiento del hilo se enciende.
3. Encender el collar-receptor girando el botón de ajuste de intensidad al nivel deseado. La luz LED parpadea todos los dos segundos para indicar que funciona.
* Si el no es activado durante al menos 10 segundos, el collar-receptor se pone en modo de espera.
4. Mantener el collar-receptor en la mano con los electrodos orientados hacia arriba. Colocar la bombilla de prueba suministrada sobre los electrodos y aproximarlos del hilo de prueba.
5. Verificar si el collar vibra y si la bombilla de prueba se enciende. No tocar los electrodos, porque el aparato emite una estimulación eléctrica cuando es activado.

INSTALACIÓN

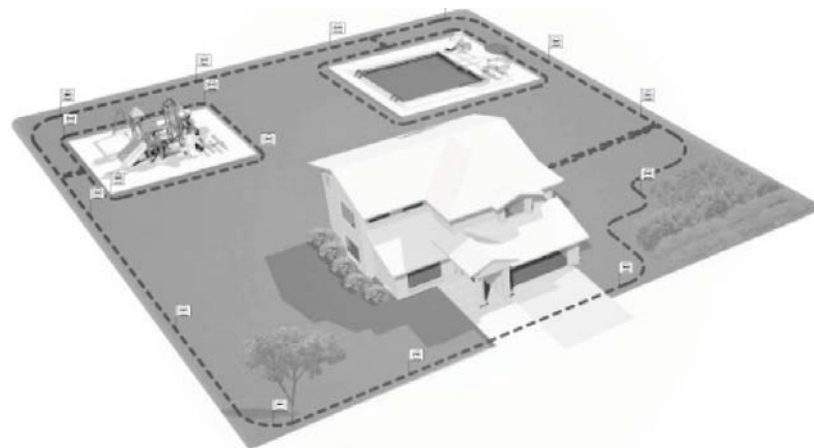

Cable de delimitación

Para que el sistema sea operacional, el cable de delimitación debe hacer un lazo continuo alrededor de su propiedad. El señal es enviado a partir de la terminal del transmisor, a través del cable de delimitación, hasta la otra terminal del transmisor. Cuando así se hace, la luz LED indicando el buen funcionamiento del cable emite una luz roja continuo.

Delimitaciones frecuentes

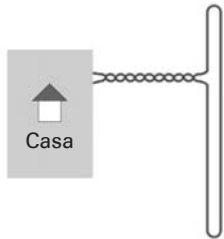

Valla delante solamente

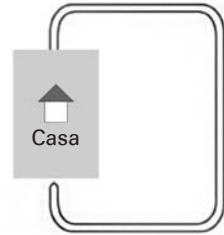

Valla para mitad delante del jardín

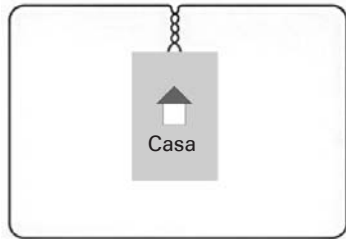

Valla alrededor del jardín

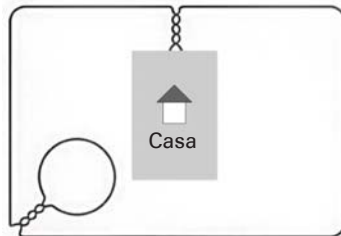

Valla alrededor del jardín con un lazo

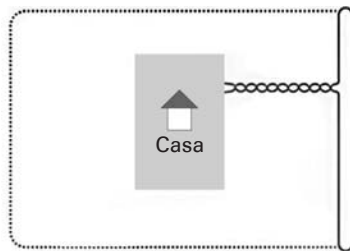

Valla delante con un cerco ya existente

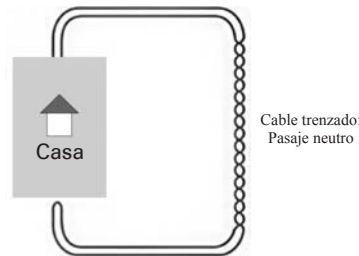

Lazo doble con un pasaje neutro

ATENCIÓN

Antes de instalar el cable de delimitación, contactar las compañías de electricidad, de gas y de telefono para localizar los cables enterrados sobre su propiedad antes de comenzar a excavar. **Probar el buen funcionamiento de la valla en superficie antes de comenzar la instalación permanente.**

Escoger cuidadosamente el espacio en cual el perro debe estar contenido. Un esquema puede ayudar a prever obstáculos. (Referirse al esquema decima).

IMPORTANTE

Para algunas disposiciones de la valla antifuga, un establecimiento del cable en doble lazo es necesario. **La distancia entre los dos cables posados en paralelo debe ser entre 180 y 300 cm para evitar interferencias.** Para los lazos simples, está distancia entre los cables debe también ser entre 180 y 300 cm.

* **Los esquemas no son de escala.**

La valla antifuga Dogtra E-Fence 3500 es entregada con 150 metros de cable de delimitación y 50 banderas. Banderas y cable adicional pueden ser comprados ante de Dogtra-Europe o de un revendedor Dogtra. Las necesidades estimadas son como sigue :

SUPERFICIE		Cable (150m/rollo)		Banderas (50/partida)	
ha	m²	Périmetro (m)	Nbre rollos	Nbre banderas	Nbre partidas
0,02ha	200	57	1	20	1
0,04ha	400	80	1	27	1
0,06ha	600	98	1	33	1
0,08ha	800	113	1	38	1
0,1ha	1000	127	1	43	1
0,2ha	2000	180	2	60	2
0,3ha	3000	220	2	73	2
0,4ha	4000	253	2	85	2
0,8ha	8000	358	3	120	3
1ha	10000	400	3	133	3
2ha	20000	566	4	189	4
3ha	30000	693	5	231	5
4ha	40000	800	6	267	6
5ha	50000	895	6	298	6
6ha	60000	980	7	327	7
7ha	70000	1058	8	353	8
8ha	80000	1132	8	377	8

Para un espacio superior a 8 ha, póngase en contacto con nosotros :
info@dogtra-europe.com o +33 (0)1 30 62 65 65

ELEMENTOS ADICIONALES



Los esquemas en la página 19 se indican para una disposición rectangular. La longitud del cable y el número de banderas requerido pueden variar en función de la configuración y de la disposición que escoge. Deberá prever una distancia de enfoque (zona en la cual el perro recibe una estimulación) al menos de 180 a 240 cm de cada lado del cable. Además, el perro permanecerá a una distancia de 60 a 120 cm de esta zona, entonces una distancia de enfoque global de 240 a 360 cm es preferible. Evitar de hacer pasajes demasiados estrechos (por ejemplo a lo largo de la casa), si no el perro podría dudar a emprenderlos.

Herramienta

Para instalar su valla antifuga, necesitará de una pala, un destornillador philips y de un alicate aislante. Si sus cables tienen que estar conectados a través de hormigón, hará falta de una pistola de silicona para exterior, y de una sierra circular con una hoja de diamante para cortar los adoquines.

Creación de una zona neutra dentro de la valla

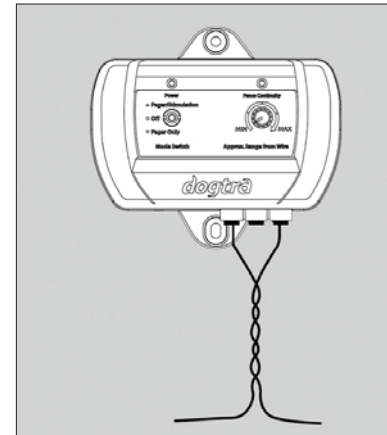

Del transmisor hasta el principio de la valla deberá crear una zona neutra para permitir al perro de pasar sin recibir de estimulación. Comenzar por trenzar los cables como en el esquema encima, del principio al fin de la zona neutra. Trenzar los cables neutraliza el señal, que permite al perro de pasar esta zona sin recibir de estimulación. Para trenzar los cables, mantener los dos cables

lado a lado y torcerlos alrededor de ellos mismo. También es posible de introducir las extremidades del cable en un taladro para trenzarlos. Más la trenza está apretada, más la anulación del señal es eficaz. Una trenza de aproximadamente 16 vueltas por 30 cm es recomendada.

Enterrar el cable de la valla

IMPORTANTE

Antes de comenzar a excavar, contactar las compañías de teléfono, de gas y de electricidad para localizar los otros cables enterrados. No es indispensable de enterrar el cable de la valla antifuga para que ella funciona, pero, a fin de protegerlo, recomendamos fuertemente de enterrarlo a 7 - 10 cm de profundidad. Comenzar por excavar un corte de una profundidad de 10 cm donde el cable entra en tierra cerca del transmisor y continuar a lo largo del lazo del cable. Un corte con una esquina de 30 a 45° hecha con una pala será más fácil de cerrar.

Nota : Si la zona a cubrir es grande, una excavadora puede ser utilizada para excavar el suelo. Sin embargo, recomendamos de colocar el cable dentro del corte a mano, porque una máquina puede dañar el cable.

IMPORTANTE

Enterrar el cable solamente despues de haber probado todo el sistema para asegurarse que funciona. Asegurase de no pellizcar o dañar el cable durante la instalación, porque podría reducir o cortar el señal. Redondear los ángulos en las esquinas con un rayo de al menos 90 cm. El alcance de señal será así más constante y evitará de crear confusiones para el perro.

NO colocar el cable a menos de 180 cm en paralelo con cables electricos, de telefono, de televisión o otros.

NO colocar una sección de un cable de la valla a menos de 3 m de otra sección, si no el señal podría ser anulado.

NO colocar el cable de la valla a menos de 3 m de una valla antifuga cercana.

Pasillos / Aceras

Si el cable pasa sobre un pasillo de asfalto, hacer un corte de aproximadamente 1 cm de profundidad a través el pasillo con una sierra circular y una hoja de diamante.

Cerrar el corte con pegamento despues de haber colocado el cable. Si hay una junta de expansión sobre el pasillo / la acera, colocar el cable de la valla dentro de la junta y cerrar con sellador.

Si el cable pasa en una zona cubierta con gravilla, enterrar al menos 8 cm de profundidad.

Un tubo en PVC o una manguera puede servir a proteger el cable.

En la agua, fijar el cable con grandes piedras y hacerlo pasar en un tubo en PVC o una manguera.

CONEXIÓN DE CABLES

La conexión del cable debe ser estanco

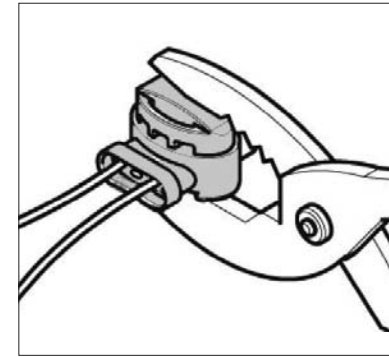

No utilizar cinta adhesiva eléctrica, ni tapón de conexión, porque podría reducir el señal o cortarlo. Los empalmes de conexión suministrados con la valla antifuga E-Fence 3500 están concebidos para permitir una conexión sellada entre los cables. Los cables de delimitación no deben ser desnudos antes de ser colocados dentro de los empalmes.

Para utilizar los empalmes estancos, los cables de delimitación deben ser colocados dentro de los orificios exteriores de los empalmes, dejando el orificio del medio libre. Apoyar suavemente con un alicate sobre la parte azul del empalme a fin de cerrarlo.

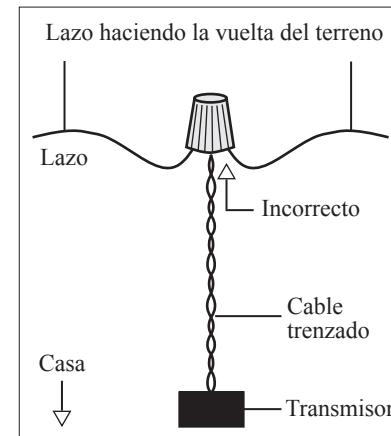

Conexión de cable incorrecta

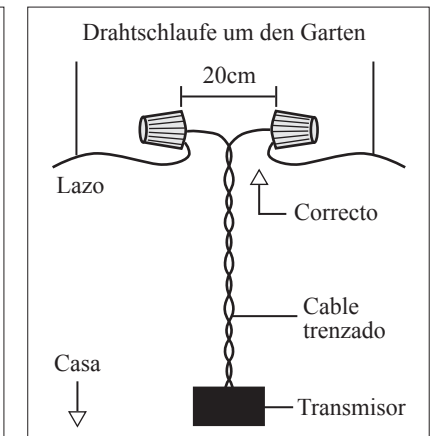

Conexión de cables correcta

Conexión del cable de la valla con el transmisor

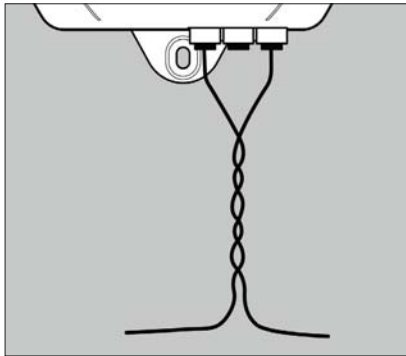

Conectar las 2 extremidades del cable trenzado a las 2 extremidades del cable de la valla.
Perforar un orificio en la pared exterior o la puerta, o pasar el cable por una abertura ya existente. Conectar los cables trenzados al transmisor, cada extremidad a un conector (desnudar el cable sobre aprox. 1 cm).

La luz roja indicando el funcionamiento del cable debe aparecer. Si la luz no se enciende, verificar si todos los cables estan bien conectados y si el cable no está dañado.

La distancia de aproximación

El botón de ajuste de la distancia de aproximación, situado sobre el transmisor, controla el amplio de la distancia de aproximación. El aumento o la disminución de la distancia de aproximación no afecta el nivel de estimulación. Para verificar la distancia de aproximación, acercarse lentamente del cable de delimitación manteniendo el collar-receptor a altura aproximativa del cuello del perro. Los electrodos deben apuntar hacia arriba, la bombilla de prueba colocada encima. Verificar a cual momento el collar vibra y la bombilla de prueba se enciende para conocer la distancia de aproximación. El señal el más eficaz será obtenido ajustando la distancia de aproximación entre 60 y 180 cm, correspondiente a la zona verde y amarilla del botón de ajuste.

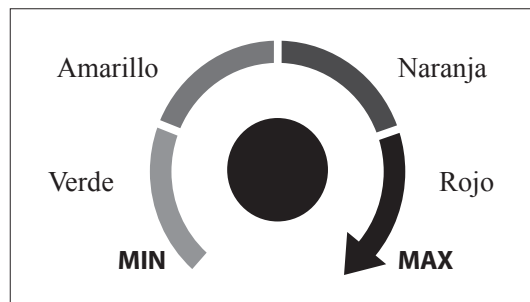

Botón de ajuste de la distancia de aproximación

ACCESORIOS OPCIONALES

Los accesorios siguientes pueden ser comprados separadamente. Para comprar accesorios, vaya a www.dogtra-europe.com o póngase en contacto con nosotros : info@dogtra-europe.com o por tel : +33 (0)1 30 62 65 65.

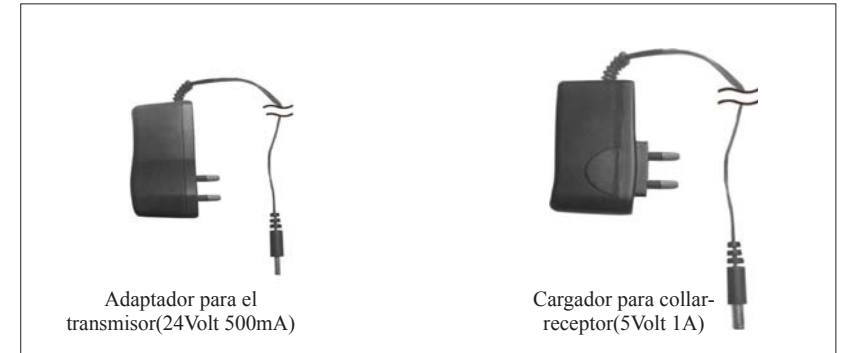

· Adaptador US para enchufes 110V



· Dispositivo pararrayos (PANAMAX)

Conexión de un dispositivo pararrayos

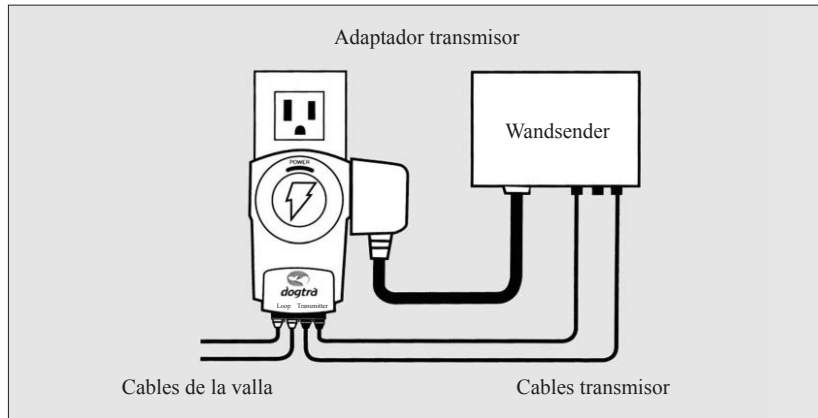

Enchufar el dispositivo pararrayos a un enchufe 220V conectado a la tierra a menos de 150 cm del transmisor. Cortar los cables de la valla cerca del dispositivo pararrayos y desnudar las 4 extremidades sobre 6 mm. Apoyar sobre el botón pulsador para abrir el conector. Insertar la extremidad desnudada del cable dentro del conector.

GUÍA DE RESOLUCIÓN DE PROBLEMAS

1. Mi perro no reacciona a la estimulación

- Ajustar la correa del collar.
- Cortar los pelos del perro o utilizar electrodos más largos para asegurar un buen contacto con la piel del perro.
- Recargar la batería del collar-receptor.
- Ajustar el nivel de estimulación.

2. Procedimiento para probar el sistema

En caso de disfuncionamiento hay que hacer un lazo de ensayo para saber cuál componente - collar-receptor, transmisor de pared o cable de delimitación - no funciona.

1. Hacer un lazo de ensayo con al menos 3 a 6 metros de cable de delimitación (o utilizar el hilo de tierra).
2. Desconectar el cable de delimitación existente del transmisor.
3. Insertar las dos extremidades del lazo de ensayo dentro del transmisor de pared.
4. Colocar el botón de ajuste de la distancia de aproximación sobre la posición "9 horas".
5. Colocar la bombilla de prueba sobre el collar-receptor. Acercar el lazo de ensayo manteniendo el collar-receptor y verificar a cuál distancia del lazo la bombilla de prueba se enciende.
6. Poner el botón de ajuste de la aproximación sobre la posición "12 horas".
7. Alejarse del lazo de ensayo y acercarse de nuevo. Verificar a cuál distancia la bombilla de prueba se enciende. Esta distancia debe ser más grande que en la posición "9 horas".

Si utiliza más de un collar-receptor, repetir la prueba encima con cada uno. Si la luz roja indicando el funcionamiento del cable no se enciende cuando el lazo de ensayo está conectado, es el transmisor de pared que presenta un disfuncionamiento. Si la luz está encendida, pero que el collar-receptor no se activa, es este que no funciona. Recargar la batería del collar-receptor y repetir la prueba. Si el collar-receptor funciona correctamente con el lazo de ensayo, puede ser el cable de la valla que está dañado o cortado.

3. Localizar un corte de cable con un carrete de choc

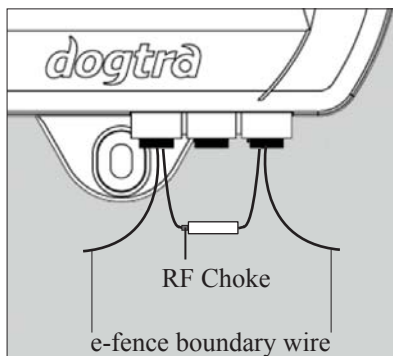

Prever un carrete de choc 100 μ H y una radio AM ajustada sobre AM530. Desconectar las extremidades del cable del transmisor y conectar a sus lugares el carrete de choc. Después, re-introducir las extremidades del cable dentro de los conectores. Aumentar la distancia al máximo con el botón de ajuste del transmisor.

Encender la radio ajustada sobre AM530 y aumentar el volumen. Avanzar lentamente a lo largo del cable de la valla manteniendo la radio lo más cerca posible del cable. Dónde el cable está intacto, la radio emitirá un sonido/silbido. Dónde el cable está dañado/cortado, la radio no emitirá de sonido.

Reparar el cable

Después haber encontrado el corte, cortar la parte dañada del cable y utilizar racor de cable con gel para exterior para reconectar los cables. Si el corte es importante, o si no localiza el corte, hay que conectar cable suplementario para esquivar la zona dañada.

MANTENIMIENTO

La valla antifuga E-Fence 3500 requiere un poco de mantenimiento. El collar-receptor es estanco. Para limpiarlo, fregar con agua jabonosa. El transmisor de pared no es estanco y debe ser protegido de los elementos dentro de una garaje o una cabana. No intentar de desmontar o reparar el transmisor o el collar-receptor: anularía la garantía del fabricante. Estos elementos contienen componentes electrónicos que solo deben ser reparados/cambiados por un experto profesional.

Atención

Cualquier cambio o modificación, no expresamente aprobado por la parte responsable del cumplimiento, puede cancelar la autorización del usuario a hacer funcionar este aparato.

GARANTÍA Y REPARACIÓN

Garantía a duración limitada de dos años

Dogtra-Europe ofrece al comprador inicial **una garantía de dos años a partir de la fecha de compra** para los productos vendidos por Dogtra-Europe y sus distribuidores. Las pilas reemplazables de modelos YS100, iQ No Bark e iQ CLiQ no son cubiertas por la garantía. * Los gastos de expedición para intervención bajo garantía corren a cargo del propietario del aparato. Los costes de reexpedición del producto reparado son a expensas de Dogtra-Europe. Todo servicio acelerado de envío corre a cargo del propietario del aparato. Si la reparación no es cubierta por la garantía, los costes de piezas, de mano de obra y de envío corren a cargo del cliente.

Para validar la garantía Dogtra

Conservar la factura de compra de su producto Dogtra.

Lo que no cubre la garantía Dogtra-Europe

Dogtra-Europe no ofrece garantía para los daños causados por una mala utilización, por un mantenimiento inapropiado y/o la pérdida de piezas.

Todo daño causado por la infiltración de agua dentro de los transmisores resistentes al agua, no estancos, de modelos **eF-3000 GOLD, E-FENCE 3500, 175NCP, 180NCP, 200NCP, 400NCP, 410NCP** y la serie **iQ Pet**, y receptores resistentes al agua, no estancos, del **RRS, RRD, y RR Deluxe**, no son cubiertos por la garantía.

La sustitución de un transmisor o receptor perdido corre a cargo del propietario.

La garantía no será válida si la unidad ha sido modificada o si una persona no autorizada ha intervenido dentro de la unidad.

El cambio de baterías por el cliente durante el periodo de garantía no es recomendado. Si el cliente decide cambiar las baterías, todo daño causado a la unidad durante este cambio no será cubierto por la garantía.

Si el número de serie de un producto Dogtra es retirado, la garantía no se aplica más.

Dogtra-Europe se reserva el derecho de conservar y eliminar piezas dañadas después de reparación y sustitución.

Las Reparaciones fuera de garantía

Para trabajos de reparación que no son cubiertos por la garantía, después de control del técnico, un presupuesto será comunicado al cliente. Este presupuesto comprende el coste de piezas de recambio, la mano de obra y el transporte.

Juntar al equipo un correo que explica el problema encontrado y dar sus datos : nombre, dirección, número de teléfono y correo electrónico.

Procedimiento para reparaciones

Si la unidad no funciona correctamente, referirse al "Guía de Réparación" del manual de instrucciones y llamar el Servicio Posventa al +33 (0)1 30 62 65 65 antes de devolverle el aparato a Dogtra-Europe para una reparación. Los gastos de transporte para reenviar productos bajo garantía a Dogtra-Europe corren a cargo del cliente. Dogtra-Europe no es responsable de daños o pérdidas sobrevenidos en el momento de la vuelta de un aparato. DogtraEurope no es responsable de la pérdida de tiempo o inconveniencia causada por la vuelta de un aparato para reparación. Dogtra-Europe no presta aparatos y no ofrece ninguna compensación mientras que el aparato está en reparación. Es imprescindible proveer una copia de la factura que pone de manifiesto la fecha de compra antes iniciar toda reparación bajo garantía.

Juntar a un correo que explica el problema encontrado y precisar vuestros datos : nombre, dirección, número de teléfono y correo electrónico. Si los trabajos de reparación no son cubiertos por la garantía, un presupuesto le será comunicado antes de toda intervención.

Si tiene cuestiones a propósito del producto Dogtra, llámenos al +33 (0)1 30 62 65 65, o envíe un correo electrónico a sav@dogtra-europe.com.

DECLARACIÓN DE CONFORMIDAD R&TTE (DoC)

NOSOTROS DECLARAMOS BAJO NUESTRA EXCLUSIVA RESPONSABILIDAD QUE

Nombre del producto : APPARATO PER L'ADDESTRAMENTO DEI CANI

Nombre de modelo : E-Fence 3500

Nombre de familia de modelos : 487046. 487046 CERRADO VIRTUALE POR PERROS ANTIFUGA, 487047. 487047 COLLAR ADICIONAL DE CERRADO VIRTUALE POR PERROS

Frecuencia : 10 kHz

Descripción del producto : Cerrado virtuale por perros, usando 10 kHz

CUMPLE CON LAS DIRECTIVAS EUROPEAS SIGUIENTES :

Descrizione	Norme applicate
Sicurezza	EN 60950-1: 2006+A11 :2009+A1 :201 O+A12:2011+A2:2013
EMC	ETSI EN 301 489-1 V1.9.2 (2011-09) ETSI EN 301 489-3 V1.6.1 (2013-08) EN61000-3-2:2014 EN 61000.3.3:2013
Radio	ETSI EN 300 330-1 V1.8.1 (2015-03) ETSI EN 300 330-2 V1.6.1 (2015' 03)

Dichiaro que questo dispositivo è conforme ai requisiti essenziali e ad altre disposizioni applicabili delle direttive 1999/5/EC.

Dogtra- Europe

Immeuble "Le Vauban"
Parc d'activités de la Verrière
4, rue de Panicalé
78320 La Verrière, France



E-FENCE 3500

di Dogtra
Sistema Interrato E-Fence

Manuale dell'operatore

Prima di utilizzare il Dogtra E-Fence 3500 leggere interamente il manuale.

ITALIANO

INDICE DEI CONTENUTI

PANORAMICA	126
CARATTERISTICHE PRINCIPALI DEL DOGTRA E-Fence 3500	127
SICUREZZA	127
CONTENUTO DELLA CONFEZIONE	128
DESCRIZIONE DEL TRASMETTITORE	129
DESCRIZIONE DEL COLLARE/RICEVITORE	133
RICARICA DEL COLLARE/RICEVITORE	138
CAMBIARE LA LUNGHEZZA DELLE SONDE	139
TESTARE IL SUO E-Fence 3500 PRIMA DELL'INSTALLAZIONE.....	140
INSTALLAZIONE.....	140
PARTI ADIZIONALI.....	143
CREARE GIUNZIONI DEI CAVI.....	146
ACCESSORI OPZIONALI.....	148
GUIDA ALLA RISOLUZIONE DEI PROBLEMI.....	150
CONSIGLI GERNERALI PER LA MANUTENZIONE.....	152
GARANZIA E RIPARAZIONE.....	153
DICHIARAZIONE DI CONFORMITA' CE	154

PANORAMICA

Il sistema Dogtra E-Fence 3500 permette di lasciare il cane libero entro determinati confini da lei definiti. Il sistema di contenimento Dogtra limita il Suo cane senza la presenza di reti che potrebbero essere masticate, saltate o evitate tramite buche.

La larghezza del campo del segnale può essere facilmente regolata dal trasmettitore montato a parete. La forza della stimolazione elettrica, invece, può essere regolata dal ricevitore tramite l'apposito comando. Nella modalità "Pager+Stimulation" (Vibrazione+Stimolazione elettrica) il Suo cane riceverà una vibrazione seguita da una stimolazione elettrica quando si avvicinerà all'area del confine. Nella modalità "Pager Only" (Solo Vibrazione) il Suo cane riceverà solo una vibrazione. Accessori per il sistema come: fili, bandierine, protettori per sovraccarichi da fulmini e il caricabatterie americano da 110V sono disponibili chiamando la sede Dogtra al numero +33 (0) 130.62.65.65 oppure mandando una e-mail a info@dogtra-europe.com.

CARATTERISTICHE PRINCIPALI DEL DOGTRA E-Fence 3500

- Ampia gamma di potenza di stimolazione elettrica per tutte le razze e temperamenti.
- Ricevitore/collare completamente subacqueo.
- 8 livelli di intensità sul ricevitore/collare per adeguarsi con facilità a ogni singolo cane.
- Vibrazione di allarme pre-stimolazione elettrica.
- Modalità “Pager Only” (Solo Vibrazione) ad alte prestazioni.
- Spia e suono di allarme in caso di rottura filo.
- Segnale a lungo raggio con una copertura massima di 16 ettari.
- Sistema avanzato per prevenire interferenze da fonti esterne.
- Espandibile a più cani.
- Carica rapida di 2 ore grazie alle batterie a polimeri di litio.

SICUREZZA

- I collari del sistema Dogtra E-Fence 3500 usano tecnologia computeristica all'avanguardia. Il ricevitore/collare ha un controllo automatico antishock che limita la stimolazione elettrica a un massimo di 8 secondi.
- Il sistema di filtraggio Dogtra previene l'attivazione da parte di fonti esterne.

CONTENUTO



Trasmettitore a parete



Collare/Ricevitore



150 m di cavo



50 bandierine per delimitare il confine dell'area



Manuale dell'operatore



Manuale d'addestramento



Alimentatore 24V 500mA per trasmettitore



Caricabatterie 5V 1A per il collare



Cavo di messa a terra (Verde)



Tester con luce



2 tasselli



2 viti per il montaggio del trasmettitore



4 giunzioni per cavo



2 sonde migliorate



2 sonde in plastica



Rondella per l'estensioni delle sonde e regolatore rondelle

DESCRIZIONE DEL TRASMETTITORE

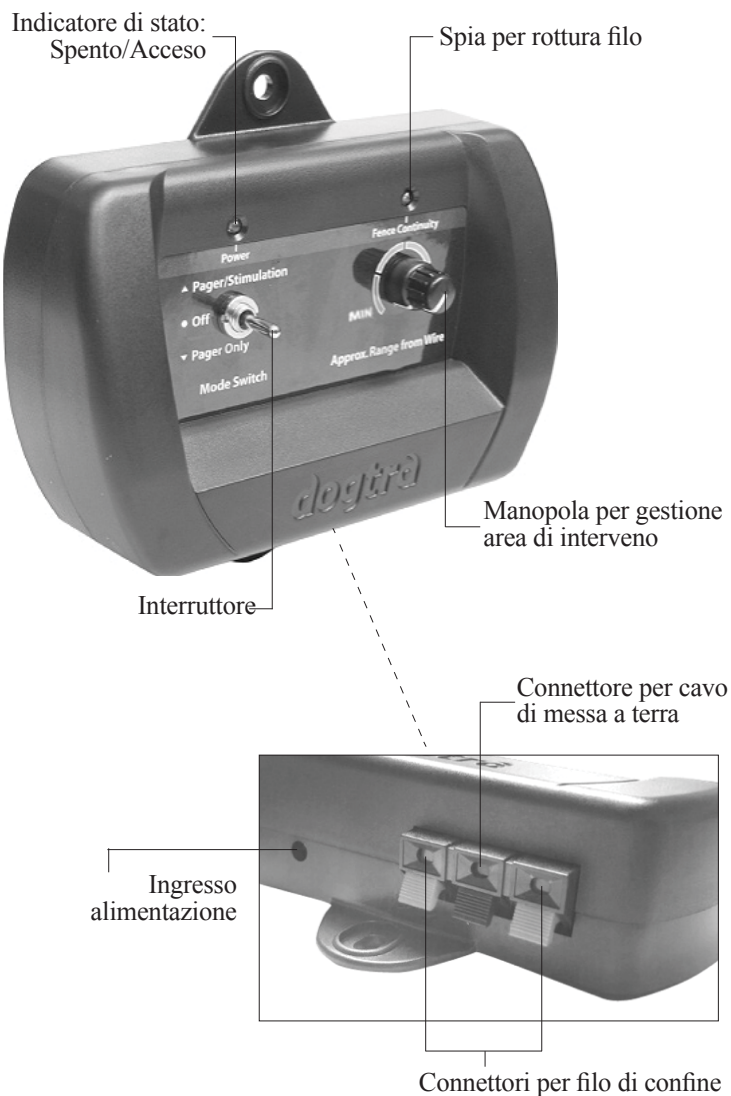

E-FENCE 3500
Trasmettitore

Interruttore



L'interruttore ha 3 funzioni. Quando l'interruttore è impostato verso l'alto, l'unità darà al cane una vibrazione seguita da una stimolazione correttiva. Quando l'interruttore è impostato verso il basso sarà erogata solo una vibrazione. Quando, invece, è posizionato al centro l'unità è spenta.

Manopola per gestione area di intervento



La manopola controlla la distanza entro cui il collare interviene. Girando la manopola in senso orario aumenta l'area di attivazione. Mentre, girando la manopola in senso antiorario l'area si riduce.

Spia ON/Off



Quando l'interruttore è posizionato in alto o in basso, la spia rimarrà accesa, indicando che il sistema è alimentato. Quando l'interruttore, invece, è impostato in posizione centrale la spia rimarrà spenta indicando che non vi è alimentazione. La spia rimane accesa anche se un fusibile è saltato.

Spia di integralità del cavo



Quando i cavi sono connessi correttamente la spia rimarrà accesa. Nell'evenienza che il cavo del Dogtra E-Fence 3500 si danneggi o si disconnetta la luce si spegnerà automaticamente e il trasmettitore emetterà un suono.

Ingresso cavi

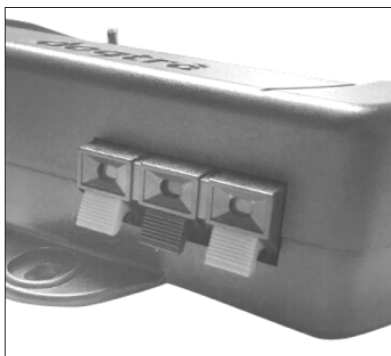

Il connettore ti permette di inserire o disconnettere le cime del cavo di confine. Le due cime del cavo di confine devono essere private della plastica protettiva per permettere l'inserimento nei connettori rossi situati nella parte bassa del trasmettitore. Il sistema è fornito anche di un cavo per la messa a terra che andrà inserito nel connettore nero situato anch'esso nella parte bassa

del trasmettitore, mentre l'altra cima del cavo di messa a terra dovrà essere interrata o arrotolato ad un tubo dell'acqua e isolato con un nastro di gomma.

Altrimenti, se non fosse possibile interrare il cavo di messa a terra, è disponibile alla vendita un protettore per sovraccarichi o fulmini.

Presca per alimentazione



Inserire l'adattatore a 220V in una presa da muro a 220V e collegarlo al trasmettitore tramite il jack di alimentazione.

Trasmettitore a parete



Usare le 2 viti incluse nella confezione per montare il trasmettitore vicino ad una presa. L'unità supporterà temperature molto basse, ma non è subacqueo, quindi dovrà essere installato in un posto sicuro e all'asciutto come un garage o un casotto. Posizionate il trasmettitore in modo tale da far combaciare i buchi situati in alto e in basso dell'apparecchio con quelli appena creati. Come ultimo passaggio avvite le viti per fissare l'unità al muro.

DESCRIZIONE DEL COLLARE/RICEVITORE

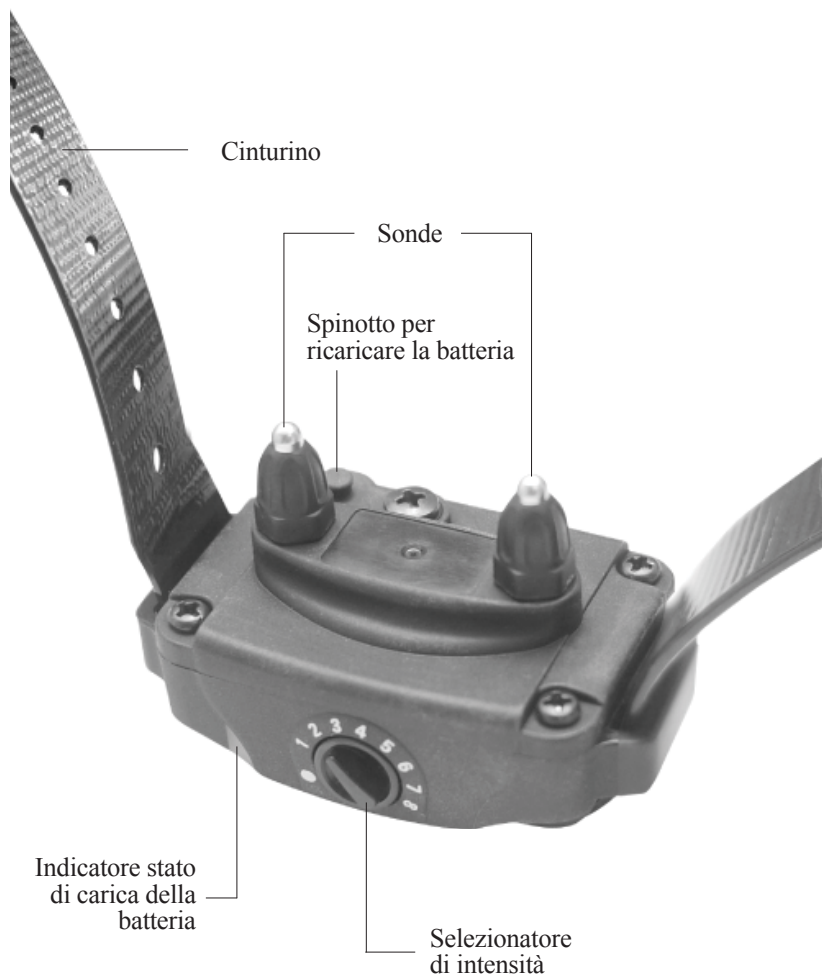

E-FENCE 3500
Collare/Ricevitore

Selezionatore di intensità



Il livello di intensità è regolabile dall'apposito selezionatore presente su ogni collare. In tal modo potrete selezionare il livello adatto per ogni cane a seconda della sua tempra e del suo carattere. Lo spettro di intensità varia da 1 a 8 dove l'1 è il più basso e l'8 il più alto. Per trovare la giusta sensibilità per ogni cane è consigliato

di partire dal livello 1 e salire man mano finché non è visibile una reazione da parte del cane. Quando posiziona il selezionatore su OFF il collare si spegnerà. Per un uso ottimale delle batterie nel collare spegnerlo quando il sistema E-Fence 3500 non è in uso.

Spia del collare

Quando il sistema E-Fence 3500 viene attivato, il LED del collare si illumina per circa 1 secondo per indicarne l'effettiva accensione. Quando acceso, il LED si illumina ogni 2 secondi. Il colore della luce del LED indica lo stato di carica della batteria.

(Verde=completamente carico, Giallo=mediamente carico, Rosso=scarsamente carico)

Quando il collare non riceve un segnale dal trasmettitore per più di 10 secondi, si attiva la modalità "Sleep" (Sonno) e il LED smette di lampeggiare. Quando il cane si avvicina al confine del sistema E-Fence l'indicatore si illumina per indicarne l'attivazione.

Giusto posizionamento del collare

Il collare deve essere messo in modo tale che le sonde siano fermamente a contatto con la pelle del collo del cane. La posizione ideale è sia sotto che sopra il collo del cane.

Posizionamento sbagliato del collare

Un collare allentato porta allo sfregamento delle sonde sul collo del cane causando irritazione della pelle. Se le sonde non sono fermamente a contatto con il cane la stimolazione elettrica sarà inconsistente e quindi inefficace. Dogtra usa sonde in acciaio chirurgico per proteggere la pelle del cane.

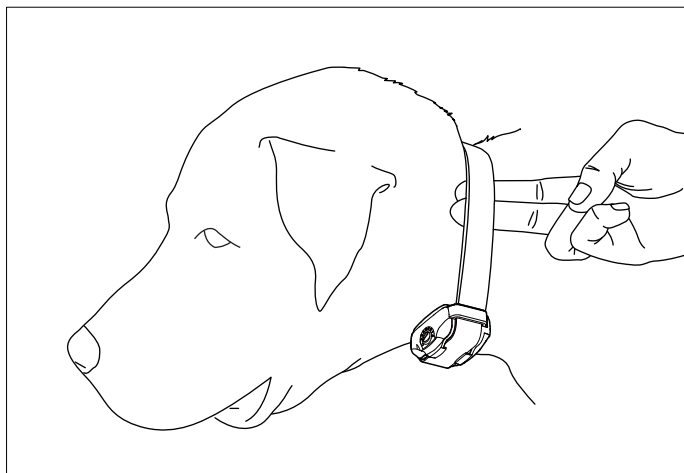

Attenzione!

Lasciare il collare sul collo del cane per un lungo periodo di tempo potrebbe causare irritazione della pelle. Se il cane deve indossare per tanto tempo il collare, muoverlo occasionalmente per cambiare il punto di contatto delle sonde. Assicurarsi dello stato della pelle del collo del cane prima di ogni utilizzo.

Spinotto di ricarica del collare

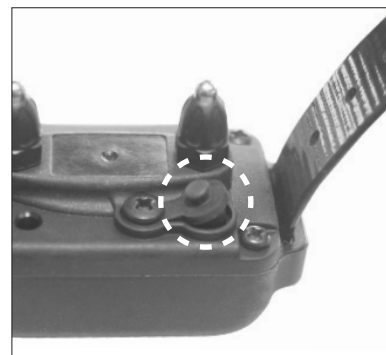

Vicino al cinturino è presente lo spinotto di ricarica coperto da un protezione in gomma. L'unità è completamente subacquea con o senza la protezione in gomma. Se il cane dovesse entrare in contatto con acqua salata, lavare il collare con acqua dolce e lasciarlo asciugare all'aria.

Caricabatterie

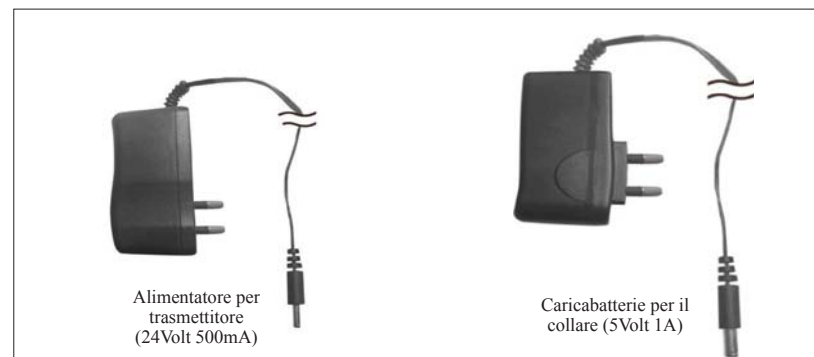

Alimentatore per trasmettitore (24Volt 500mA)

Caricabatterie per il collare (5Volt 1A)

Il caricabatterie è progettato per una presa da muro a 220V.

RICARICARE IL COLLARE/RICEVITORE



Dogtra usa batterie a polimeri di litio.

1. Caricare l'unità prima di usarla per la prima volta.
2. Non ricaricare le batterie vicino a sostanze infiammabili.
3. Caricare completamente le batterie se è previsto un inutilizzo maggiore ai 3 mesi.

Ricaricare l'unità se:

1. L'indicatore LED del collare si illumina di colore rosso.
2. L'indicatore LED non si accende.
3. L'indicatore LED si spegne vicino al cavo di confine.

Battery Charging Procedure

1. Attaccare lo spinotto al collare come mostrato in foto.
 2. Inserire il carica batterie in una presa da muro a 220V. Se inserito correttamente, tutti gli indicatori dovrebbero illuminarsi di rosso. Durante il processo di caricamento l'unità si spegnerà. Una volta completata la ricarica, l'unità dovrà essere nuovamente accesa.
 3. La batteria a polimeri di litio si ricaricherà nel giro di 2 ore. L'indicatore a LED rimarrà rosso durante il processo di ricarica. La luce diverrà verde quando il processo di ricarica sarà completato.
 4. Dopo la ricarica chiudere l'accesso per lo spinotto presente sul collare con l'apposita protezione in gomma.
- Importante: usare solo caricabatterie, batterie e accessori approvati da Dogtra. Caricabatterie non autorizzati potrebbe causare il malfunzionamento dell'apparecchio.

CAMBIARE LA LUNGHEZZA DELLE SONDE

Il Dogtra E-Fence 3500 ha in dotazione sonde da 15mm che possono essere allungate a 19mm per cani a pelo lungo. Per aumentare la lunghezza delle sonde, seguire queste istruzioni:

1. Usando l'attrezzo in dotazione dalla parte marcata 5/8 svitare le sonde in senso antiorario.
2. Posizionare l'estensione delle sonde sulla barra filettata esposta.
3. Riposizionare le sonde sopra l'estensione e avvitare con la parte marcata 3/4.

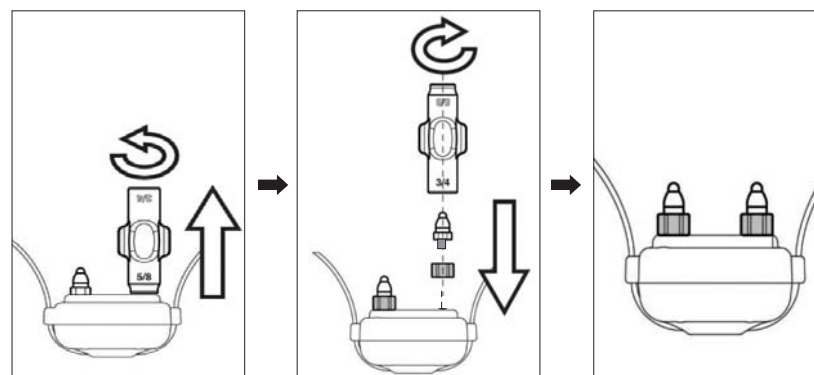

TESTARE IL DOGTRA E-Fence 3500

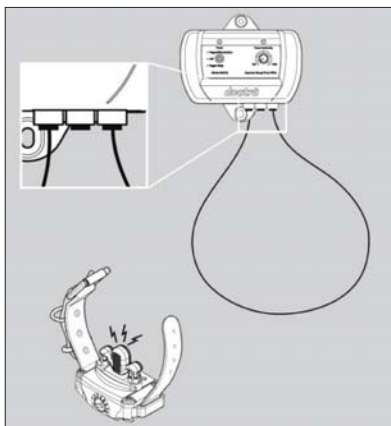

1. Per assicurarsi che il Suo sistema E-Fence 3500 funzioni correttamente, inserire l'alimentatore, collegato ad una presa domestica, nel jack di alimentazione del trasmettitore. Selezionare con la rotellina la modalità "Pager+Stimulation" (Vibrazione+Stimolazione elettrica) o "Pager Only" (Solo vibrazione). L'indicatore di stato ON/OFF dovrebbe accendersi.

2. Srotolare il cavo di messa a terra e scoperchiare le cime per 1 cm. Successivamente, inserirle nei jack rossi presenti sotto l'apparecchio. Se il cavo è inserito correttamente l'indicatore dovrebbe accendersi.
3. Attivare il collare selezionando il livello di intensità desiderato sul ricevitore. Il LED si illuminerà ogni 2 secondi.
4. Tenere il collare in mano con le sonde che guardano verso l'alto e applicare il tester su di esse. Avvicinarsi al filo per il test.
5. Assicurarsi che il tester si illumini e che il collare vibri. Attenzione a non entrare in contatto con le sonde durante il test per via della vibrazione emessa dal collare.

INSTALLAZIONE

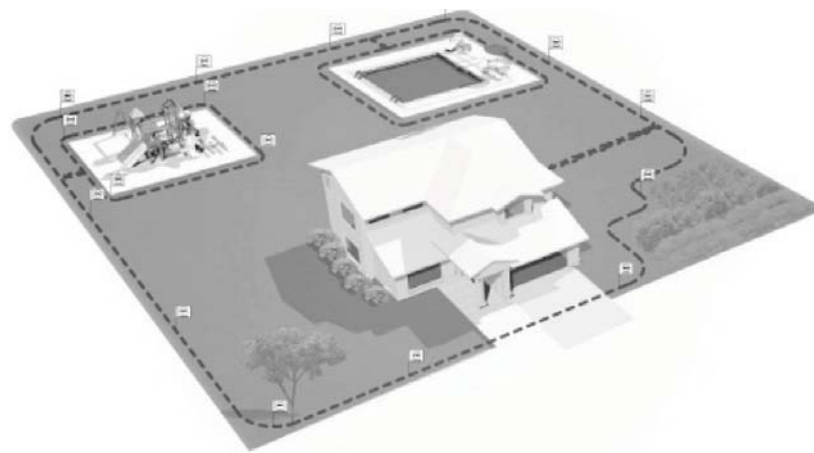

Cavo di confine

Il cavo di confine deve essere un circuito continuo per essere operativo. Il segnale è emesso dal terminale ai collari attraverso questo cavo. Se il cavo è integro e continuo la spia di integralità sarà accesa e di colore rosso.

Tipici design di confine

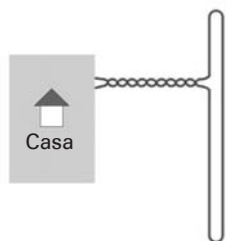

Solo confine frontale

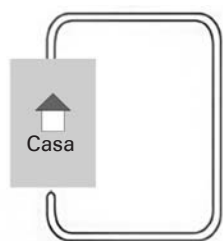

Solo ala frontale

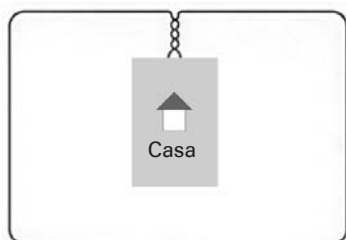

Accesso frontale o posteriore

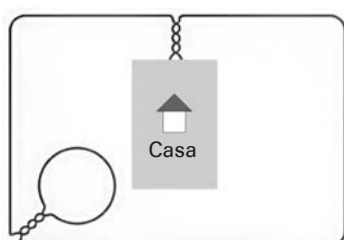

Circuito base con giardino

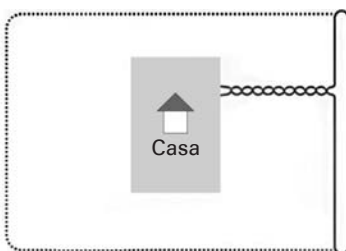

Confine frontale con rete preesistente

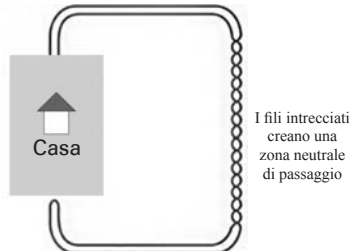

Doppio giro con passaggio

I fili intrecciati
creano una
zona neutrale
di passaggio

ATTENZIONE

Prima di installare il cavo del suo E-Fence 3500 **Assicurarsi di testare la forma del confine prima di interrare definitivamente il cavo.** Scegliere accuratamente l'area in cui si vuole contenere il cane (consultare la pagina de "I tipici design di confine").

IMPORTANTE

Nel caso si scelga di usare un design di confine con cavi paralleli, assicurarsi che fra di essi ci siano almeno 2 metri, per impedire eventuali interferenze di segnale.

* Please note, the diagrams are not drawn to scale.

Il sistema E-Fence 3500 ha in dotazione 150 metri di cavo e 50 bandierine per l'addestramento. Ulteriori metri di cavo e/o bandierine possono essere acquistati. I requisiti stimati sono i seguenti :

SUPERFICIE		Cavo (150m/bobina)		Bandierine (50/pacco)	
ha	m ²	Perimetro (m)	Numero bobine	#Bandierine	#Pacchi
0,02ha	200	57	1	20	1
0,04ha	400	80	1	27	1
0,06ha	600	98	1	33	1
0,08ha	800	113	1	38	1
0,1ha	1000	127	1	43	1
0,2ha	2000	180	2	60	2
0,3ha	3000	220	2	73	2
0,4ha	4000	253	2	85	2
0,8ha	8000	358	3	120	3
1ha	10000	400	3	133	3
2ha	20000	566	4	189	4
3ha	30000	693	5	231	5
4ha	40000	800	6	267	6
5ha	50000	895	6	298	6
6ha	60000	980	7	327	7
7ha	70000	1058	8	353	8
8ha	80000	1132	8	377	8

Per aree più grandi di 8 ettari contattare :
info@dogtra-europe.com o +33 (0)1 30 62 65 65

PARTI ADIZIONALI



La tabella a pagina 19 è pensata per un confine a forma rettangolare. La lunghezza del cavo e il numero di bandierine possono cambiare a seconda della forma del confine che viene scelta.

STRUMENTI

Per installare il Suo E-Fence 3500 occorrerà un cacciavite con punta a taglio e una pinza per tagliare i cavi. Se la forma desiderata necessita di passaggi attraverso il cemento, munirsi di pistola per silicone e una sega circolare.

CREARE UNA ZONA NEUTRALE SUL CONFINE

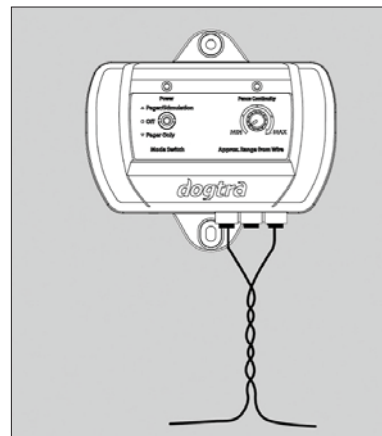

Una zona neutrale deve essere creata dal trasmettitore fino all'inizio del confine, così che il segnale non passi sopra altri cavi. Iniziare arrotolando i cavi creando una treccia fino al punto desiderato. Intrecciando i cavi si verrà a creare una zona neutrale dove il cane non riceverà stimolazione elettrica. Per sistemare i cavi in tal modo, prenderli e porli uno sopra l'altro, intrecciandoli appunto. Più la treccia è stretta più risulta efficace l'annullamento di segnale.

INTERRARE IL CAVO DI CONFINE

IMPORTANT

Prima di cominciare a scavare, contattare la vostra compagnia locale di gas, luce e telefono per verificare la presenza di tubi sotterranei. Il cavo di confine del Dogtra E-Fence 3500 non deve essere obbligatoriamente interrato per funzionare. Per una protezione ottimale è consigliato di interrare i cavi a 8-10 cm di profondità. Iniziare scavando a 10 cm di profondità vicino al trasmettitore dove il cavo si interra e continuare per tutto il perimetro da voi scelto. Scavando con una vanga creare un buco con un angolo di 30-45 gradi che permetterà una chiusura più semplice.

Nota: nel caso di grandi distanze usare una piccola ruspa può essere d'aiuto. Piazzare comunque il cavo a mano.

IMPORTANTE

Prima di interrare il cavo, assicurarsi che il sistema funzioni in maniera appropriata. Non tagliare o danneggiare il cavo durante l'installazione, questo potrebbe portare a perdita di efficacia del segnale. Agli angoli fare curve graduali con un raggio di almeno 90cm. Questo porterà ad avere un raggio d'azione più solido che eviterà di confondere il cane in queste aree.

NON interrare il cavo di confine nelle vicinanze (180cm) di fili elettrici, del telefono, di TV o altri tipi di cavi.

NON interrare i cavi di confine vicino ad altri cavi di confine o il segnale si potrebbe annullare.

NON interrare il cavo di confine vicino ad un altro E-Fence.

Vialetti / Marciapiedi

Quando si attraversa un vialetto di asfalto, fare un taglio profondo 1 cm usando una sega circolare. Dopo aver riposto il cavo, ricoprire il buco con del sigillante. Se doveste attraversare del ghiaio scavare ed interrare a 8cm. Tubi di PVC o gomme da giardino possono essere utilizzati per proteggere i cavi. In acqua ancorare il cavo con grossi sassi. Usare tubi in PVC o gomma da giardino per proteggere i cavi.

CREARE GIUNZIONI DEI CAVI

La giunzione deve essere a prova d'acqua.

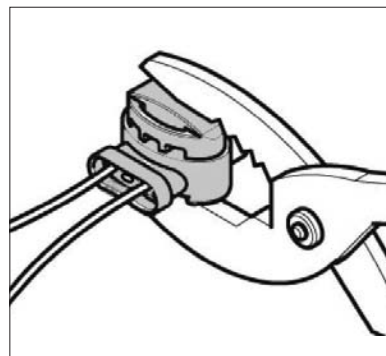

Non usare nastro isolante o causerà intermittenze e malfunzionamenti. Le giunzioni subacquee incluse nella dotazione del Dogtra E-Fence 3500 sono progettate per permettere una connessione sigillata dei due cavi. La protezione dei cavi di confine non deve essere tolta prima dell'interramento. Per usare la giunzione, posizionare i cavi nei buchi esterni. Così da lasciare il buco centrale vuoto. Usare un paio di pinze per pressare dolcemente e unire i due cavi.

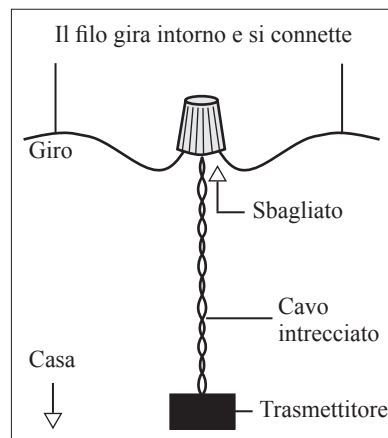

Incorrect Neutral Zone Wire Splicing

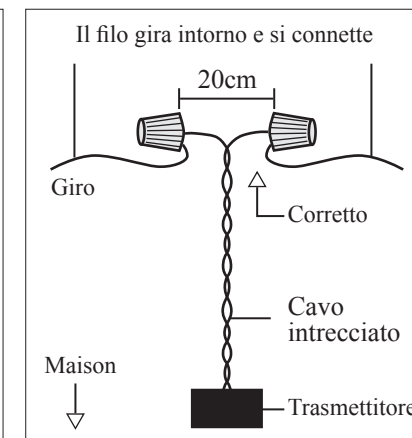

Montaggio corretto

Connecting the Fence Wire to the Transmitter

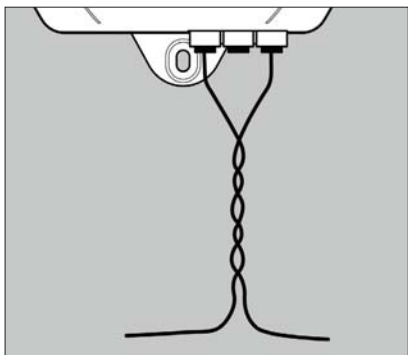

Unire le due cime del cavo intrecciato a ognuna delle due cime del cavo di confine. Con un trapano fare un buco attraverso il muro per permettere il passaggio del cavo. Connettere il cavo intrecciato al trasmettitore. I cavi dovranno essere nudi sulle cime per circa 1 cm. Una spia rossa si accende indicando l'integralità del circuito. Se non si accende nessuna spia assicurarsi che il cavo sia connesso correttamente o che non sia danneggiato.

Area di intervento

La manopola di selezione dell'area di intervento è situata sul trasmettitore. Aumentando o diminuendo l'area di intervento non cambia l'intensità di stimolazione data dal collare. Per testare l'area di intervento camminare lentamente con il collare in mano all'altezza del collo del cane. Successivamente applicare il tester sulle sonde e decidere la distanza di intervento desiderata. L'area di intervento più comune è segnata coi colori verde e giallo (area di 60 - 180cm).

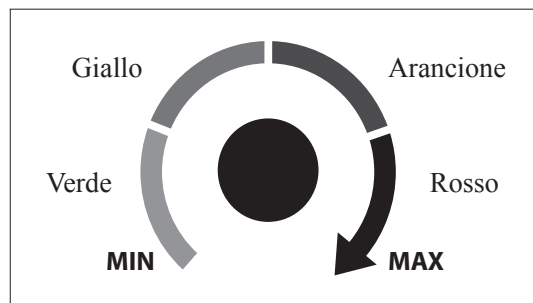

Manopola per gestione area di intervento

ACCESSORI OPZIONALI

I seguenti prodotti possono essere acquistati separatamente. Per ottenerli, visitare www.dogtra-europe.com

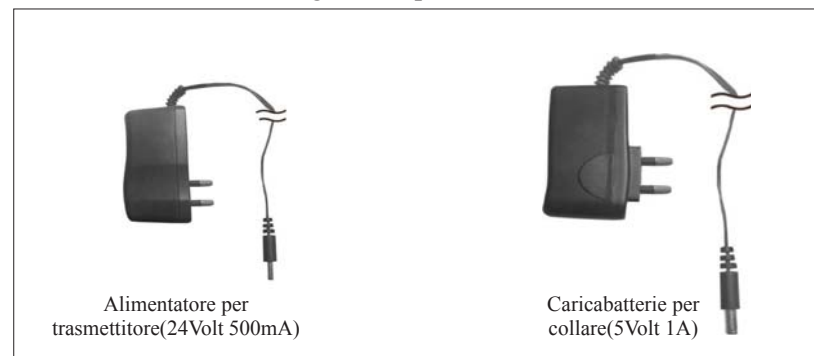

Alimentatore per trasmettitore(24Volt 500mA)

Caricabatterie per collare(5Volt 1A)

· Alimentatore americano 110V



~~· Protettore per fulmini o sovraccarichi (PANAMAX)~~

Connettere un protettore per fulmini o sovraccarichi

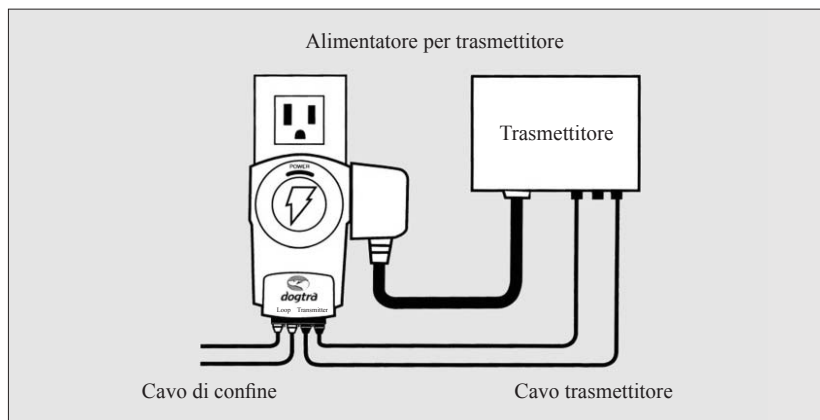

Inserire il protettore in una presa a 220V entro 3 metri da dove è stato installato il trasmettitore. Tagliare i cavi vicino il protettore e snudare tutte e 4 le cime per circa 1cm. Inserire i cavi nei connettori come in foto.

GUIDA ALLA RISOLUZIONE DEI PROBLEMI

1. Il cane non risponde alle stimolazioni.

- Sistemare il collare.
- Tosare il cane o usare sonde più lunghe.
- Ricaricare le batterie del collare.
- Regolare il livello di intensità.

2. Procedure per test

In caso di malfunzionamenti, eseguire un test per individuare il problema. Seguire questi passaggi :

1. Testare il cavo di confine usando un cavo lungo dai 3 ai 6 metri.
2. Rimuovere i cavi di confine esistenti dal trasmettitore.
3. Inserire le due cime del cavo test nel trasmettitore.
4. Impostare la manopola per l'area di intervento a ore 9 o meno.
5. Posizionare il tester sulle sonde del collare. Con il collare in mano avvicinarsi al filo e notare a che distanza si accende il tester.
6. Impostare la manopola per l'area di intervento a ore 12 o a un'impostazione media.
7. Ripetere l'azione col collare. La distanza di attivazione dovrebbe essere maggiore con un settaggio medio.

Ripetere il test per ogni collare posseduto. Se non vi è nessuna luce rossa nell'indicatore dell'integralità del cavo con i cavi inseriti, il trasmettitore non funziona. Se la spia rossa è accesa e il collare non si attiva, allora esso non funziona correttamente. Ricaricare le batterie del collare e ripetere il test. Se i collari si attivano regolarmente vi è la possibilità di una rottura nel cavo di confine.

3. Scovare una rottura nel cavo con un RF Choke

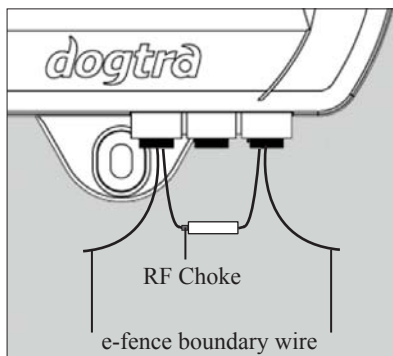

Sarà necessario possedere un RF Choke a 100 microHenry e una radio AM sintonizzata su AM530. Recarsi al trasmettitore e disconnettere i due cavi dai connettori rossi. Al posto delle due cime, connettere una cima del RF Choke. Successivamente, prendere le due cime del cavo di confine e riconnetterle nei connettori rossi. Impostare il

livello della forza del segnale al massimo (Area Rossa sulla Manopola di area di intervento). Prendere la radio e sintonizzarla su AM530 col volume alzato. Camminare lentamente lungo il cavo tenendo la radio in mano. Si dovrebbe sentire un suono statico dove il cavo è integro e silenzio dove il cavo è rotto.

Riparare la rottura

Una volta trovata la rottura, tagliare la parte danneggiata e usare un gel a prova di intemperie e una giuntura per cavi per riconnetterli. Se l'area danneggiata è troppo grande, usare ulteriore cavo per bypassare l'area danneggiata.

CONSIGLI GENERALI PER LA MANUTENZIONE

Il sistema necessita di una manutenzione minima. Il collare del Dogtra E-Fence 3500 è completamente subacqueo. Per rimuovere lo sporco lavare con sapone e acqua. Il trasmettitore non è impermeabile e deve essere protetto dalle intemperie, quindi installarlo in un garage o in un casotto. Non provare a smontare e riparare l'apparecchio o il collare, questo causerà l'annullamento della garanzia. Questi sistemi contengono circuiti computerizzati che devono essere gestiti solo da personale esperto.

Attenzione

Qualsiasi cambiamento o modifica di questo dispositivo che non sono espressamente approvate dalla parte responsabile della conformità potrebbero invalidare il diritto dell'utente ad utilizzare l'apparecchiatura.

GARANZIA E RIPARAZIONE

Garanzia 2 anni

Dogtra-Europa fornisce una **garanzia di 2 anni** sugli acquisti effettuati tramite Dogtra-Europa o suoi fornitori ufficiali. La garanzia comincia dalla data dell'acquisto. Le batterie per l'YS100, iQ No Bark Collar e iQ CLiQ non sono coperte dalla garanzia. I costi di spedizione dei prodotti sotto garanzia sono a carico del cliente. Dogtra-Europa provvederà ai costi di spedizione verso il cliente. La spedizione veloce sarà a carico del cliente. Se una riparazione non è coperta dalla garanzia, il costo dei pezzi, manodopera, oneri vari e costi di spedizione sarà a carico del cliente. Il costo della manodopera cambia a seconda del tempo impiegato per la riparazione.

Garanzia Dogtra

Una prova di acquisto è necessaria per usufruire della garanzia. È fortemente consigliato di conservare la ricevuta originale.

Non coperto dalla garanzia

Dogtra-Europa NON copre i costi di riparazione e sostituzione dovuti ad un uso improprio da parte del cliente o del cane, manutenzione scorretta e perdita di unità. Ogni danno dovuto all'acqua sui trasmettitori **eF-3000 GOLD, E-FENCE 3500, 175NCP, 180NCP, 200NCP, 400NCP, 410NCP** Serie 410NCP e Serie iQ Pet e ai ricevitori del RRS, RRD e RR Deluxe non sono coperti. Ogni costo di riparazione è a carico del cliente. La garanzia non è prevista su smarrimenti o malfunzionamenti dovuti da abusi o perdite. La garanzia è nulla sugli apparecchi modificati da personale non autorizzato. Sostituire la batteria durante il periodo della garanzia non è consigliato. La rimozione dei numeri di serie dei prodotti Dogtra causerà l'annullamento della garanzia. Dogtra si riserva il diritto di scartare e sostituire ogni parte trovata danneggiata.

Riparazione fuori garanzia

Per lavori non più coperti dalla garanzia Dogtra i costi di riparazione del dispositivo includeranno: pezzi, manodopera e costi di spedizione. Il proprietario sarà preventivamente informato.

Procedura per i lavori di riparazione

Se l'unità non funziona correttamente, si prega di fare riferimento alla "Guida risoluzione dei problemi" nel manuale di istruzioni o di chiamare all'assistenza clienti clienti al numero +33 (0)1 30 62 65 65, per un supporto tecnico, prima di inviare il prodotto alla Dogtra per la riparazione.

I costi di spedizione alla Dogtra sono a carico del cliente. La Dogtra non è responsabile dei danni alle unità durante il trasporto o della perdita. La Dogtra non è responsabile del tempo perso per l'addestramento del cane e del disagio arrecato durante il periodo della riparazione. Inoltre la Dogtra non fornisce unità in prestito o un qualsiasi altro indennizzo per il periodo della riparazione.

È necessario inviare una copia della ricevuta d'acquisto che mostri la data di vendita prima di procedere alle riparazioni coperte da garanzia. Si prega di includere una breve spiegazione del problema ed indicare il proprio indirizzo e i propri recapiti telefonici. Se i costi di riparazione non sono coperti da garanzia il cliente sarà contattato, sarà richiesta l'autorizzazione a procedere e saranno indicate le spese da sostenere per la riparazione. Per qualsiasi domanda sui prodotti Dogtra, si chiami il numero +33 (0)1 30 62 65 65, o via email all'indirizzo sav@dogtra-europe.com.

DICHIARAZIONE DI CONFORMITÀ R&TTE (DoC)

DICHIARAMO, SOTTO LA NOSTRA PIENA RESPONSABILITÀ CHE

Produktname : APPARATO PER L'ADDESTRAMENTO DEI CANI

Nome del modello : E-Fence 3500

Nome della famiglia di modello : 487046. 487046 RECINTO INVISIBILE ANTIFUGA, 487047. 487047 COLLARE ADDIZIONALE RECINTO INVISIBILE ANTIFUGA

Frequenza : 10 kHz

Descrizione del prodotto : Recinto invisibile per cani, utilizzando 10 kHz

E' CONFORME ALLE SEGUENTI DIRECTIVE DELL'UNIONE EUROPEA :

Descrizione	Norme applicate
Sicurezza	EN 60950-1: 2006+A11 :2009+A1 :201 O+A12:2011+A2:2013
EMC	ETSI EN 301 489-1 V1.9.2 (2011-09) ETSI EN 301 489-3 V1.6.1 (2013-08) EN61000-3-2:2014 EN 61000.3.3:2013
Radio	ETSI EN 300 330-1 V1.8.1 (2015-03) ETSI EN 300 330-2 V1.6.1 (2015' 03)

Dichiaro che questo dispositivo è conforme ai requisiti essenziali e ad altre disposizioni applicabili delle direttive 1999/5/EC.

Dogtra- Europe

Immeuble "Le Vauban"
Parc d'activités de la Verrière
4, rue de Panicalé
78320 La Verrière, France

